

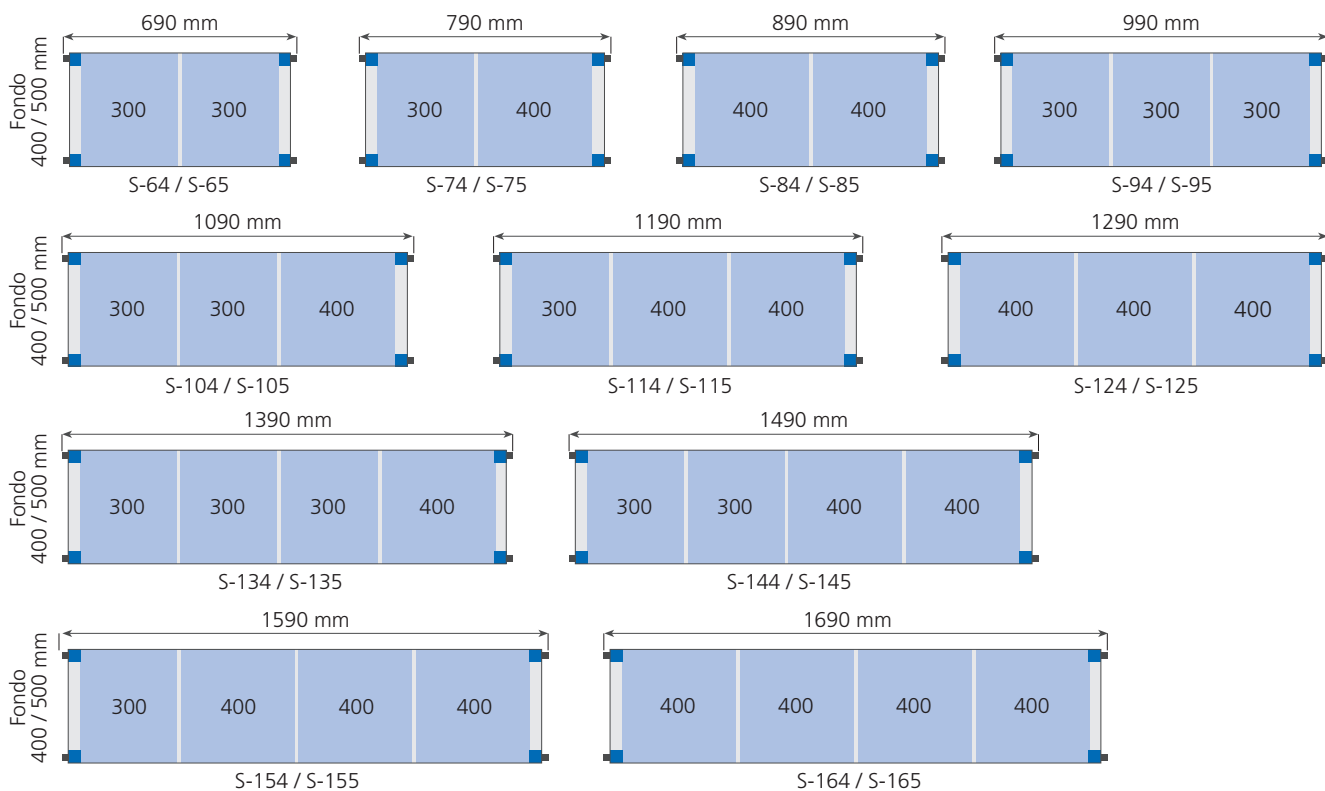

Muy sólidas
y resistentes
Fácil montaje
Máxima higiene
Inoxidables

MEDIDAS DE ESTANTERÍAS INDEPENDIENTES CON UN SOPORTE EN CADA EXTREMO DEL ESTANTE.



Los 11 largos diferentes de los estantes permiten, además del montaje independiente con 2 soportes, múltiples combinaciones mediante la colocación de **estantes por ambos lados de los soportes**. Ver tablas de conjuntos en las páginas 68-69



- Esteras con estructura en aluminio anodizado y estantes con parrillas de polietileno alimentario.
- Especialmente adecuadas para su uso en cámaras frigoríficas y bajo los más exigentes requerimientos sanitarios.

- Con las estereras edenox y sus múltiples combinaciones, conseguirá la mayor eficacia en la organización y almacenaje necesarios en cualquier cocina profesional e industrial.

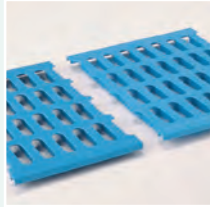

Máxima higiene y facilidad para la limpieza.

Las parrillas de polietileno se retiran con facilidad y se pueden lavar en un lavavajillas convencional.



Los soportes incorporan **orificios cada 150 mm**, para poder modificar la medida de los modelos estándar o incrementar, con suma facilidad, el número de estantes mediante pasadores (4 por estante).



Fácil montaje sin útiles ni herramientas.



Posibilidad de montaje en **ángulo**, consiguiendo **aprovechar el máximo espacio** ahorrando soportes.



Existen **soportes con ruedas** inoxidables de poliamida de \varnothing 125 mm, lo que permite una ayuda importante para espacios pequeños u otro tipo de aplicaciones.



Pies de altura regulable que permiten salvar posibles desniveles de los suelos.



Estante de polietileno alimentario

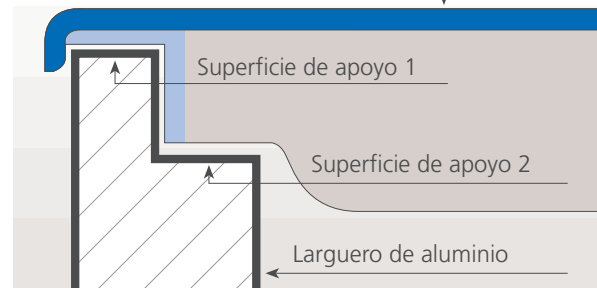

- Los estantes de polietileno se apoyan en el soporte de aluminio por dos aristas, lo que les da una perfecta colocación y mayor solidez.
- Estereras rígidas y robustas.
- Existen dos medidas de fondo de estantes, de 400 y 500 mm.
- La altura estándar de los soportes es de 1750 mm. También existen soportes de 2000 y 1300 mm de altura para aplicaciones concretas.

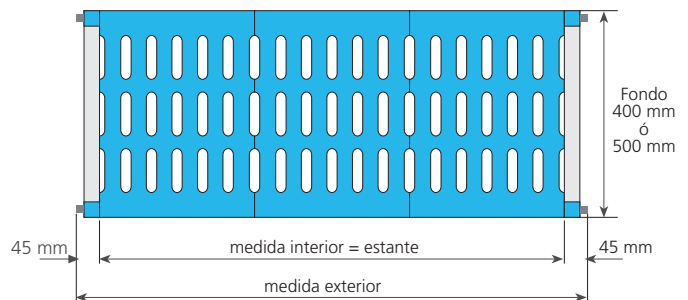

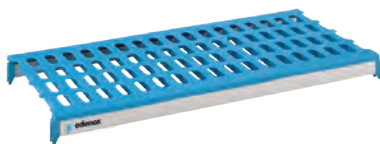

Estantes

Ancho 400 mm

Modelo	Referencia	Medidas totales (mm)	P.V.P. Euros €
S-64	2253101	600 x 400	33,70
S-74	2253102	700 x 400	37,90
S-84	2253103	800 x 400	40,30
S-94	2253104	900 x 400	44,30
S-104	2253105	1000 x 400	47,80
S-114	2253106	1100 x 400	51,20
S-124	2253107	1200 x 400	56,30
S-134	2253108	1300 x 400	59,00
S-144	2253109	1400 x 400	64,00
S-154	2253110	1500 x 400	68,50
S-164	2253111	1600 x 400	71,80

Ancho 500 mm

Modelo	Referencia	Medidas totales (mm)	P.V.P. Euros €
S-65	2253121	600 x 500	36,60
S-75	2253122	700 x 500	41,00
S-85	2253123	800 x 500	45,20
S-95	2253124	900 x 500	50,00
S-105	2253125	1000 x 500	52,40
S-115	2253126	1100 x 500	56,30
S-125	2253127	1200 x 500	60,40
S-135	2253128	1300 x 500	65,30
S-145	2253129	1400 x 500	69,90
S-155	2253130	1500 x 500	74,40
S-165	2253131	1600 x 500	79,90



Soportes (Ancho 400 mm)

Modelo	Referencia	Medidas totales (mm)	Niveles	P.V.P. Euros €
P-43	2253141	1750 x 400	3	67,10
P-44	2253142	1750 x 400	4	70,50
P-45	2253143	1750 x 400	5	72,80
PB-43	2253147	1300 x 400*	3	56,30
PA-45	2253149	2000 x 400*	5	92,00
PA-46	2253150	2000 x 400*	6	95,90

* Soportes de alturas y niveles diferentes a los estándares.

Soportes (Ancho 500 mm)

Modelo	Referencia	Medidas totales (mm)	Niveles	P.V.P. Euros €
P-53	2253144	1750 x 500	3	70,10
P-54	2253145	1750 x 500	4	73,40
P-55	2253146	1750 x 500	5	75,40
PB-53	2253148	1300 x 500*	3	59,00
PA-55	2253151	2000 x 500*	5	93,30
PA-56	2253152	2000 x 500*	6	97,10

* Soportes de alturas y niveles diferentes a los estándares.



Soportes móviles

- Todos los soportes móviles incorporan 2 ruedas giratorias inoxidables de poliamida de Ø 125 mm, una de ellas con freno. Para formar una estantería móvil, aparte de los estantes necesarios, se precisan 2 soportes móviles.
- El precio indicado sólo incluye los soportes. Los estantes deben solicitarse aparte.

Modelo	Referencia	Medidas totales (mm)	Niveles	P.V.P. Euros €
SM-44	2253160	1750 x 400	4	191,00
SM-45	2253161	1750 x 400	5	195,00
SM-54	2253162	1750 x 500	4	196,00
SM-55	2253163	1750 x 500	5	202,00

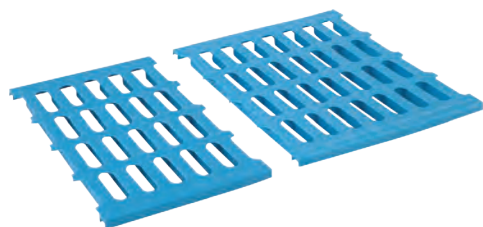

Parrillas

- Parrillas de polietileno alimentario para estantes.
- Se pueden suministrar como accesorios, ya que los estantes completos incluyen su dotación de parrillas correspondientes.
- Para estanterías de ancho 400 y 500 mm.
- Fáciles de colocar. Pueden lavarse en lavavajillas, garantizando la máxima higiene.

Modelo	Referencia	Medidas totales (mm)	P.V.P. Euros €
PAR-43	2253201	400 x 300	8,30
PAR-44	2253203	400 x 400	9,80
PAR-53	2253202	500 x 300	9,80
PAR-54	2253204	500 x 400	11,10



Ganchos para ángulos

- Diseñados para facilitar el montaje de las estanterías formando ángulos, ahorrando soportes y aprovechando el máximo espacio.
- Precio por unidad.

Modelo	Referencia	Dotación necesaria	P.V.P. Euros €
GA	2253210	2 ganchos por estante	7,90



Pasadores

- Elementos necesarios para poder ampliar el número de estantes previstos en las medidas estándares.
- Precio por unidad.

Modelo	Referencia	Dotación necesaria	P.V.P. Euros €
PE	2253211	4 pasadores por estante	3,80



Bancadas

- Diseñadas especialmente para almacenar cajas en cámaras frigoríficas y en lugares donde lo requieran las normas higiénicas.
- Estructura robusta de acero inoxidable AISI-304 18/10.

Modelo	Referencia	Medidas totales (mm)	P.V.P. Euros €
BA-1050	2253172	1085 x 500 x 250	148,00
BA-1250	2253170	1285 x 500 x 250	157,00
BA-1650	2253171	1685 x 500 x 250	176,00



Carro para usos varios (kit)

- Carro con múltiples aplicaciones: servicio y recogida de vajilla, transporte de menaje, estocaje y transporte de útiles de cocina, recogida y desbarasado de comedores colectivos o de self-service, almacenaje de cestas de vajilla con cristalería, etc.
- Máxima higiene y facilidad para la limpieza. Las parrillas de polietileno se retiran con facilidad y se pueden lavar en un lavavajillas convencional.
- Compuesta por 5 estantes de 1200 x 500 mm.
- Los estantes pueden montarse a la altura necesaria (cada 150 mm) según la utilización requerida.
- Los laterales y la parte trasera del carro incorporan travesaños para evitar que los objetos puedan caerse.
- Fácil montaje sin útiles ni herramientas.
- Va provisto de 4 ruedas giratorias de 125 mm de diámetro, 2 de ellas con freno.
- Estructura de aluminio anodizado con estantes de polietileno alimentario.
- Carro inoxidable, resistente a la corrosión.



Modelo	Referencia	Medidas totales (mm)	Nº Estantes	P.V.P. Euros €
KCM-55	2253260	1285 x 500 x 1750	5	843,00



Barras para colgar

- Para colgar embutidos y productos similares.
- Fabricadas en acero inoxidable AISI-304 18/10.

Modelo	Referencia	Largo (mm)	P.V.P. Euros €
BCOL-8	2253220	800	54,60
BCOL-9	2253221	900	56,90
BCOL-10	2253222	1000	60,10
BCOL-11	2253223	1100	62,70
BCOL-12	2253224	1200	65,60
BCOL-13	2253225	1300	68,30
BCOL-14	2253226	1400	71,10
BCOL-15	2253227	1500	73,70
BCOL-16	2253228	1600	78,00



Como calcular conjuntos de estanterías

- Para más facilidad, se pueden pedir las estanterías de aluminio y polietileno por conjunto.
- A continuación se indica como calcular el conjunto deseado:

1. ¿La estantería es lineal o de ángulo?

- Las estanterías lineales tienen soportes en cada extremo.
- Las estanterías en ángulo llevan un soporte en uno de los extremos y en el otro extremo se suministran con dos ganchos por estante, para apoyarse en los largueros de otra estantería.

2. ¿Qué fondo tendrá la estantería?

- Hay dos medidas de fondo: 400 ó 500 mm.

3. ¿Cuántos niveles se necesitan?

- Hay conjuntos estándares con 3, 4 ó 5 niveles.
- (Niveles adicionales se pueden pedir - ver más abajo.)

4. ¿Qué largo tendrá la estantería?

- En las tablas de las siguientes páginas debe buscar el conjunto correcto para las medidas del local donde se va a colocar la estantería.
- Cuando se está calculando el largo de las estanterías en ángulo, hay que recordar restar del largo total la medida del fondo de la estantería en la que se apoyará.
- En el ejemplo de la derecha se tendría que pedir:
- Conjunto número 99 (lineal, fondo 400 mm, 4 niveles, 1690 mm de largo).
- Conjunto número 582 (ángulo, fondo 400 mm, 4 niveles, 952 mm de largo).

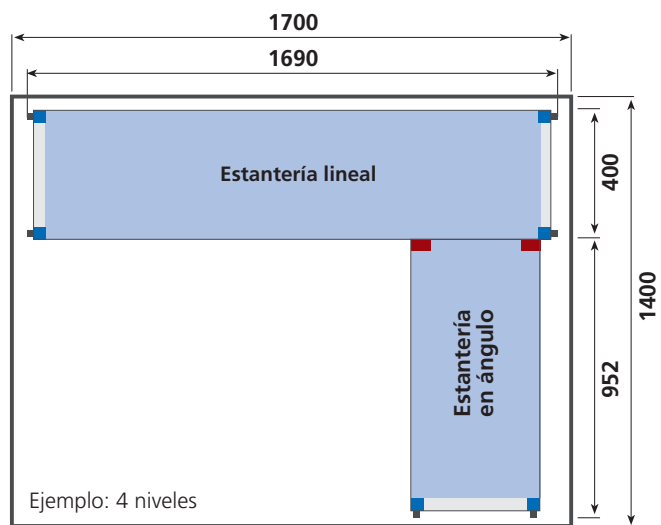
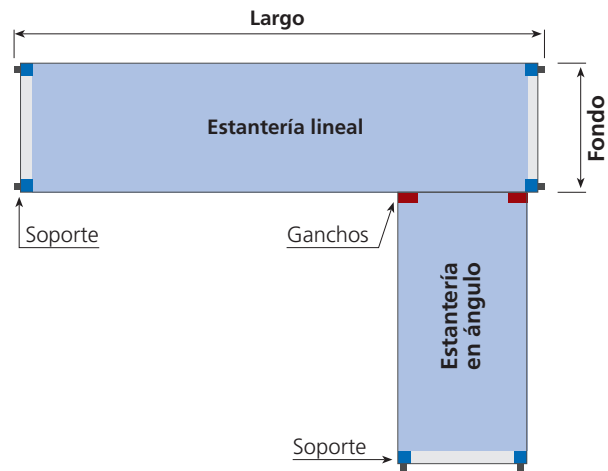

Estantería lineal 400 mm

Estantería en ángulo 400 mm

Largo total estantería (mm)	3 niveles		4 niveles		5 niveles		Largo total estantería (mm)	3 niveles		4 niveles		5 niveles	
	P.V.P. Euros €	Conjunto	P.V.P. Euros €	Conjunto	P.V.P. Euros €	Conjunto		P.V.P. Euros €	Conjunto	P.V.P. Euros €	Conjunto	P.V.P. Euros €	Conjunto
1390	311,20	17	377,00	96	440,60	175	652	215,60	500	268,50	579	320,30	658
1490	326,20	18	397,00	97	465,60	176	752	228,20	501	285,30	580	341,30	659
1590	339,70	19	415,00	98	488,10	177	852	235,40	502	294,90	581	353,30	660
1690	349,60	20	428,20	99	504,60	178	952	247,40	503	310,90	582	373,30	661
1726	443,10	21	533,90	100	621,40	179	1052	257,90	504	324,90	583	390,80	662
1826	455,10	22	549,90	101	641,40	180	1152	268,10	505	338,50	584	407,80	663
1926	467,10	23	565,90	102	661,40	181	1252	283,40	506	358,90	585	433,30	664

- La altura estándar de los soportes de los conjuntos es de 1750 mm. Para alturas diferentes, ver el desglose del conjunto elegido (páginas 66-67) y sustituir los soportes "P" por soportes altos "PA" o bajos "PB", ajustando el precio del conjunto acorde con los precios de los soportes elegidos.
- Se puede añadir niveles adicionales a las estanterías, hasta un total máximo de 11 niveles en los soportes estándares, pidiendo por separado los estantes, los pasadores y los ganchos de ángulo necesarios. (Ver páginas 60-61).
- Los soportes estándares tipo "P" se pueden sustituir por soportes móviles "SM" (ver página 60), siempre cambiando los precios.

Estantería lineal

Tabla - valoración en P.V.P. de conjuntos de estanterías

Tabla para valorar rápidamente un conjunto de estanterías con soportes de altura 1750 mm en los dos extremos.



Estantería lineal de ancho 400 mm

Largo total estantería (mm)	3 niveles		4 niveles		5 niveles	
	P.V.P. Euros €	Conjunto N°	P.V.P. Euros €	Conjunto N°	P.V.P. Euros €	Conjunto N°
690	235,30	10	275,80	89	314,10	168
790	247,90	11	292,60	90	335,10	169
890	255,10	12	302,20	91	347,10	170
990	267,10	13	318,20	92	367,10	171
1090	277,60	14	332,20	93	384,60	172
1190	287,80	15	345,80	94	401,60	173
1290	303,10	16	366,20	95	427,10	174
1390	311,20	17	377,00	96	440,60	175
1490	326,20	18	397,00	97	465,60	176
1590	339,70	19	415,00	98	488,10	177
1690	349,60	20	428,20	99	504,60	178
1726	443,10	21	533,90	100	621,40	179
1826	455,10	22	549,90	101	641,40	180
1926	467,10	23	565,90	102	661,40	181
2026	477,60	24	579,90	103	678,90	182
2126	488,10	25	593,90	104	696,40	183
2226	498,30	26	607,50	105	713,40	184
2326	508,50	27	621,10	106	730,40	185
2426	523,80	28	641,50	107	755,90	186
2526	539,10	29	661,90	108	781,40	187
2626	547,20	30	672,70	109	794,90	188
2726	555,30	31	683,50	110	808,40	189
2826	570,30	32	703,50	111	833,40	190
2926	585,30	33	723,50	112	858,40	191
3026	598,80	34	741,50	113	880,90	192
3126	612,30	35	759,50	114	903,40	193
3226	622,20	36	772,70	115	919,90	194
3326	632,10	37	785,90	116	936,40	195
3362	719,00	38	882,80	117	1.042,20	196
3462	729,20	39	896,40	118	1.059,20	197
3562	744,50	40	916,80	119	1.084,70	198
3662	759,80	41	937,20	120	1.110,20	199
3762	775,10	42	957,60	121	1.135,70	200
3862	783,20	43	968,40	122	1.149,20	201
3962	791,30	44	979,20	123	1.162,70	202
4062	799,40	45	990,00	124	1.176,20	203
4162	814,40	46	1.010,00	125	1.201,20	204
4262	829,40	47	1.030,00	126	1.226,20	205
4362	844,40	48	1.050,00	127	1.251,20	206
4462	857,90	49	1.068,00	128	1.273,70	207
4562	871,40	50	1.086,00	129	1.296,20	208
4662	884,90	51	1.104,00	130	1.318,70	209
4762	894,80	52	1.117,20	131	1.335,20	210
4862	904,70	53	1.130,40	132	1.351,70	211
4962	914,60	54	1.143,60	133	1.368,20	212
4998	1.011,10	55	1.253,30	134	1.490,00	213
5098	1.019,20	56	1.264,10	135	1.503,50	214
5198	1.027,30	57	1.274,90	136	1.517,00	215
5298	1.035,40	58	1.285,70	137	1.530,50	216
5398	1.043,50	59	1.296,50	138	1.544,00	217
5498	1.058,50	60	1.316,50	139	1.569,00	218
5598	1.073,50	61	1.336,50	140	1.594,00	219
5698	1.088,50	62	1.356,50	141	1.619,00	220
5798	1.103,50	63	1.376,50	142	1.644,00	221

Ver desglose material página 66.

Estantería lineal de ancho 500 mm

Largo total estantería (mm)	3 niveles		4 niveles		5 niveles	
	P.V.P. Euros €	Conjunto N°	P.V.P. Euros €	Conjunto N°	P.V.P. Euros €	Conjunto N°
690	250,00	247	293,20	326	333,80	405
790	263,20	248	310,80	327	355,80	406
890	275,80	249	327,60	328	376,80	407
990	290,20	250	346,80	329	400,80	408
1090	297,40	251	356,40	330	412,80	409
1190	309,10	252	372,00	331	432,30	410
1290	321,40	253	388,40	332	452,80	411
1390	336,10	254	408,00	333	477,30	412
1490	349,90	255	426,40	334	500,30	413
1590	363,40	256	444,40	335	522,80	414
1690	379,90	257	466,40	336	550,30	415
1726	481,50	258	581,80	337	678,20	416
1826	495,90	259	601,00	338	702,20	417
1926	510,30	260	620,20	339	726,20	418
2026	517,50	261	629,80	340	738,20	419
2126	524,70	262	639,40	341	750,20	420
2226	536,40	263	655,00	342	769,70	421
2326	548,10	264	670,60	343	789,20	422
2426	560,40	265	687,00	344	809,70	423
2526	572,70	266	703,40	345	830,20	424
2626	587,40	267	723,00	346	854,70	425
2726	602,10	268	742,60	347	879,20	426
2826	615,90	269	761,00	348	902,20	427
2926	629,70	270	779,40	349	925,20	428
3026	643,20	271	797,40	350	947,70	429
3126	656,70	272	815,40	351	970,20	430
3226	673,20	273	837,40	352	997,70	431
3326	689,70	274	859,40	353	1.025,20	432
3362	775,40	275	953,60	354	1.126,60	433
3462	787,10	276	969,20	355	1.146,10	434
3562	799,40	277	985,60	356	1.166,60	435
3662	811,70	278	1.002,00	357	1.187,10	436
3762	824,00	279	1.018,40	358	1.207,60	437
3862	838,70	280	1.038,00	359	1.232,10	438
3962	853,40	281	1.057,60	360	1.256,60	439
4062	868,10	282	1.077,20	361	1.281,10	440
4162	881,90	283	1.095,60	362	1.304,10	441
4262	895,70	284	1.114,00	363	1.327,10	442
4362	909,50	285	1.132,40	364	1.350,10	443
4462	923,00	286	1.150,40	365	1.372,60	444
4562	936,50	287	1.168,40	366	1.395,10	445
4662	950,00	288	1.186,40	367	1.417,60	446
4762	966,50	289	1.208,40	368	1.445,10	447
4862	983,00	290	1.230,40	369	1.472,60	448
4962	999,50	291	1.252,40	370	1.500,10	449
4998	1.075,30	292	1.333,40	371	1.585,00	450
5098	1.090,00	293	1.353,00	372	1.609,50	451
5198	1.104,70	294	1.372,60	373	1.634,00	452
5298	1.119,40	295	1.392,20	374	1.658,50	453
5398	1.134,10	296	1.411,80	375	1.683,00	454
5498	1.147,90	297	1.430,20	376	1.706,00	455
5598	1.161,70	298	1.448,60	377	1.729,00	456
5698	1.175,50	299	1.467,00	378	1.752,00	457
5798	1.189,30	300	1.485,40	379	1.775,00	458

Ver desglose material página 67.



Estantería en ángulo

Tabla - valoración en P.V.P. de conjuntos de estanterías. Tabla para valorar rápidamente un conjunto de estanterías con un soporte de altura 1750 mm en un extremo y 2 ganchos de ángulo por nivel en el otro extremo



Estantería en ángulo de ancho 400 mm

Largo total estantería (mm)	3 niveles		4 niveles		5 niveles	
	P.V.P. Euros €	Conjunto N°	P.V.P. Euros €	Conjunto N°	P.V.P. Euros €	Conjunto N°
652	215,60	500	268,50	579	320,30	658
752	228,20	501	285,30	580	341,30	659
852	235,40	502	294,90	581	353,30	660
952	247,40	503	310,90	582	373,30	661
1052	257,90	504	324,90	583	390,80	662
1152	268,10	505	338,50	584	407,80	663
1252	283,40	506	358,90	585	433,30	664
1352	291,50	507	369,70	586	446,80	665
1452	306,50	508	389,70	587	471,80	666
1552	320,00	509	407,70	588	494,30	667
1652	329,90	510	420,90	589	510,80	668
1688	423,40	511	526,60	590	627,60	669
1788	435,40	512	542,60	591	647,60	670
1888	447,40	513	558,60	592	667,60	671
1988	457,90	514	572,60	593	685,10	672
2088	468,40	515	586,60	594	702,60	673
2188	478,60	516	600,20	595	719,60	674
2288	488,80	517	613,80	596	736,60	675
2388	504,10	518	634,20	597	762,10	676
2488	519,40	519	654,60	598	787,60	677
2588	527,50	520	665,40	599	801,10	678
2688	535,60	521	676,20	600	814,60	679
2788	550,60	522	696,20	601	839,60	680
2888	565,60	523	716,20	602	864,60	681
2988	579,10	524	734,20	603	887,10	682
3088	592,60	525	752,20	604	909,60	683
3188	602,50	526	765,40	605	926,10	684
3288	612,40	527	778,60	606	942,60	685
3324	699,30	528	875,50	607	1.048,40	686
3424	709,50	529	889,10	608	1.065,40	687
3524	724,80	530	909,50	609	1.090,90	688
3624	740,10	531	929,90	610	1.116,40	689
3724	755,40	532	950,30	611	1.141,90	690
3824	763,50	533	961,10	612	1.155,40	691
3924	771,60	534	971,90	613	1.168,90	692
4024	779,70	535	982,70	614	1.182,40	693
4124	794,70	536	1.002,70	615	1.207,40	694
4224	809,70	537	1.022,70	616	1.232,40	695
4324	824,70	538	1.042,70	617	1.257,40	696
4424	838,20	539	1.060,70	618	1.279,90	697
4524	851,70	540	1.078,70	619	1.302,40	698
4624	865,20	541	1.096,70	620	1.324,90	699
4724	875,10	542	1.109,90	621	1.341,40	700
4824	885,00	543	1.123,10	622	1.357,90	701
4924	894,90	544	1.136,30	623	1.374,40	702
4960	991,40	545	1.246,00	624	1.496,20	703
5060	999,50	546	1.256,80	625	1.509,70	704
5160	1.007,60	547	1.267,60	626	1.523,20	705
5260	1.015,70	548	1.278,40	627	1.536,70	706
5360	1.023,80	549	1.289,20	628	1.550,20	707
5460	1.038,80	550	1.309,20	629	1.575,20	708
5560	1.053,80	551	1.329,20	630	1.600,20	709
5660	1.068,80	552	1.349,20	631	1.625,20	710
5760	1.083,80	553	1.369,20	632	1.650,20	711

Estantería en ángulo de ancho 500 mm

Largo total estantería (mm)	3 niveles		4 niveles		5 niveles	
	P.V.P. Euros €	Conjunto N°	P.V.P. Euros €	Conjunto N°	P.V.P. Euros €	Conjunto N°
652	227,30	737	283,00	816	337,40	895
752	240,50	738	300,60	817	359,40	896
852	253,10	739	317,40	818	380,40	897
952	267,50	740	336,60	819	404,40	898
1052	274,70	741	346,20	820	416,40	899
1152	286,40	742	361,80	821	435,90	900
1252	298,70	743	378,20	822	456,40	901
1352	313,40	744	397,80	823	480,90	902
1452	327,20	745	416,20	824	503,90	903
1552	340,70	746	434,20	825	526,40	904
1652	357,20	747	456,20	826	553,90	905
1688	458,80	748	571,60	827	681,80	906
1788	473,20	749	590,80	828	705,80	907
1888	487,60	750	610,00	829	729,80	908
1988	494,80	751	619,60	830	741,80	909
2088	502,00	752	629,20	831	753,80	910
2188	513,70	753	644,80	832	773,30	911
2288	525,40	754	660,40	833	792,80	912
2388	537,70	755	676,80	834	813,30	913
2488	550,00	756	693,20	835	833,80	914
2588	564,70	757	712,80	836	858,30	915
2688	579,40	758	732,40	837	882,80	916
2788	593,20	759	750,80	838	905,80	917
2888	607,00	760	769,20	839	928,80	918
2988	620,50	761	787,20	840	951,30	919
3088	634,00	762	805,20	841	973,80	920
3188	650,50	763	827,20	842	1.001,30	921
3288	667,00	764	849,20	843	1.028,80	922
3324	752,70	765	943,40	844	1.130,20	923
3424	764,40	766	959,00	845	1.149,70	924
3524	776,70	767	975,40	846	1.170,20	925
3624	789,00	768	991,80	847	1.190,70	926
3724	801,30	769	1.008,20	848	1.211,20	927
3824	816,00	770	1.027,80	849	1.235,70	928
3924	830,70	771	1.047,40	850	1.260,20	929
4024	845,40	772	1.067,00	851	1.284,70	930
4124	859,20	773	1.085,40	852	1.307,70	931
4224	873,00	774	1.103,80	853	1.330,70	932
4324	886,80	775	1.122,20	854	1.353,70	933
4424	900,30	776	1.140,20	855	1.376,20	934
4524	913,80	777	1.158,20	856	1.398,70	935
4624	927,30	778	1.176,20	857	1.421,20	936
4724	943,80	779	1.198,20	858	1.448,70	937
4824	960,30	780	1.220,20	859	1.476,20	938
4924	976,80	781	1.242,20	860	1.503,70	939
4960	1.052,60	782	1.323,20	861	1.588,60	940
5060	1.067,30	783	1.342,80	862	1.613,10	941
5160	1.082,00	784	1.362,40	863	1.637,60	942
5260	1.096,70	785	1.382,00	864	1.662,10	943
5360	1.111,40	786	1.401,60	865	1.686,60	944
5460	1.125,20	787	1.420,00	866	1.709,60	945
5560	1.139,00	788	1.438,40	867	1.732,60	946
5660	1.152,80	789	1.456,80	868	1.755,60	947
5760	1.166,60	790	1.475,20	869	1.778,60	948

Ver desglose material página 68.

Ver desglose material página 69.



EMM-64

Soporte mural para microondas y otros aparatos

- Especialmente diseñado para el soporte de microondas y otros aparatos.
- Orificio para pasar cables y tubos.
- Cartabones laterales de sujeción de la misma chapa.
- Fabricado en acero inoxidable AISI-304 18/10.
- Se incluyen tornillos y tacos para su fijación a la pared.

Modelo	Referencia	Medidas totales (mm)	P.V.P. Euros €
EMM-64	2212121	600 x 400 x 400	184,00



EML



EMT

Estanterías fijas

- Construidas totalmente en acero inoxidable AISI-304 18/10.
- Cartabones laterales de sujeción de la misma chapa.
- Se incluyen tornillos y tacos para su fijación a la pared.
- En los modelos de tubo, éstos van soldados totalmente a los cartabones laterales.
- Estanterías con cantos redondeados.

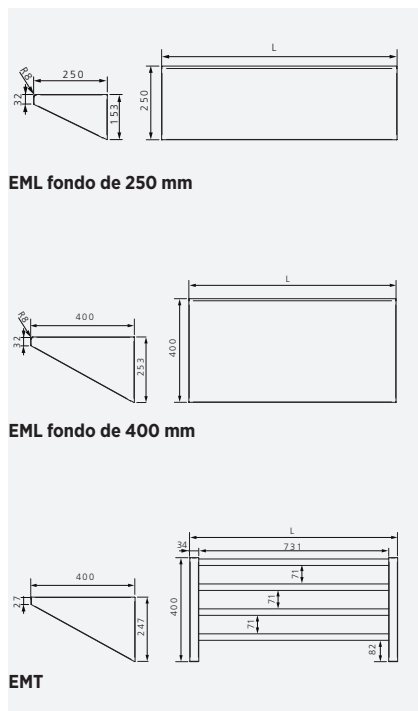

EML fondo de 250 mm

EML fondo de 400 mm

EMT

Modelo	Referencia	Medidas totales (mm)	Tipo	P.V.P. Euros €
EML-825	2212123	800 x 250	Lisa	116,00
EML-1025	2212119	1000 x 250	Lisa	131,00
EML-1225	2212110	1200 x 250	Lisa	144,00
EML-1425	2212111	1400 x 250	Lisa	159,00
EML-1625	2212112	1600 x 250	Lisa	165,00
EML-1825	2212124	1800 x 250	Lisa	189,00
EML-840	2212122	800 x 400	Lisa	146,00
EML-1040	2212120	1000 x 400	Lisa	161,00
EML-1240	2212113	1200 x 400	Lisa	178,00
EML-1440	2212114	1400 x 400	Lisa	192,00
EML-1640	2212115	1600 x 400	Lisa	209,00
EML-1840	2212125	1800 x 400	Lisa	232,00
EMT-840	2212126	800 x 400	tubo	167,00
EMT-1040	2212127	1000 x 400	tubo	186,00
EMT-1240	2212116	1200 x 400	tubo	210,00
EMT-1440	2212128	1400 x 400	tubo	223,00
EMT-1640	2212117	1600 x 400	tubo	242,00
EMT-1840	2212118	1800 x 400	tubo	298,00