

01. BAJO MOSTRADOR FRIGORÍFICO

CARACTERÍSTICAS

- **ELEMENTOS:** FABRICADOS EN ACERO INOXIDABLE AISI 304 18/10 EXTERIOR E INTERIOR. TRASERA INOX. • **PRESENTACIÓN:** EXTERIOR FINAMENTE SATINADO E INTERIOR 2B. • **ENCIMERA:** EN PUNTO REDONDO. • **PATAS:** EN ACERO INOX. AISI 304 REGULABLES EN ALTURA. • **AISLAMIENTO:** POLIURETANO INYECTADO A ALTA PRESION CON UNA DENSIDAD DE 40 KG/M³. EN BASE AGUA. • **UNIDAD CONDENSADORA:** EXTRAIBLE. REFRIGERADA POR AIRE. • **EVAPORACIÓN:** TIRO FORZADO. EVAPORADOR CON PROTECCIÓN ANTICORROSION. • **INTERIOR:** EQUIPADO CON ESTANTES PLASTIFICADOS REGULABLES EN ALTURA. ESQUINAS REDONDEADAS. • **PANEL DE MANDOS:** SITUADO EN LA PARTE FRONTAL, EQUIPADO CON INTERRUPTOR LUMINOSO BIPOLAR Y REGULACIÓN ELECTRÓNICA DIGITAL. • **DESESCARCHE:** AUTOMÁTICO. • **CIERRES:** BURLETES MAGNÉTICOS DESMONTABLES.

01.1. BAJO MOSTRADOR FRIGORÍFICO

Mueble bajo mostrador refrigerado, con aprovechamiento de la puerta sobre el motor.



	ESTÁNDAR			
MODELO	BM-1000	BM-1500	BM-2000	BM-2500
medidas (mm)	1000x565x850	1500x565x850	2000x565x850	2500x565x850
PRECIO	1.850 €	1.980 €	2.400 €	2.820 €

	SIN ENCIMERA			
MODELO	BM-1000-F	BM-1500-F	BM-2000-F	BM-2500-F
medidas (mm)	1000x565x850	1500x565x850	2000x565x850	2500x565x850
PRECIO	1.695 €	1.815 €	2.180 €	2.555 €

01.1D. BAJO MOSTRADOR FRIGORÍFICO UNIDAD A DISTANCIA

Grupo motor colocado a distancia, separado del mueble. Se suministra con unidad frigorífica y panel de mandos incluido en el precio.



	UNIDAD A DISTANCIA - ESTÁNDAR			
MODELO	BM-1000-D	BM-1500-D	BM-2000-D	BM-2500-D
medidas (mm)	1000x565x850	1500x565x850	2000x565x850	2500x565x850
PRECIO	1.995 €	2.130 €	2.550 €	2.970 €

	UNIDAD A DISTANCIA - SIN ENCIMERA			
MODELO	BM-1000-DF	BM-1500-DF	BM-2000-DF	BM-2500-DF
medidas (mm)	1000x565x850	1500x565x850	2000x565x850	2500x565x850
PRECIO	1.840 €	1.965 €	2.330 €	2.705 €

* Medidas generales exteriores e interiores. Burletes magnéticos, estantes y bisagras.

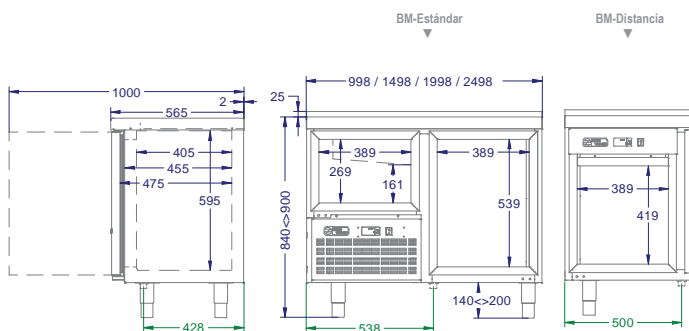

BURLETES - PUERTAS

medidas exteriores (mm)	PRECIO
Grande 431H x 581V	39 €
Distancia 431H x 461V	38 €
Pequeña 431H x 311V	37 €

ESTANTES ACERO+PVC

medidas exteriores (mm)	PRECIO
Grande 400 x 500	45 €
Pequeña 400 x 430	45 €

ESTANTES A. INOX

medidas exteriores (mm)	PRECIO
Grande 400 x 500	75 €
Pequeña 400 x 430	75 €

JUEGO BISAGRAS - A. INOX

PUERTA	PRECIO
Grande/Pequeña	32 €
Grande/Peq. CRISTAL	34 €
Distancia eje dch/izq	34 €

*Todas las medidas en mm.

01. BAJO MOSTRADOR FRIGORÍFICO

01.2. BAJO MOSTRADOR FRIGORÍFICO CON FREGADERA

Encimera con fregadera incorporada totalmente soldada con peto de 100 mm. Puede ir con escurridor o sin él.



	ESTÁNDAR			
MODELO	BM-1500-C	BM-2000-C	BM-2500-C	BM-3000-C
medidas (mm)	1500x565x850	2000x565x850	2500x565x850	3000x565x850
PRECIO	2.085 €	2.525 €	2.925 €	3.450 €

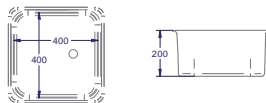

01.2D. BAJO MOSTRADOR FRIGORÍFICO CON FREGADERA UNIDAD A DISTANCIA

Grupo motor colocado a distancia, separado del mueble. Se suministra con unidad frigorífica y panel de mandos incluidos en el precio.



	UNIDAD A DISTANCIA			
MODELO	BM-1500-CD	BM-2000-CD	BM-2500-CD	BM-3000-CD
medidas (mm)	1500x565x850	2000x565x850	2500x565x850	3000x565x850
PRECIO	2.085 €	2.525 €	2.925 €	3.450 €

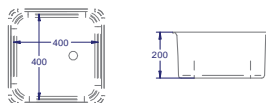

01.3. BAJO MOSTRADOR FRIGORÍFICO BUFFET

Bajo mostrador que dispone de un espacio en la encimera para colocar cubetas gastronorm refrigeradas.



	ESTÁNDAR	
MODELO	BM-1500-B	BM-2000-B
medidas (mm)	1500x565x850	2000x565x850
PRECIO	2.550 €	2.990 €

Ejemplos para la capacidad de cubetas gastronorm. Cubetas NO incluidas.

BM-1500-B



01.3D. BM FRIGORÍFICO BUFFET UNIDAD A DISTANCIA

Grupo motor colocado a distancia, separado del mueble. Se suministra con unidad frigorífica y panel de mandos incluido en el precio.



	UNIDAD A DISTANCIA	
MODELO	BM-1500-BD	BM-2000-BD
medidas (mm)	1500x565x850	2000x565x850
PRECIO	2.700 €	3.140 €

Ejemplos para la capacidad de cubetas gastronorm. Cubetas NO incluidas.

BM-2000-B



01. BAJO MOSTRADOR FRIGORÍFICO

01.4. BAJO MOSTRADOR CONSERVACIÓN DE CONGELADOS

CARACTERÍSTICAS

• **ELEMENTOS:** FABRICADOS EN ACERO INOX. AISI 304 18/10 EXTERIOR E INTERIOR. TRASERA INOX. • **PRESENTACIÓN:** EXTERIOR FINAMENTE SATINADO E INTERIOR 2B. • **ENCIMERA:** EN PUNTO REDONDO. • **PATAS:** EN ACERO INOX. AISI 304 REGULABLES EN ALTURA. • **AISLAMIENTO:** POLIURETANO INYECTADO A ALTA PRESIÓN CON UNA DENSIDAD DE 40 KG/M³. EN BASE AGUA. • **UNIDAD CONDENSADORA:** EXTRAIBLE. REFRIGERADA POR AIRE. • **EVAPORACIÓN:** TIRO FORZADO. EVAPORADOR CON PROTECCIÓN ANTICORROSIÓN. • **INTERIOR:** EQUIPADO CON ESTANTES PLASTIFICADOS REGULABLES EN ALTURA. ESQUINAS REDONDEADAS. • **PANEL DE MANDOS:** SITUADO EN LA PARTE FRONTAL, EQUIPADO CON INTERRUPTOR LUMINOSO BIPOLAR Y REGULACIÓN ELECTRÓNICA DIGITAL. • **DESESCARCHE:** AUTOMÁTICO. • **CIERRES:** BURLETES MAGNÉTICOS DESMONTABLES. MARCOS CALEFACTADOS PARA EVITAR QUE LAS PUERTAS SE QUEDEN PEGADAS.

Mueble bajo mostrador con capacidad para la conservación de productos congelados, cuenta con aprovechamiento de la puerta sobre el motor.



ESTÁNDAR			
MODELO	BM-1000-H	BM-1500-H	BM-2000-H
medidas (mm)	1000x565x850	1500x565x850	2000x565x850
PRECIO	2.430 €	2.560 €	2.895 €

SIN ENCIMERA			
MODELO	BM-1000-HF	BM-1500-HF	BM-2000-HF
medidas (mm)	1000x565x850	1500x565x850	2000x565x850
PRECIO	2.275 €	2.395 €	2.675 €

01.4D. BAJO MOSTRADOR CONSERVACIÓN DE CONGELADOS UNIDAD A DISTANCIA

Grupo motor colocado a distancia, separado del mueble. Se suministra con unidad frigorífica y panel de mandos incluido en el precio.



UNIDAD A DISTANCIA - ESTÁNDAR			
MODELO	BM-1000-HD	BM-1500-HD	BM-2000-HD
medidas (mm)	1000x565x850	1500x565x850	2000x565x850
PRECIO	2.575 €	2.710 €	3.045 €

UNIDAD A DISTANCIA - SIN ENCIMERA			
MODELO	BM-1000-HDF	BM-1500-HDF	BM-2000-HDF
medidas (mm)	1000x565x850	1500x565x850	2000x565x850
PRECIO	2.420 €	2.545 €	2.825 €

* Medidas generales exteriores e interiores. Burletes magnéticos, estantes y bisagras.

BURLETES - PUERTAS	
medidas exteriores (mm)	PRECIO
Grande 431H x 581V	39 €
Distancia 431H x 461V	38 €
Pequeña 431H x 311V	37 €

ESTANTES ACERO+PVC	
medidas exteriores (mm)	PRECIO
Grande 400 x 500	45 €
Pequeña 400 x 430	45 €

ESTANTES A. INOX	
medidas exteriores (mm)	PRECIO
Grande 400 x 500	75 €
Pequeña 400 x 430	75 €

DIMENSIONES	
Modelo	Medidas (mm)
BM-H Estándar	1000 (total), 565 (interior), 2 (bisagra), 405, 455, 475, 595, 428 (patas)
BM-H Distancia	998 / 1498 / 1998 (total), 840 < x > 800 (altura), 389, 269, 146, 539, 140 < x > 200 (patas), 538 (base)
BM-H Distancia (Detalle)	389, 419, 500

*Todas las medidas en mm.

01. BAJO MOSTRADOR — OPCIONES

01.1. CAJONES REFRIGERADOS PARA BAJO MOSTRADOR

Cada puerta se puede sustituir por un bloque de 2 o 3 cajones. Construidos totalmente en acero inox AISI 304. Emplean guías telescópicas, también en acero inox., que permiten la extracción completa de la cubeta del cajón. Son desmontables para facilitar las tareas de limpieza.



BLOQUE DE CAJONES EXTERIORES REFRIGERADOS BM		
MODELO	BLOQUE 2 CAJONES (B2C)	BLOQUE 3 CAJONES (B3C)
PRECIO	355 €	470 €

BURLETE – CAJONES		
MODELO	medidas exteriores (mm)	PRECIO
Burlete (1ud) para Cajón (B2C)	431H x 267V	39 €
Burlete (1ud) para Cajón (B3C)	431H x 162V	39 €

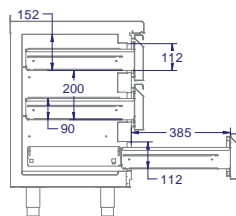
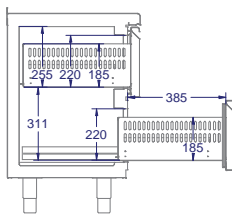
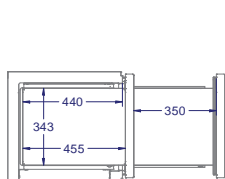

01.2. PUERTAS CRISTAL PARA BAJO MOSTRADOR

Cada puerta ciega se puede sustituir por una con cristal. La puerta es de acero inox. con un cristal de triple vidrio, separado por dos cámaras para asegurar perfectamente el aislamiento. Mantiene la estética de las puertas ciegas. Incorpora también un sistema de iluminación LED.



SUPLEMENTO POR PUERTAS CRISTAL Y LUZ INTERIOR LED BM			
MODELO	Puerta Grande	Puerta Distancia	Puerta Pequeña
PRECIO	115 €	110€	105 €



SISTEMA DE LED RGB MULTICOLOR CON MANDO A DISTANCIA BM	
OPCIÓN	Sistema de LED RGB multicolor con mando a distancia
PRECIO	485 €

02. CONTRA MOSTRADOR FRIGORÍFICO

CARACTERÍSTICAS

- **ELEMENTOS:** FABRICADOS EN ACERO INOX. AISI 304 18/10 EXTERIOR E INTERIOR. TRASERA INOX. • **PRESENTACIÓN:** EXTERIOR FINAMENTE SATINADO E INTERIOR 2B. • **ENCIMERA:** EN PUNTO REDONDO. • **PATAS:** EN ACERO INOX. AISI 304 REGULABLES EN ALTURA. • **AISLAMIENTO:** POLIURETANO INYECTADO A ALTA PRESIÓN CON UNA DENSIDAD DE 40 KG/M³. EN BASE AGUA. • **UNIDAD CONDENSADORA:** EXTRAIBLE. REFRIGERADA POR AIRE. • **EVAPORACIÓN:** TIRO FORZADO. EVAPORADOR CON PROTECCIÓN ANTICORROSIÓN. • **INTERIOR:** EQUIPADO CON ESTANTES PLASTIFICADOS REGULABLES EN ALTURA. ESQUINAS REDONDEADAS. • **PANEL DE MANDOS:** SITUADO EN LA PARTE FRONTAL, EQUIPADO CON INTERRUPTOR LUMINOSO BIPOLAR Y REGULACIÓN ELECTRÓNICA DIGITAL. • **DESESCARCHE:** AUTOMÁTICO. • **CIERRES:** BURLETES MAGNÉTICOS DESMONTABLES.

02.1. CONTRA MOSTRADOR FRIGORÍFICO

Mueble contra mostrador refrigerado, con aprovechamiento de la puerta sobre el motor.



	ESTÁNDAR			
MODELO	CM-1000	CM-1500	CM-2000	CM-2500
medidas (mm)	1000x565x1000	1500x565x1000	2000x565x1000	2500x565x1000
PRECIO	2.020 €	2.205 €	2.725 €	3.165 €

	SIN ENCIMERA			
MODELO	CM-1000-F	CM-1500-F	CM-2000-F	CM-2500-F
medidas (mm)	1000x565x1000	1500x565x1000	2000x565x1000	2500x565x1000
PRECIO	1.865 €	2.040 €	2.505 €	2.900 €

02.1D. CONTRA MOSTRADOR FRIGORÍFICO UNIDAD A DISTANCIA

Grupo motor colocado a distancia, separado del mueble. Se suministra con unidad frigorífica y panel de mandos incluido en el precio.



	UNIDAD A DISTANCIA - ESTÁNDAR			
MODELO	CM-1000-D	CM-1500-D	CM-2000-D	CM-2500-D
medidas (mm)	1000x565x1000	1500x565x1000	2000x565x1000	2500x565x1000
PRECIO	2.245 €	2.440 €	2.960 €	3.400 €

	UNIDAD A DISTANCIA - SIN ENCIMERA			
MODELO	CM-1000-DF	CM-1500-DF	CM-2000-DF	CM-2500-DF
medidas (mm)	1000x565x1000	1500x565x1000	2000x565x1000	2500x565x1000
PRECIO	2.090 €	2.275 €	2.740 €	3.135 €

• Medidas generales exteriores e interiores. Burletes magnéticos, estantes y bisagras.

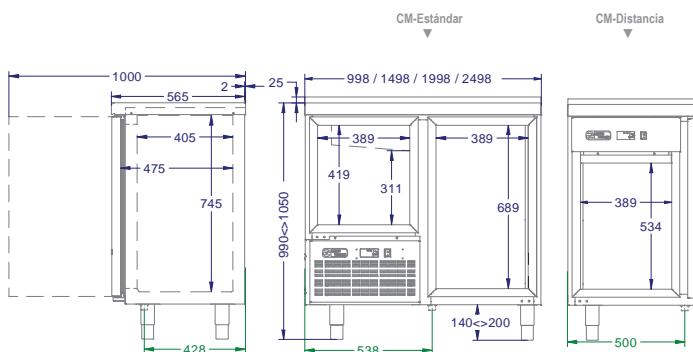

BURLETES – PUERTAS

medidas exteriores (mm)	PRECIO
Grande 431H x 731V	40 €
Distancia 431H x 581V	39 €
Pequeña 431H x 461V	38 €

ESTANTES ACERO+PVC

medidas exteriores (mm)	PRECIO
Grande 400 x 500	45 €
Pequeña 400 x 430	45 €

ESTANTES A. INOX

medidas exteriores (mm)	PRECIO
Grande 400 x 500	75 €
Pequeña 400 x 430	75 €

JUEGO BISAGRAS – A. INOX

PUERTA	PRECIO
Grande/Pequeña	32 €
Grande/Peq. CRISTAL	34 €
Distancia eje dch/izq	34 €

*Todas las medidas en mm.

02. CONTRA MOSTRADOR FRIGORÍFICO

02.2. CONTRA MOSTRADOR CONSERVACIÓN DE CONGELADOS

CARACTERÍSTICAS

• **ELEMENTOS:** FABRICADOS EN ACERO INOX. AISI 304 18/10 EXTERIOR E INTERIOR. TRASERA INOX. • **PRESENTACIÓN:** EXTERIOR FINAMENTE SATINADO E INTERIOR 2B. • **ENCIMERA:** EN PUNTO REDONDO. • **PATAS:** EN ACERO INOX. AISI 304 REGULABLES EN ALTURA. • **AISLAMIENTO:** POLIURETANO INYECTADO A ALTA PRESIÓN CON UNA DENSIDAD DE 40 KG/M³. EN BASE AGUA. • **UNIDAD CONDENSADORA:** EXTRAIBLE. REFRIGERADA POR AIRE. • **EVAPORACIÓN:** TIRO FORZADO. EVAPORADOR CON PROTECCIÓN ANTICORROSIÓN. • **INTERIOR:** EQUIPADO CON ESTANTES PLASTIFICADOS REGULABLES EN ALTURA. ESQUINAS REDONDEADAS. • **PANEL DE MANDOS:** SITUADO EN LA PARTE FRONTAL, EQUIPADO CON INTERRUPTOR LUMINOSO BIPOLAR Y REGULACIÓN ELECTRÓNICA DIGITAL. • **DESESCARCHE:** AUTOMÁTICO. • **CIERRES:** BURLETES MAGNÉTICOS DESMONTABLES. MARCOS CALEFACTADOS PARA EVITAR QUE LAS PUERTAS SE QUEDEN PEGADAS.

Mueble contra mostrador con capacidad para la conservación de productos congelados, cuenta con aprovechamiento de la puerta sobre el motor.



	ESTÁNDAR		
MODELO	CM-1000-H	CM-1500-H	CM-2000-H
medidas (mm)	1000x565x1000	1500x565x1000	2000x565x1000
PRECIO	2.810 €	2.995 €	3.445 €

	SIN ENCIMERA		
MODELO	CM-1000-HF	CM-1500-HF	CM-2000-HF
medidas (mm)	1000x565x1000	1500x565x1000	2000x565x1000
PRECIO	2.655 €	2.830 €	3.225 €

02.2D. CONTRA MOSTRADOR CONSERVACIÓN DE CONGELADOS UNIDAD A DISTANCIA

Grupo motor colocado a distancia, separado del mueble. Se suministra con unidad frigorífica y panel de mandos incluido en el precio.



	UNIDAD A DISTANCIA - ESTÁNDAR		
MODELO	CM-1000-HD	CM-1500-HD	CM-2000-HD
medidas (mm)	1000x565x1000	1500x565x1000	2000x565x1000
PRECIO	3.035 €	3.230 €	3.680 €

	UNIDAD A DISTANCIA - SIN ENCIMERA		
MODELO	CM-1000-HDF	CM-1500-HDF	CM-2000-HDF
medidas (mm)	1000x565x1000	1500x565x1000	2000x565x1000
PRECIO	2.880 €	3.065 €	3.460 €

• Medidas generales exteriores e interiores. Burletes magnéticos, estantes y bisagras.

	CM-H-Estándar	CM-H-Distancia	
			BURLETES - PUERTAS medidas exteriores (mm) PRECIO Grande 431H x 731V 40 € Distancia 431H x 581V 39 € Pequeña 431H x 461V 38 €
			ESTANTES ACERO+PVC medidas exteriores (mm) PRECIO Grande 400 x 500 45 € Pequeña 400 x 430 45 €
			ESTANTES A. INOX medidas exteriores (mm) PRECIO Grande 400 x 500 75 € Pequeña 400 x 430 75 €

*Todas las medidas en mm.

Lista de precios PVP 2017 IVA no incluido

02. CONTRA MOSTRADOR — OPCIONES

02.1. CAJONES REFRIGERADOS PARA CONTRA MOSTRADOR



Cada puerta se puede sustituir por un bloque de 2 (B2C) o 3 (B3C) cajones. Totalmente en acero inox AISI 304. Utilizan guías telescópicas, también en acero inox, que permiten la extracción completa de la cubeta del cajón. Son desmontables para facilitar la limpieza.

BLOQUE DE CAJONES EXTERIORES REFRIGERADOS CM

MODELO	BLOQ 2 CAJ IGUALES	BLOQ 2 CAJ DESIGUALES	BLOQUE 3 CAJ
PRECIO	525 €	525 €	640 €

BURLETES – CAJONES

MODELO	medidas exteriores (mm)	PRECIO
Burlete (1ud) (B2C) Cajones Iguales	431H x 342V	39 €
Burlete (1ud) (B2C) Cajón Grande	431H x 417V	39 €
Burlete (1ud) (B2C) Cajón Pequeño	431H x 267V	39 €
Burlete (1ud) (B3C) Cajones Iguales	431H x 212V	39 €

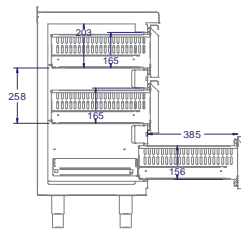
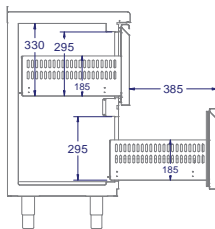
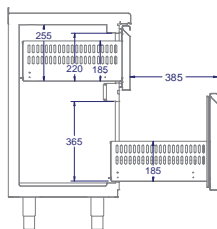
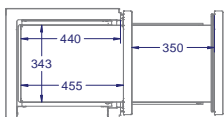

02.2. PUERTAS CRISTAL PARA CONTRA MOSTRADOR



Cada puerta ciega se puede sustituir por una con cristal. La puerta es de acero inox, con un cristal de triple vidrio separado por dos cámaras para asegurar perfectamente el aislamiento. Mantiene la estética de las puertas ciegas. Incorpora también un sistema de iluminación LED.

SUPLEMENTO POR PUERTAS CRISTAL Y LUZ INTERIOR LED CM

MODELO	Puerta Grande	Puerta Distancia	Puerta Pequeña
PRECIO	120 €	115 €	110 €



SISTEMA DE LED RGB MULTICOLOR CON MANDO A DISTANCIA CM

OPCIÓN	Sistema de LED RGB multicolor con mando a distancia
PRECIO	485 €

02. CONTRA MOSTRADOR — OPCIONES

02.3. COMPARTIMENTO BODEGA EN CONTRA MOSTRADOR



El hueco correspondiente a la puerta pequeña o a la grande de la derecha, de los contra mostradores, puede convertirse en un compartimento bodega para vinos. Su temperatura será siempre igual o inferior a la del resto del mueble (compartimento refrigerado). Opcionalmente se puede pedir con un práctico y estético porta botellas, que sujeta las botellas por el cuello de forma horizontal

COMPARTIMENTO BODEGA CM — PUERTA CIEGA	
MODELO	COMPARTIMENTO BODEGA EN PUERTA PEQUEÑA CIEGA
PRECIO	240 €
MODELO	COMPARTIMENTO BODEGA EN PUERTA GRANDE DCH CIEGA
PRECIO	260 €
COMPARTIMENTO BODEGA CM — PUERTA CRISTAL	
MODELO	COMPARTIMENTO BODEGA EN PUERTA PEQUEÑA CRISTAL
PRECIO	325 €
MODELO	COMPARTIMENTO BODEGA EN PUERTA GRANDE DCH CRISTAL
PRECIO	365 €

02.3D. COMPARTIMENTO BODEGA EN CONTRA MOSTRADOR FRIGORÍFICO UNIDAD A DISTANCIA

Grupo motor colocado a distancia, separado del mueble. Se suministra con unidad frigorífica y panel de mandos incluido en el precio.



Igual que en el modelo estándar, en el modelo con unidad a distancia se puede realizar la misma opción bien en la puerta de la izquierda (distancia) o en la de la derecha (grande) convirtiendo el hueco correspondiente en un compartimento bodega para vinos. Su temperatura es siempre igual o inferior a la del resto del mueble (compartimento refrigerado). Opcionalmente se puede pedir con un práctico y estético porta botellas, que sujeta las botellas por el cuello de forma horizontal.

COMPARTIMENTO BODEGA CM-UNIDAD A DISTANCIA—PUERTA CIEGA	
MODELO	COMPARTIMENTO BODEGA EN PUERTA DISTANCIA CIEGA
PRECIO	260 €
COMPARTIMENTO BODEGA CM-UNIDAD A DISTANCIA—PUERTA CRISTAL	
MODELO	COMPARTIMENTO BODEGA EN PUERTA DISTANCIA CRISTAL
PRECIO	365 €

PORTA BOTELLAS — BOTELLAS HORIZONTALES

MODELO	Porta botellas Puerta Pequeña	Porta botellas Puerta Distancia	Porta botellas Puerta Grande
PRECIO	50 €	60 €	75 €

02.4. CAJÓN DE POSOS EN CONTRA MOSTRADOR



Se puede disponer de un útil cajón para depositar los posos del café, fácilmente desmontable y con golpeador. Totalmente fabricado en acero inoxidable,

CAJÓN DE POSOS	
MODELO	CAJÓN DE POSOS
PRECIO	440 €

03. MOSTRADOR REFRIGERADO "TOP VITRINA"

CARACTERÍSTICAS

- **ELEMENTOS:** FABRICADOS EN ACERO INOX. AISI 304 18/10 EXTERIOR E INTERIOR. TRASERA INOX. • **PRESENTACIÓN:** EXTERIOR FINAMENTE SATINADO E INTERIOR 2B. • **ENCIMERA:** EN PUNTO REDONDO. CON VITRINA EXPOSITORA INTEGRADA E ILUMINACIÓN INTERIOR LED. • **PATAS:** EN ACERO INOX. AISI 304 REGULABLES EN ALTURA. • **AISLAMIENTO:** POLIURETANO INYECTADO A ALTA PRESION CON UNA DENSIDAD DE 40 KG/M³. EN BASE AGUA. • **UNIDAD CONDENSADORA:** EXTRAIBLE. REFRIGERADA POR AIRE. • **EVAPORACIÓN:** TIRO FORZADO. EVAPORADOR CON PROTECCIÓN ANTICORROSION. • **INTERIOR:** EQUIPADO CON ESTANTES PLASTIFICADOS REGULABLES EN ALTURA. ESQUINAS REDONDEADAS. CAJONES EXPOSITORES SUPERIORES • **PANEL DE MANDOS:** SITUADO EN LA PARTE FRONTAL, EQUIPADO CON INTERRUPTOR LUMINOSO BIPOLAR Y REGULACION ELECTRONICA DIGITAL. • **DESESCARCHE:** AUTOMÁTICO. • **CIERRES:** BURLETES MAGNÉTICOS DESMONTABLES.

03.1. MOSTRADOR REFRIGERADO "TOP VITRINA"

Mueble mostrador con expositor refrigerado para tapas y pinchos integrado en la encimera que es acristalada. Ideal para integrar en la barra de los bares.



	ESTÁNDAR	
MODELO	MV-2000	MV-2500
medidas (mm)	2000x565x1000	2500x565x1000
PRECIO	3.620 €	3.870 €

03.1D. MOSTRADOR REFRIGERADO "TOP VITRINA" UNIDAD A DISTANCIA

Grupo motor colocado a distancia, separado del mueble. Se suministra con unidad frigorífica y panel de mandos incluido en el precio.



	UNIDAD A DISTANCIA - ESTÁNDAR	
MODELO	MV-2000-D	MV-2500-D
medidas (mm)	2000x565x1000	2500x565x1000
PRECIO	3.770€	4.020 €

• Medidas generales exteriores e interiores. Burletes magnéticos, estantes y bisagras.

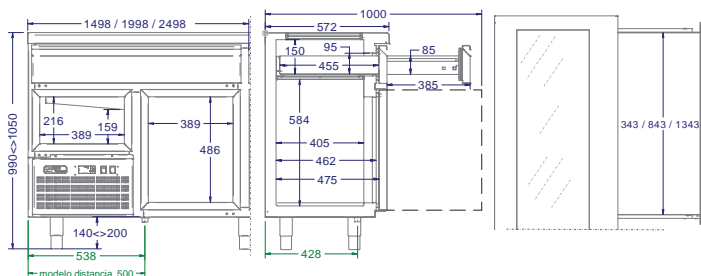

BURLETE – PUERTAS

medidas exteriores (mm)	PRECIO
Grande 431H x 528V	38 €
Pequeña 431H x 257V	37 €

BURLETE – CAJ EXPOSITOR

medidas exteriores (mm)	PRECIO
Simple(1ud) 431H x 144V	38 €
Doble(1ud) 931H x 144V	45 €

ESTANTES ACERO+PVC

medidas exteriores (mm)	PRECIO
Grande 400 x 500	45 €
Pequeña 400 x 430	45 €

JUEGO BISAGRAS – A.INOX

PUERTA	PRECIO
Grande/Pequeña	32 €
Grande/Peq. CRISTAL	34 €
Distancia eje dch/izq	34 €

ESTANTES A. INOX

medidas exteriores (mm)	PRECIO
Grande 400 x 500	75 €
Pequeña 400 x 430	75 €

*Todas las medidas en mm.

06. BANCO REFRIGERADO GASTRONORM 1/1

CARACTERÍSTICAS

• **ELEMENTOS:** FABRICADOS EN ACERO INOX. AISI 304 18/10 EXTERIOR E INTERIOR. TRASERA INOX. • **PRESENTACIÓN:** EXTERIOR FINAMENTE SATINADO E INTERIOR 2B. • **ENCIMERA:** EN PUNTO REDONDO. EN OPCIÓN PETO INTEGRADO CON ALTURA DE 100 MM. • **PATAS:** EN ACERO INOX. AISI 304 REGULABLES EN ALTURA. • **AISLAMIENTO:** POLIURETANO INYECTADO A ALTA PRESIÓN CON UNA DENSIDAD DE 40 KG/M³. EN BASE AGUA. • **UNIDAD CONDENSADORA:** EXTRAÍBLE. REFRIGERADA POR AIRE. • **EVAPORACIÓN:** TIRO FORZADO. EVAPORADOR CON PROTECCIÓN ANTICORROSIÓN. • **INTERIOR:** EQUIPADO CON SISTEMA DE GUÍAS DESMONTABLES REGULABLES EN ALTURA PARA BANDEJAS GN 1/1 DE 530x325 MM. Y ESTANTES PLASTIFICADOS. ESQUINAS REDONDEADAS. • **PANEL DE MANDOS:** SITUADO EN LA PARTE FRONTAL, EQUIPADO CON INTERRUPTOR LUMINOSO BIPOLAR Y REGULACIÓN ELECTRÓNICA DIGITAL. • **DESESCARCHE:** AUTOMÁTICO. • **CIERRES:** BURLETES MAGNÉTICOS DESMONTABLES.

06.1. BANCO REFRIGERADO GASTRONORM 1/1

Mesa refrigerada con fondo 700 mm diseñada para bandejas, parrillas o cubetas gastronorm 1/1 o medidas inferiores, con aprovechamiento de la puerta sobre el motor.



	ESTÁNDAR			
MODELO	MG-1000	MG-1400	MG-1850	MG-2300
medidas (mm)	1000x710x850	1385x710x850	1845x710x850	2305x710x850
PRECIO	2.180 €	2.400 €	2.770 €	3.285 €

	SIN ENCIMERA			
MODELO	MG-1000-F	MG-1400-F	MG-1850-F	MG-2300-F
medidas (mm)	1000x710x850	1385x710x850	1845x710x850	2305x710x850
PRECIO	2.030 €	2.240 €	2.595 €	3.055 €

06.1D. BANCO REFRIGERADO GASTRONORM 1/1 UNIDAD A DISTANCIA

Grupo motor colocado a distancia, separado del mueble. Se suministra con unidad frigorífica y panel de mandos incluido en el precio.



	UNIDAD A DISTANCIA - ESTÁNDAR			
MODELO	MG-1000-D	MG-1400-D	MG-1850-D	MG-2300-D
medidas (mm)	1000x710x850	1385x710x850	1845x710x850	2305x710x850
PRECIO	2.305 €	2.525 €	2.925 €	3.440 €

	UNIDAD A DISTANCIA - SIN ENCIMERA			
MODELO	MG-1000-DF	MG-1400-DF	MG-1850-DF	MG-2300-DF
medidas (mm)	1000x710x850	1385x710x850	1845x710x850	2305x710x850
PRECIO	2.155 €	2.365 €	2.750 €	3.210 €

* Medidas generales exteriores e interiores. Burletes magnéticos, estantes y bisagras.

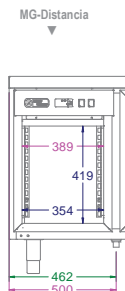
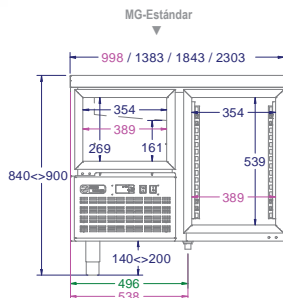
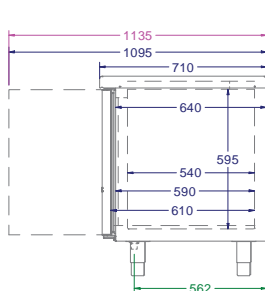

BURLETES – PUERTAS	
medidas exteriores (mm)	PRECIO
Grande 395H x 581V	39 €
Distancia 395H x 461V	38 €
Pequeña 395H x 311V	37 €
MG-1000 medidas ext (mm)	
Grande 431H x 581V	39 €
Distancia 431H x 461V	38 €
Pequeña 431H x 311V	37 €

ESTANTES ACERO+PVC	
medidas exteriores (mm)	PRECIO
GN 1/1 530 x 325	45 €

ESTANTES A. INOX	
medidas exteriores (mm)	PRECIO
GN 1/1 530 x 325	75 €

GUÍAS – A. INOX	
set guías (izq+dch)	PRECIO
Par guías horiz. MG	45 €

JUEGO BISAGRAS – A. INOX

PUERTA	PRECIO
Grande/Pequeña	32 €
Grande/Peq. CRISTAL	34 €
Distancia eje dch/izqz	34 €
TAPA	PRECIO
Derecha / Izquierda	34 €

**Las cotas en color magenta son sólo para el MG-1000 (el resto de cotas del MG-1000 es igual al resto)

*Todas las medidas en mm.

06. BANCO REFRIGERADO GASTRONORM 1/1

06.2. BANCO REFRIGERADO GASTRONORM 1/1 CON FREGADERA

Encimera con fregadera incorporada totalmente soldada con peto de 100 mm. Puede ir con escurridor o sin él.



	ESTÁNDAR		
MODELO	MG-1400-C	MG-1850-C	MG-2300-C
medidas (mm)	1385x710x850	1845x710x850	2305x710x850
PRECIO	2.785 €	3.250 €	3.795 €

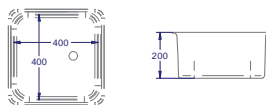

06.2D. BANCO REFRIGERADO GASTRONORM 1/1 CON FREGADERA UNIDAD A DISTANCIA

Grupo motor colocado a distancia, separado del mueble. Se suministra con unidad frigorífica y panel de mandos incluidos en el precio.



	UNIDAD A DISTANCIA		
MODELO	MG-1400-CD	MG-1850-CD	MG-2300-CD
medidas (mm)	1385x710x850	1845x710x850	2305x710x850
PRECIO	2.785 €	3.250 €	3.795 €

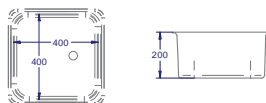

06.3. BANCO REFRIGERADO GASTRONORM 1/1 BUFFET

Mesa gastronorm 1/1 que dispone de un espacio en la encimera para colocar cubetas gastronorm refrigeradas.



	ESTÁNDAR	
MODELO	MG-1400-B	MG-1850-B
medidas (mm)	1385x710x850	1845x710x850
PRECIO	2.865 €	3.355 €

Ejemplos para la capacidad de cubetas gastronorm. Cubetas NO incluidas.

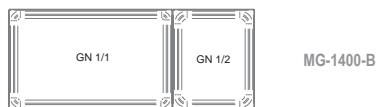

06.3D. BANCO REFRIGERADO GN1/1 BUFFET UNIDAD A DISTANCIA

Grupo motor colocado a distancia, separado del mueble. Se suministra con unidad frigorífica y panel de mandos incluido en el precio.



	UNIDAD A DISTANCIA	
MODELO	MG-1400-BD	MG-1850-BD
medidas (mm)	1385x710x850	1845x710x850
PRECIO	2.990 €	3.510 €

Ejemplos para la capacidad de cubetas gastronorm. Cubetas NO incluidas.



06. BANCO GASTRONORM 1/1

06.4. BANCO GASTRONORM 1/1 CONSERVACIÓN DE CONGELADOS

CARACTERÍSTICAS

• **ELEMENTOS:** FABRICADOS EN ACERO INOX. AISI 304 18/10 EXTERIOR E INTERIOR. TRASERA INOX. • **PRESENTACIÓN:** EXTERIOR FINAMENTE SATINADO E INTERIOR 2B. • **ENCIMERA:** EN PUNTO REDONDO. EN OPCIÓN PETO INTEGRADO CON ALTURA DE 100 MM. • **PATAS:** EN ACERO INOX. AISI 304 REGULABLES EN ALTURA. • **AISLAMIENTO:** POLIURETANO INYECTADO A ALTA PRESIÓN CON UNA DENSIDAD DE 40 KG/M³. EN BASE AGUA. • **UNIDAD CONDENSADORA:** EXTRAÍBLE. REFRIGERADA POR AIRE. • **EVAPORACIÓN:** TIRO FORZADO. EVAPORADOR CON PROTECCIÓN ANTICORROSIÓN. • **INTERIOR:** EQUIPADO CON SISTEMA DE GUÍAS DESMONTABLES REGULABLES EN ALTURA PARA BANDEJAS GN 1/1 DE 530x325 MM. Y ESTANTES PLASTIFICADOS. ESQUINAS REDONDEADAS. • **PANEL DE MANDOS:** SITUADO EN LA PARTE FRONTAL, EQUIPADO CON INTERRUPTOR LUMINOSO BIPOLAR Y REGULACIÓN ELECTRÓNICA DIGITAL. • **DESESCARCHE:** AUTOMÁTICO. • **CIERRES:** BURLETES MAGNÉTICOS DESMONTABLES. MARCOS CALEFACTADOS PARA EVITAR QUE LAS PUERTAS SE QUEDEN PEGADAS.

Mesa gastronorm 1/1 con capacidad para la conservación de productos congelados, cuenta con aprovechamiento de la puerta sobre el motor.



	ESTÁNDAR		
MODELO	MG-1000-H	MG-1400-H	MG-1850-H
medidas (mm)	1000x710x850	1385x710x850	1845x710x850
PRECIO	2.905 €	3.125 €	3.600 €

	SIN ENCIMERA		
MODELO	MG-1000-HF	MG-1400-HF	MG-1850-HF
medidas (mm)	1000x710x850	1385x710x850	1845x710x850
PRECIO	2.755 €	2.965 €	3.425 €

06.4D. BANCO GN 1/1 CONSERVACIÓN DE CONGELADOS UNIDAD A DISTANCIA

Grupo motor colocado a distancia, separado del mueble. Se suministra con unidad frigorífica y panel de mandos incluido en el precio.



	UNIDAD A DISTANCIA - ESTÁNDAR		
MODELO	MG-1000-HD	MG-1400-HD	MG-1850-HD
medidas (mm)	1000x710x850	1385x710x850	1845x710x850
PRECIO	3.030 €	3.250 €	3.755 €

	UNIDAD A DISTANCIA - SIN ENCIMERA		
MODELO	MG-1000-HDF	MG-1400-HDF	MG-1850-HDF
medidas (mm)	1000x710x850	1385x710x850	1845x710x850
PRECIO	2.880 €	3.090 €	3.580 €

• Medidas generales exteriores e interiores. Burletes magnéticos, estantes y bisagras.

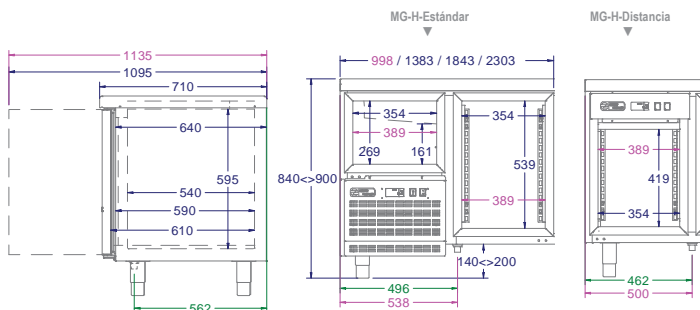

BURLETES – PUERTAS	
medidas exteriores (mm)	PRECIO
Grande 395H x 581V	39 €
Distancia 395H x 461V	38 €
Pequeña 395H x 311V	37 €
MG-1000 medidas ext (mm)	
Grande 431H x 581V	39 €
Distancia 431H x 461V	38 €
Pequeña 431H x 311V	37 €
ESTANTES ACERO+PVC	
medidas exteriores (mm)	PRECIO
GN 1/1 530 x 325	45 €
ESTANTES A. INOX	
medidas exteriores (mm)	PRECIO
GN 1/1 530 x 325	75 €
GUÍAS — A. INOX	
set guías (izq+dch)	PRECIO
Par guías horiz. MG	45 €

**Las cotas en color magenta son sólo para el MG-1000 (el resto de cotas del MG-1000 es igual al resto)

*Todas las medidas en mm.

06. BANCO GASTRONORM 1/1 – OPCIONES

06.1. CAJONES REFRIGERADOS PARA BANCO GASTRONORM 1/1

Cada puerta se puede sustituir por un bloque de 2 o 3 cajones. Construidos totalmente en acero inox AISI 304. Emplean guías telescópicas, también en acero inox., que permiten la extracción completa de la cubeta del cajón. Son desmontables para facilitar las tareas de limpieza. Permite albergar cubetas gastronorm hasta tamaño GN1/1 y una profundidad máxima de 180 mm.



BLOQUE DE CAJONES EXTERIORES REFRIGERADOS MG		
MODELO	BLOQUE 2 CAJONES	BLOQUE 3 CAJONES
PRECIO	405 €	525 €

BURLETES – CAJONES		
MODELO	medidas exteriores (mm)	PRECIO
Burlete (1ud) para Cajón (B2C)	395H x 267V	39 €
Burlete (1ud) para Cajón (B3C)	395H x 162V	39 €

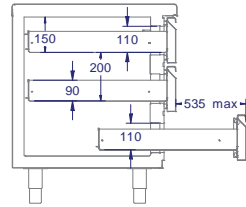
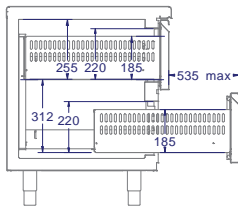

06.2. CAJONES INTERIORES REFRIGERADOS PARA BANCO GASTRONORM 1/1

En el interior de cada puerta se puede colocar un sistema de bandejas con un hueco superior para albergar una cubeta GN1/1. Construidos totalmente en acero inox AISI 304. Emplean guías telescópicas, también en acero inox., que permiten la extracción completa de la cubeta del cajón. Son desmontables para facilitar las tareas de limpieza. El número de cajones depende de la profundidad de la cubeta que se vaya a utilizar.



*Cubetas Gastronorm NO incluidas

BLOQUE DE CAJONES INTERIORES REFRIGERADOS MG		
MODELO	BLOQUE 3 CAJONES INTERIORES	BLOQUE 4 CAJONES INTERIORES
PRECIO	370 €	490 €

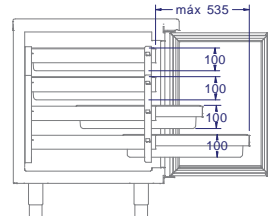
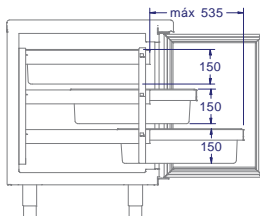
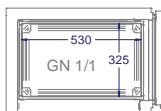

06. BANCO GASTRONORM 1/1 – OPCIONES

06.3. PUERTAS CRISTAL PARA BANCO GASTRONORM 1/1

Cada puerta ciega se puede sustituir por una con cristal. La puerta es de acero inox. con un cristal de triple vidrio separado por dos cámaras para asegurar perfectamente el aislamiento. Mantiene la estética de las puertas ciegas. Incorpora también un sistema de iluminación LED.



SUPLEMENTO POR PUERTAS CRISTAL Y LUZ INTERIOR LED MG

MODELO	Puerta Grande	Puerta Distancia	Puerta Pequeña
PRECIO	115 €	110 €	105 €

SISTEMA DE LED RGB MULTICOLOR CON MANDO A DISTANCIA MG

OPCIÓN	Sistema de LED RGB multicolor con mando a distancia
PRECIO	485 €

06.4. PETO GRANDE Y OTROS TIPOS DE ENCIMERA PARA BANCO GASTRONORM 1/1

Peto totalmente soldado en la parte trasera de la encimera con radio redondeado, extendido a todo lo largo de la encimera. El precio indica el suplemento en el precio por una encimera con este tipo de peto. Es válido para todos los tipos de mesas gastronorm 1/1.

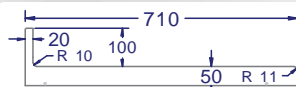

Peto grande 100x20 mm

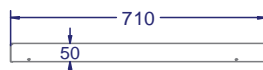

Fronte y trasera en punto recto

PETO INTEGRADO 100x20 mm. MG

MODELO	MG-1000	MG-1400	MG-1850	MG-2300
PRECIO	160 €	220 €	296 €	355 €

FRENTE Y TRASERA EN PUNTO RECTO MG

MODELO	MG-1000	MG-1400	MG-1850	MG-2300
PRECIO	SIN COSTE	SIN COSTE	SIN COSTE	SIN COSTE

06.5. ENCIMERA DE GRANITO PARA BANCO GASTRONORM 1/1

Encimera de granito colocada sobre encimera de acero inoxidable con cantos en punto recto. Se puede elegir el tipo de granito a utilizar, lo que puede influir en el precio y el plazo de entrega.



ENCIMERA DE GRANITO MG

MODELO	MG-1000	MG-1400	MG-1850	MG-2300
PRECIO	CONSULTAR	CONSULTAR	CONSULTAR	CONSULTAR

07. MESA PARA ENSALADA

CARACTERÍSTICAS

• **ELEMENTOS:** FABRICADOS EN ACERO INOX. AISI 304 18/10 EXTERIOR E INTERIOR. TRASERA INOX. • **PRESENTACIÓN:** EXTERIOR FINAMENTE SATINADO E INTERIOR 2B. • **ENCIMERA:** EN PUNTO REDONDO. DISEÑADA PARA ALBERGAR CUBETAS GASTRONORM REFRIGERADAS. • **PATAS:** EN ABS REGULABLES EN ALTURA. • **AISLAMIENTO:** POLIURETANO INYECTADO A ALTA PRESIÓN CON UNA DENSIDAD DE 40 KG/M³. EN BASE AGUA. • **UNIDAD CONDENSADORA:** EXTRAIBLE. REFRIGERADA POR AIRE. • **EVAPORACIÓN:** TIRO FORZADO. EVAPORADOR CON PROTECCIÓN ANTICORROSIÓN. • **INTERIOR:** EQUIPADO CON SISTEMA DE GUÍAS DESMONTABLES REGULABLES EN ALTURA PARA BANDEJAS GN 1/1 DE 530x325 MM. Y ESTANTES PLASTIFICADOS. ESQUINAS REDONDEADAS. • **PANEL DE MANDOS:** SITUADO EN LA PARTE FRONTAL, EQUIPADO CON INTERRUPTOR LUMINOSO BIPOLAR Y REGULACIÓN ELECTRÓNICA DIGITAL. • **DESESCARCHE:** AUTOMÁTICO. • **CIERRES:** BURLETES MAGNÉTICOS DESMONTABLES. • **TAPA:** EN ACERO INOX. CON FIJACIÓN EN LA POSICIÓN ABIERTA

07.1. MESA PARA ENSALADA

Mesa refrigerada con fondo 700 mm diseñada para bandejas, parrillas o cubetas gastronorm 1/1 o medidas inferiores, encimera preparada para albergar cubetas gastronorm.



ENCIMERA CON HUECO		
MODELO	ME-930	ME-930-G
medidas (mm)	925x705x900	925x705x900
PRECIO	1.910 €	2.015 €

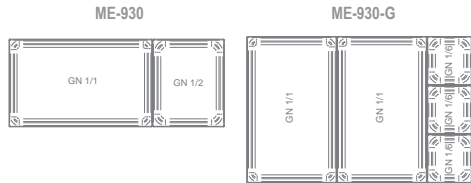

ENCIMERA SIN HUECO	
MODELO	ME-930-S
medidas (mm)	925x705x900
PRECIO	1.895 €

* Medidas generales exteriores e interiores. Burletes magnéticos, estantes y bisagras.

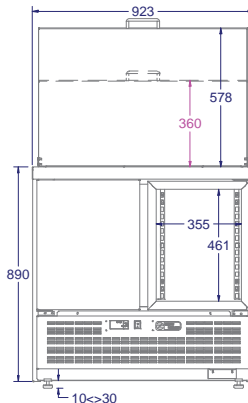
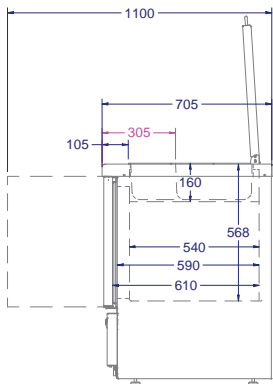

**Las cotas en color magenta son sólo para el ME-930 (modelo con hueco pequeño)

*Todas las medidas en mm.

BURLETES – PUERTAS

medidas exteriores (mm)	PRECIO
Puerta Estándar 395H x 501V	43 €

ESTANTES ACERO+PVC

medidas exteriores (mm)	PRECIO
GN 1/1 530 x 325	45 €

ESTANTES A. INOX

medidas exteriores (mm)	PRECIO
GN 1/1 530 x 325	75 €

GUÍAS – A. INOX

set guías (izq+dch)	PRECIO
Par guías horiz. ME	45 €

JUEGO BISAGRAS – A. INOX

PUERTA	PRECIO
Estándar	32 €
Estándar CRISTAL	34 €

PUERTA CRISTAL y LUZ LED ME –OPCIÓN	PRECIO
Suplemento por puerta cristal y luz led	32 €
Puerta	161 €

08. MESA SNACK REFRIGERADA GASTRONORM 1/1

CARACTERÍSTICAS

• **ELEMENTOS:** FABRICADOS EN ACERO INOX. AISI 304 18/10 EXTERIOR E INTERIOR. TRASERA INOX. • **PRESENTACIÓN:** EXTERIOR FINAMENTE SATINADO E INTERIOR 2B. • **ENCIMERA:** EN PUNTO REDONDO. EN OPCIÓN PETO INTEGRADO CON ALTURA DE 100 MM. • **PATAS:** EN ACERO INOX. AISI 304 REGULABLES EN ALTURA. • **AISLAMIENTO:** POLIURETANO INYECTADO A ALTA PRESIÓN CON UNA DENSIDAD DE 40 KG/M³. EN BASE AGUA. • **UNIDAD CONDENSADORA:** EXTRAIBLE. REFRIGERADA POR AIRE. • **EVAPORACIÓN:** TIRO FORZADO. EVAPORADOR CON PROTECCIÓN ANTICORROSION. • **INTERIOR:** EQUIPADO CON SISTEMA DE GUÍAS DESMONTABLES REGULABLES EN ALTURA PARA BANDEJAS GN 1/1 DE 530x325 MM. Y ESTANTES PLASTIFICADOS. ESQUINAS REDONDEADAS. • **PANEL DE MANDOS:** SITUADO EN LA PARTE FRONTAL, EQUIPADO CON INTERRUPTOR LUMINOSO BIPOLAR Y REGULACIÓN ELECTRÓNICA DIGITAL. • **DESESCARCHE:** AUTOMÁTICO. • **CIERRES:** BURLIETES MAGNÉTICOS DESMONTABLES.

08.1. MESA SNACK REFRIGERADA GASTRONORM 1/1

Mueble de altura especial que permite colocar encima planchas de cocina u otras máquinas y que éstas queden a la altura de trabajo.



ESTÁNDAR				
MODELO	SG-1000	SG-1400	SG-1850	SG-2300
medidas (mm)	1000x710x620	1385x710x620	1845x710x620	2305x710x620
PRECIO	2.095 €	2.275 €	2.735 €	3.195 €

SIN ENCIMERA				
MODELO	SG-1000-F	SG-1400-F	SG-1850-F	SG-2300-F
medidas (mm)	1000x710x620	1385x710x620	1845x710x620	2305x710x620
PRECIO	1.945 €	2.115 €	2.560 €	2.965 €

08.1D. MESA SNACK REFRIGERADA GASTRONORM 1/1 UNIDAD A DISTANCIA

Grupo motor colocado a distancia, separado del mueble. Se suministra con unidad frigorífica y panel de mandos incluido en el precio.



UNIDAD A DISTANCIA - ESTÁNDAR				
MODELO	SG-1000-D	SG-1400-D	SG-1850-D	SG-2300-D
medidas (mm)	1000x710x620	1385x710x620	1845x710x620	2305x710x620
PRECIO	2.180 €	2.370 €	2.860 €	3.350 €

UNIDAD A DISTANCIA - SIN ENCIMERA				
MODELO	SG-1000-DF	SG-1400-DF	SG-1850-DF	SG-2300-DF
medidas (mm)	1000x710x620	1385x710x620	1845x710x620	2305x710x620
PRECIO	2.030 €	2.210 €	2.685 €	3.120 €

* Medidas generales exteriores e interiores. Burlletes magnéticos, estantes y bisagras.

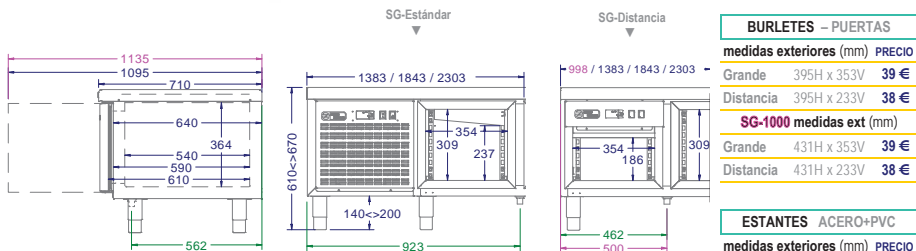

**Las cotas en color magenta son sólo para el SG-1000 (el resto de cotas del SG-1000 es igual al resto)

*Todas las medidas en mm.

08. MESA SNACK GASTRONORM 1/1 – OPCIONES

08.1. CAJONES REFRIGERADOS PARA MESA SNACK GASTRONORM 1/1

Cada puerta se puede sustituir por un bloque de 1 o 2 cajones. Construidos totalmente en acero inox AISI 304. Emplean guías telescópicas, también en acero inox., que permiten la extracción completa de la cubeta del cajón. Son desmontables para facilitar las tareas de limpieza, Permite albergar cubetas gastronorm hasta tamaño GN1/1. En la puerta colocada junto al motor, solo se puede poner 1 cajón grande.



BLOQUE DE CAJONES EXTERIORES REFRIGERADOS SG		
MODELO	BLOQUE 1 CAJÓN	BLOQUE 2 CAJONES
PRECIO	305 €	395 €

BURLETES – CAJONES		
MODELO	medidas exteriores (mm)	PRECIO
Burlete (1ud) para Cajón Grande	395H x 347V	39 €
Burlete (1ud) para Cajón Peq (B2C)	395H x 150V	38 €

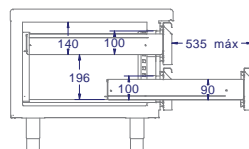
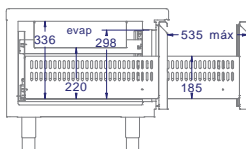
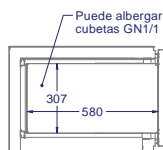

08.2. PUERTAS CRISTAL PARA MESA SNACK GASTRONORM 1/1

Cada puerta ciega se puede sustituir por una con cristal. La puerta es de acero inox. con un cristal de triple vidrio separado por dos cámaras para asegurar perfectamente el aislamiento. Mantiene la estética de las puertas ciegas. Incorpora también un sistema de iluminación LED.



SUPLEMENTO POR PUERTAS CRISTAL Y LUZ INTERIOR LED SG		
MODELO	Puerta Grande	Puerta Distancia
PRECIO	110 €	110 €

SISTEMA DE LED RGB MULTICOLOR CON MANDO A DISTANCIA SG	
OPCIÓN	Sistema de LED RGB multicolor con mando a distancia
PRECIO	485 €

08.3. PETO GRANDE Y OTROS TIPOS DE ENCIMERA PARA MESA SNACK GN 1/1

Peto totalmente soldado en la parte trasera de la encimera, con radio redondeado, extendido a todo lo largo de la encimera. El precio indica el suplemento en el precio por una encimera con este tipo de peto. Es válido para todos los tipos de mesa snack gastronorm 1/1.



PETO INTEGRADO 100x20 mm. SG				
MODELO	SG-1000	SG-1400	SG-1850	SG-2300
PRECIO	160 €	220 €	296 €	355 €

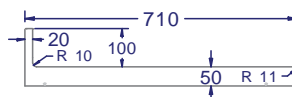

Peto grande 100x20 mm

09. MESA REFRIGERADA GN1/1 PARA ENSALADAS

CARACTERÍSTICAS

- **ELEMENTOS:** FABRICADOS EN ACERO INOX. AISI 304 18/10 EXTERIOR E INTERIOR. TRASERA INOX.
- **PRESENTACIÓN:** EXTERIOR FINAMENTE SATINADO E INTERIOR 2B.
- **ENCIMERA:** EN PUNTO REDONDO. DISEÑADA PARA ALBERGAR CUBETAS GASTRONORM REFRIGERADAS. CUBETAS GN NO INCLUIDAS.
- **PATAS:** EN ACERO INOX. AISI 304 REGULABLES EN ALTURA.
- **AISLAMIENTO:** POLIURETANO INYECTADO A ALTA PRESION CON UNA DENSIDAD DE 40 KG/M³. EN BASE AGUA.
- **UNIDAD CONDENSADORA:** EXTRAÍBLE. REFRIGERADA POR AIRE.
- **EVAPORACIÓN:** TIRO FORZADO. EVAPORADOR CON PROTECCIÓN ANTICORROSIÓN.
- **INTERIOR:** EQUIPADO CON SISTEMA DE GUÍAS DESMONTABLES REGULABLES EN ALTURA PARA BANDEJAS GN 1/1 DE 530x325 MM. Y ESTANTES PLASTIFICADOS. ESQUINAS REDONDEADAS.
- **PANEL DE MANDOS:** SITUADO EN LA PARTE FRONTAL, EQUIPADO CON INTERRUPTOR LUMINOSO BIPOLAR Y REGULACIÓN ELECTRÓNICA DIGITAL.
- **DESESCARCHE:** AUTOMÁTICO.
- **CIERRRES:** BURLETES MAGNETICOS DESMONTABLES.
- **TAPA:** EN ACERO INOX. CON FIJACIÓN EN LA POSICIÓN ABIERTA.

09.1. MESA REFRIGERADA GASTRONORM 1/1 PARA ENSALADAS

Mueble gastronorm ideal para realizar montajes de ensaladas variadas, las cubetas GN del dispensador se pueden guardar en el interior.



	ESTÁNDAR	
MODELO	TG-1400	TG-1850
medidas (mm)	1385x710x(850+230)	1845x710x(850+230)
PRECIO	3.215 €	3.610 €

Ejemplo para la capacidad de cubetas gastronorm en dispensador. Cubetas NO incluidas.

TG-1400

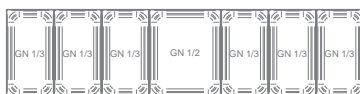

09.1D. MESA REFRIGERADA GASTRONORM 1/1 PARA ENSALADAS UNIDAD A DISTANCIA

Grupo motor colocado a distancia, separado del mueble. Se suministra con unidad frigorífica y panel de mandos incluido en el precio.



	UNIDAD A DISTANCIA - ESTÁNDAR	
MODELO	TG-1400-D	TG-1850-D
medidas (mm)	1385x710x(850+230)	1845x710x(850+230)
PRECIO	3.375 €	3.795 €

Ejemplo para la capacidad de cubetas gastronorm en dispensador. Cubetas NO incluidas.

TG-1850



* Medidas generales exteriores e interiores. Burletes magnéticos, estantes y bisagras.

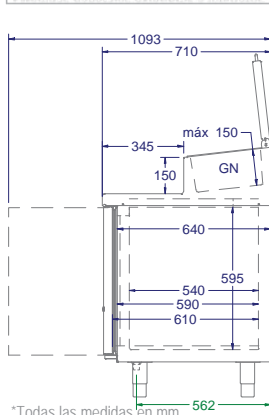

*Todas las medidas en mm.

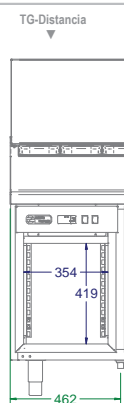
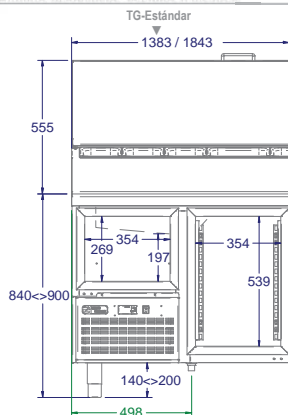

BURLETES – PUERTAS	
medidas exteriores (mm)	PRECIO
Grande 395H x 581V	39 €
Distancia 395H x 461V	38 €
Pequeña 395H x 311V	37 €
ESTANTES ACERO+PVC	
medidas exteriores (mm)	PRECIO
GN 1/1 530 x 325	45 €
ESTANTES A. INOX	
medidas exteriores (mm)	PRECIO
GN 1/1 530 x 325	75 €
GUÍAS – A. INOX	
set guías (izq+dch)	PRECIO
Par guías horiz. TG	45 €
JUEGO BISAGRAS – A.INOX	
IGUAL QUE MG	

09. MESA GN1/1 PARA ENSALADAS — OPCIONES

09.1. CAJONES REFRIGERADOS PARA MESA GN1/1 PARA ENSALADAS

Cada puerta se puede sustituir por un bloque de 2 o 3 cajones. Construidos totalmente en acero inox AISI 304, utilizan guías telescópicas también en acero inox., que permiten la extracción completa de la cubeta del cajón. Son desmontables para facilitar las tareas de limpieza, Permite albergar cubetas gastronorm hasta tamaño GN1/1 y una profundidad máxima de 180 mm.



BLOQUE DE CAJONES EXTERIORES REFRIGERADOS TG		
MODELO	BLOQUE 2 CAJONES	BLOQUE 3 CAJONES
PRECIO	405 €	525 €

BURLETES – CAJONES		
MODELO	medidas exteriores (mm)	PRECIO
Burlete (1ud) para Cajón (B2C)	395H x 267V	39 €
Burlete (1ud) para Cajón (B3C)	395H x 162V	39 €

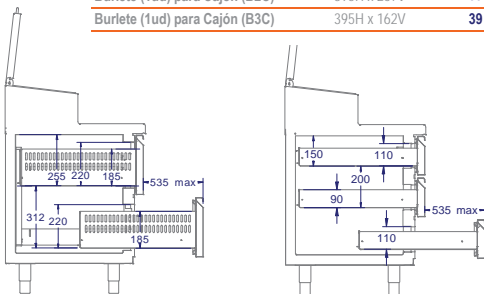

09.2. CAJONES INTERIORES REFRIGERADOS PARA MESA GN1/1 PARA ENSALADAS

En el interior de cada puerta se puede colocar un sistema de bandejas con un hueco superior para albergar una cubeta GN1/1. Construidos totalmente en acero inox. AISI 304, utilizan guías telescópicas también en acero inox., que permiten la extracción completa de la cubeta del cajón. Son desmontables para facilitar las tareas de limpieza. El número de cajones depende de la profundidad de la cubeta que se vaya a utilizar.

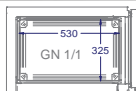

BLOQUE DE CAJONES INTERIORES REFRIGERADOS TG		
MODELO	BLOQUE 3 CAJONES INTERIORES	BLOQUE 4 CAJONES INTERIORES
PRECIO	370 €	490 €

*Cubetas Gastronorm NO incluidas

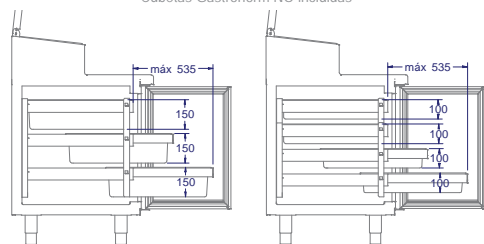

09.3. PUERTAS CRISTAL PARA MESA GASTRONORM 1/1 PARA ENSALADAS



Cada puerta ciega se puede sustituir por una con cristal. La puerta es de acero inox. con un cristal de triple vidrio separado por dos cámaras para asegurar perfectamente el aislamiento. Mantiene la estética de las puertas ciegas. Incorpora también un sistema de iluminación LED.

SUPLEMENTO POR PUERTAS CRISTAL Y LUZ INTERIOR LED TG			
MODELO	Puerta Grande	Puerta Distancia	Puerta Pequeña
PRECIO	115 €	110 €	105 €

SISTEMA DE LED RGB MULTICOLOR CON MANDO A DISTANCIA TG	
OPCIÓN	Sistema de LED RGB multicolor con mando a distancia
PRECIO	485 €

10. MESA REFRIGERADA GN1/1 ENSALADAS CUBETAS ELEVADAS

CARACTERÍSTICAS

- **ELEMENTOS:** FABRICADOS EN ACERO INOX. AISI 304 18/10 EXTERIOR E INTERIOR. TRASERA INOX. • **PRESENTACIÓN:** EXTERIOR FINAMENTE SATINADO E INTERIOR 2B. • **ENCIMERA:** EN PUNTO REDONDO. DISEÑADA PARA ALBERGAR CUBETAS GASTRONORM REFRIGERADAS Y A LA VEZ DISPONER DEL MÁXIMO ESPACIO DE TRABAJO.. CUBETAS GN NO INCLUIDAS. • **PATAS:** EN ACERO INOX. AISI 304 REGULABLES EN ALTURA. • **AISLAMIENTO:** POLIURETANO INYECTADO A ALTA PRESIÓN CON UNA DENSIDAD DE 40 KG/M³. EN BASE AGUA. • **UNIDAD CONDENSADORA:** EXTRAIBLE. REFRIGERADA POR AIRE. • **EVAPORACIÓN:** TIRO FORZADO. EVAPORADOR CON PROTECCIÓN ANTICORROSIÓN. • **INTERIOR:** EQUIPADO CON SISTEMA DE GUÍAS DESMONTABLES REGULABLES EN ALTURA PARA BANDEJAS GN 1/1 DE 530x325 MM. Y ESTANTES PLASTIFICADOS. ESQUINAS REDONDEADAS. • **PANEL DE MANDOS:** SITUADO EN LA PARTE FRONTAL, EQUIPADO CON INTERRUPTOR LUMINOSO BIPOLAR Y REGULACIÓN ELECTRÓNICA DIGITAL. • **DESESCARCHE:** AUTOMÁTICO. • **CIERRES:** BURLETES MAGNÉTICOS DESMONTABLES. • **TAPA:** AISLADA, EN ACERO INOX. CON FIJACIÓN EN LA POSICIÓN ABIERTA.

10.1. MESA REFRIGERADA GASTRONORM 1/1 PARA ENSALADAS CUBETAS ELEVADAS

Mueble gastronorm ideal para realizar montajes de ensaladas variadas, las cubetas GN del dispensador se pueden guardar en el interior.



	ESTÁNDAR	
MODELO	TGL-1400	TGL-1850
medidas (mm)	1385x710x(850+445)	1845x710x(850+445)
PRECIO	3.270 €	3660 €

Ejemplo para la capacidad de cubetas gastronorm en dispensador. Cubetas NO incluidas.

TGL-1400



10.1D. MESA REFRIGERADA GASTRONORM 1/1 CUBETAS ELEVADAS UNIDAD A DISTANCIA

Grupo motor colocado a distancia, separado del mueble. Se suministra con unidad frigorífica y panel de mandos incluido en el precio.



	UNIDAD A DISTANCIA - ESTÁNDAR	
MODELO	TGL-1400-D	TGL-1850-D
medidas (mm)	1385x710x(850+445)	1845x710x(850+445)
PRECIO	3.445 €	3.845 €

Ejemplo para la capacidad de cubetas gastronorm en dispensador. Cubetas NO incluidas.

TGL-1850



- Medidas generales exteriores e interiores. Burletes magnéticos, estantes y bisagras.

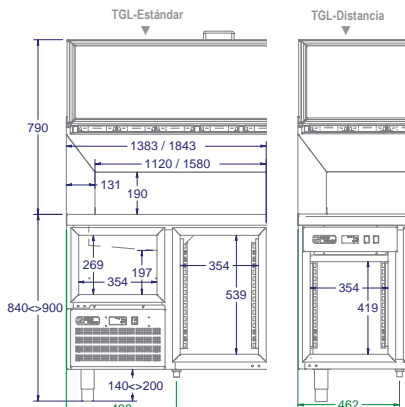
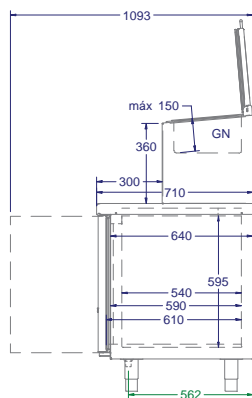

BURLETES – PUERTAS Y TAPA

medidas exteriores (mm)	PRECIO
P grande 395H x 581V	39 €
P distancia 395H x 461V	38 €
P pequeña 395H x 311V	37 €
Tapa 1400 1345H x 374V	51 €
Tapa 1850 1805H x 374V	58 €

ESTANTES ACERO+PVC

medidas exteriores (mm)	PRECIO
GN 1/1 530 x 325	45 €

ESTANTES A. INOX

medidas exteriores (mm)	PRECIO
GN 1/1 530 x 325	75 €

GUÍAS – A. INOX

set guías (izq+dch)	PRECIO
Par guías horiz. TGL	45 €

JUEGO BISAGRAS – A. INOX

PRECIO
IGUAL QUE MG

*Todas las medidas en mm.

10. MESA GN1/1 ENSALADAS CUBETAS ELEVADAS — OPCIONES

10.1. CAJONES REFRIGERADOS PARA MESA GN1/1 ENSALADAS CUBETAS ELEVADAS

Cada puerta se puede sustituir por un bloque de 2 o 3 cajones. Construidos totalmente en acero inox AISI 304, utilizan guías telescópicas, también en acero inox, que permiten la extracción completa de la cubeta del cajón. Son desmontables para facilitar las tareas de limpieza, Permite albergar cubetas gastronorm hasta tamaño GN1/1 y una profundidad máxima de 180 mm.



BLOQUE DE CAJONES EXTERIORES REFRIGERADOS TGL

MODELO	BLOQUE 2 CAJONES	BLOQUE 3 CAJONES
PRECIO	405€	525€

BURLETES - CAJONES

	medidas exteriores (mm)	PRECIO
Burlete (1ud) para Cajón (B2C)	395H x 267V	39 €
Burlete (1ud) para Cajón (B3C)	395H x 162V	39 €

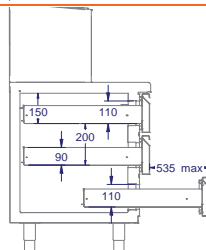
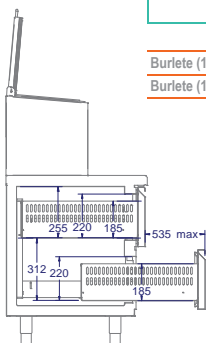

10.2. CAJONES INTERIORES REFRIG. PARA MESA GN1/1 ENSAL. CUBETAS ELEVADAS

En el interior de cada puerta se puede colocar un sistema de bandejas con un hueco superior para albergar una cubeta GN1/1. Construidos totalmente en acero inox AISI 304, utilizan guías telescópicas, también en acero inox, que permiten la extracción completa de la cubeta del cajón. Son desmontables para facilitar las tareas de limpieza. El número de cajones depende de la profundidad de la cubeta que se vaya a utilizar.

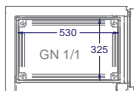

BLOQUE DE CAJONES INTERIORES REFRIGERADOS TGL

MODELO	BLOQUE 3 CAJONES INTERIORES	BLOQUE 4 CAJONES INTERIORES
PRECIO	370 €	490 €

*Cubetas Gastronorm NO incluidas

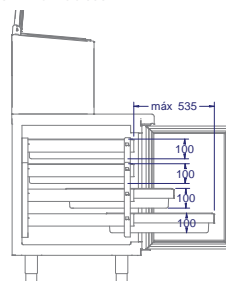
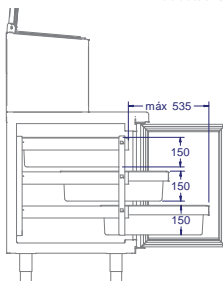

10.3. PUERTAS CRISTAL MESA GASTRONORM 1/1 ENSALADAS CUBETAS ELEVADAS

Cada puerta ciega se puede sustituir por una con cristal. La puerta es de acero inox. con un cristal de triple vidrio separado por dos cámaras para asegurar perfectamente el aislamiento. Mantiene la estética de las puertas ciegas. Incorpora también un sistema de iluminación LED.



SUPLEMENTO POR PUERTAS CRISTAL Y LUZ INTERIOR LED TGL

MODELO	Puerta Grande	Puerta Distancia	Puerta Pequeña
PRECIO	115 €	110 €	105 €

SISTEMA DE LED RGB MULTICOLOR CON MANDO A DISTANCIA TGL

OPCIÓN	Sistema de LED RGB multicolor con mando a distancia
PRECIO	485 €

11. MESA REFRIGERADA PASTELERÍA 600x400

CARACTERÍSTICAS

• **ELEMENTOS:** FABRICADOS EN ACERO INOX. AISI 304 18/10 EXTERIOR E INTERIOR. TRASERA INOX. • **PRESENTACIÓN:** EXTERIOR FINAMENTE SATINADO E INTERIOR 2B. • **ENCIMERA:** EN PUNTO REDONDO. EN OPCIÓN PETO INTEGRADO CON ALTURA DE 100 MM. • **PATAS:** EN ACERO INOX. AISI 304 REGULABLES EN ALTURA. • **AISLAMIENTO:** POLIURETANO INYECTADO A ALTA PRESIÓN CON UNA DENSIDAD DE 40 KG/M³. EN BASE AGUA. • **UNIDAD CONDENSADORA:** EXTRAIBLE. REFRIGERADA POR AIRE. • **EVAPORACIÓN:** TIRO FORZADO. EVAPORADOR CON PROTECCIÓN ANTICORROSIÓN. • **INTERIOR:** EQUIPADO CON SISTEMA DE GUÍAS DESMONTABLES REGULABLES EN ALTURA PARA BANDEJAS EN60x40 DE 600x400 MM. Y ESTANTES PLASTIFICADOS. ESQUINAS REDONDEADAS. • **PANEL DE MANDOS:** SITUADO EN LA PARTE FRONTAL, EQUIPADO CON INTERRUPTOR LUMINOSO BIPOLAR Y REGULACIÓN ELECTRÓNICA DIGITAL. • **DESESCARCHE:** AUTOMÁTICO. • **CIERRES:** BURLETES MAGNÉTICOS DESMONTABLES.

11.1. MESA REFRIGERADA PASTELERÍA 600x400

Mesa refrigerada con fondo 800 mm diseñada para bandejas, parrillas o cubetas euronorma 60x40, con aprovechamiento de la puerta sobre el motor.



ESTÁNDAR		
MODELO	MP-1600	MP-2150
medidas (mm)	1600x810x850	2130x810x850
PRECIO	2.550 €	3.010 €

SIN ENCIMERA		
MODELO	MP-1600-F	MP-2150-F
medidas (mm)	1600x810x850	2130x810x850
PRECIO	2.365 €	2.820 €

11.1D. MESA REFRIGERADA PASTELERÍA 600x400 UNIDAD A DISTANCIA

Grupo motor colocado a distancia, separado del mueble. Se suministra con unidad frigorífica y panel de mandos incluido en el precio.



UNIDAD A DISTANCIA - ESTÁNDAR		
MODELO	MP-1600-D	MP-2150-D
medidas (mm)	1600x810x850	2130x810x850
PRECIO	2.675 €	3.150 €

UNIDAD A DISTANCIA - SIN ENCIMERA		
MODELO	MP-1600-DF	MP-2150-DF
medidas (mm)	1600x810x850	2130x810x850
PRECIO	2.490 €	2.960 €

* Medidas generales exteriores e interiores. Burletes magnéticos, estantes y bisagras.

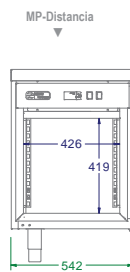
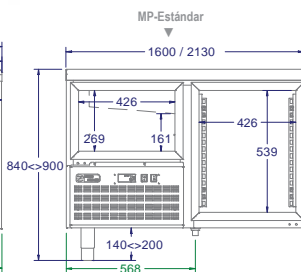
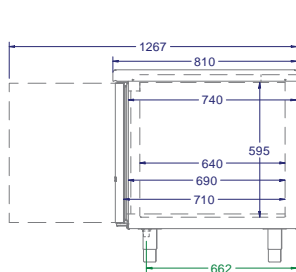

BURLETES - PUERTAS

medidas exteriores (mm)	PRECIO
Grande 467H x 581V	45 €
Distancia 467H x 461V	45 €
Pequeña 467H x 311V	43 €

ESTANTES ACERO+PVC

medidas exteriores (mm)	PRECIO
EN 60x40 600 x 400	45 €

ESTANTES A. INOX

medidas exteriores (mm)	PRECIO
EN 60x40 600 x 400	75 €

GUÍAS - A. INOX

set guías (izq+dch)	PRECIO
Par guías horiz. MP	45 €

JUEGO BISAGRAS - A. INOX

PUERTA	PRECIO
Grande/Pequeña	32 €
Grande/Peq. CRISTAL	34 €
Distancia eje dch/izq	34 €

TAPA

PRECIO	
Derecha / Izquierda	34 €

*Todas las medidas en mm.

11. MESA REFRIGERADA PASTELERÍA 600x400

11.2. MESA REFRIGERADA PASTELERÍA 600x400 BUFFET

Mesa de fondo 800mm. Interior para bandejas EN60x40 y dispone de un espacio en la encimera para colocar cubetas gastronorm refrigeradas.



ESTÁNDAR		
MODELO	MP-1600-B	MP-2150-B
medidas (mm)	1600x810x850	2130x810x850
PRECIO	2.990 €	3.600 €

Ejemplos para la capacidad de cubetas gastronorm. Cubetas NO incluidas.

MP-1600-B



11.2D. MESA REFRIGERADA PASTELERÍA 600x400 BUFFET UNIDAD A DISTANCIA

Grupo motor colocado a distancia, separado del mueble. Se suministra con unidad frigorífica y panel de mandos incluido en el precio.



UNIDAD A DISTANCIA		
MODELO	MP-1600-BD	MP-2150-BD
medidas (mm)	1600x810x850	2130x810x850
PRECIO	3.115 €	3.740 €

Ejemplos para la capacidad de cubetas gastronorm. Cubetas NO incluidas.

MP-2150-B



11.3. MESA PASTELERÍA 600x400 CONSERVACIÓN DE CONGELADOS

Mesa gastronorm 1/1 con capacidad para la conservación de productos congelados, cuenta con aprovechamiento de la puerta sobre el motor.



ESTÁNDAR		
MODELO	MP-1600-H	MP-2150-H
medidas (mm)	1600x810x850	2130x810x850
PRECIO	3.285 €	3.750 €

SIN ENCIMERA		
MODELO	MP-1600-HF	MP-2150-HF
medidas (mm)	1600x810x850	2130x810x850
PRECIO	3.100 €	3.560 €

11.3D. MESA PASTELERÍA 600x400 CONSERVACIÓN DE CONGELADOS UNIDAD A DISTANCIA

Grupo motor colocado a distancia, separado del mueble. Se suministra con unidad frigorífica y panel de mandos incluido en el precio.



UNIDAD A DISTANCIA - ESTÁNDAR		
MODELO	MP-1600-HD	MP-2150-HD
medidas (mm)	1600x810x850	2130x810x850
PRECIO	3.410 €	3.890 €

UNIDAD A DISTANCIA - SIN ENCIMERA		
MODELO	MP-1600-HDF	MP-2150-HDF
medidas (mm)	1600x810x850	2130x810x850
PRECIO	3.225 €	3.700 €

11. MESA PASTELERÍA 600x400 — OPCIONES

11.1. CAJONES REFRIGERADOS PARA MESA PASTELERÍA 600x400

Cada puerta se puede sustituir por un bloque de 2 o 3 cajones. Construidos totalmente en acero inox AISI 304 utilizan guías telescópicas también en acero inox, que permiten la extracción completa de la cubeta del cajón. Son desmontables para facilitar las tareas de limpieza,



BLOQUE DE CAJONES EXTERIORES REFRIGERADOS MP

MODELO	BLOQUE 2 CAJONES	BLOQUE 3 CAJONES
PRECIO	525 €	640 €

BURLETES – CAJONES

MODELO	medidas exteriores (mm)	PRECIO
Burlete (1ud) para Cajón (B2C)	467 h x 267V	43 €
Burlete (1ud) para Cajón (B3C)	467H x 162V	43 €

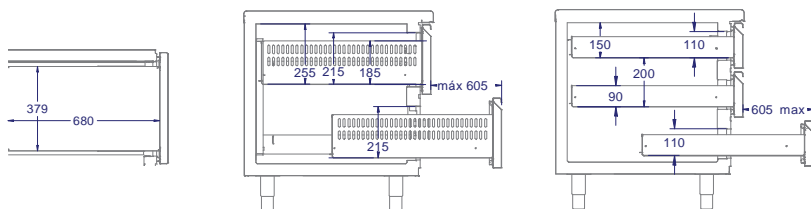

11.2. PUERTAS CRISTAL PARA MESA PASTELERÍA 600x400

Cada puerta ciega se puede sustituir por una con cristal. La puerta es de acero inox, con un cristal de triple vidrio separado por dos cámaras para asegurar perfectamente el aislamiento. Mantiene la estética de las puertas ciegas. Incorpora también un sistema de iluminación LED.



SUPLEMENTO POR PUERTAS CRISTAL Y LUZ INTERIOR LED MP

MODELO	Puerta Grande	Puerta Distancia	Puerta Pequeña
PRECIO	115 €	110 €	105 €

SISTEMA DE LED RGB MULTICOLOR CON MANDO A DISTANCIA MP

OPCIÓN	Sistema de LED RGB multicolor con mando a distancia
PRECIO	485 €

11. MESA PASTELERÍA 600x400 — OPCIONES

11.3. COMPARTIMENTO NEUTRO PARA MESA PASTELERÍA 600x400

En la puerta de la derecha se puede realizar un compartimento neutro para poner la masa a reposar. Está preparado para parrillas o bandejas de tipo pastelería EN60x40 (600 x 400 mm.).



COMPARTIMENTO NEUTRO EN PUERTA DERECHA MP

MODELO	COMPARTIMENTO NEUTRO PUERTA GRANDE DCH MP
PRECIO	280 €

11.4. PETO GRANDE Y OTROS TIPOS DE ENCIMERA PARA MESA PASTELERÍA 600x400

Peto totalmente soldado en la parte trasera de la encimera con radio redondeado, extendido a todo lo largo de la encimera. El precio indica el suplemento en el precio por una encimera con este tipo de peto. Es válido para todos los tipos de mesas pastelera. La encimera en punto recto se utiliza para colocar granito encima



PETO INTEGRADO 100x20 mm. MP

MODELO	MP-1600	MP-2150
PRECIO	260 €	350 €

FRENTE Y TRASERA EN PUNTO RECTO MP

MODELO	MP-1600	MP-2150
PRECIO	SIN COSTE €	SIN COSTE €

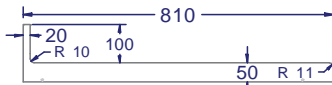

Peto grande 100x20 mm

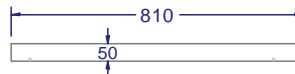

Frente y trasera en punto recto

11.5. ENCIMERA DE GRANITO PARA MESA PASTELERÍA 600x400

Encimera de granito colocada sobre encimera de acero inoxidable con cantos en punto recto. Se puede elegir el tipo de granito a utilizar, lo que puede influir en el precio y el plazo de entrega.



ENCIMERA DE GRANITO MP

MODELO	MP-1600	MP-2150
PRECIO	CONSULTAR	CONSULTAR

12. MESA REFRIGERADA PARA PIZZAS 600x400

CARACTERÍSTICAS

- **ELEMENTOS:** FABRICADOS EN ACERO INOX. AISI 304 18/10 EXTERIOR E INTERIOR. TRASERA INOX. • **PRESENTACIÓN:** EXTERIOR FINAMENTE SATINADO E INTERIOR 2B. • **ENCIMERA:** EN PUNTO REDONDO. DISEÑADA PARA ALBERGAR CUBETAS GASTRONORM REFRIGERADAS. CUBETAS GN NO INCLUIDAS. • **PATAS:** EN ACERO INOX. AISI 304 REGULABLES EN ALTURA. • **AISLAMIENTO:** POLIURETANO INYECTADO A ALTA PRESION CON UNA DENSIDAD DE 40 KG/M³. EN BASE AGUA. • **UNIDAD CONDENSADORA:** EXTRAÍBLE. REFRIGERADA POR AIRE. • **EVAPORACIÓN:** TIRO FORZADO. EVAPORADOR CON PROTECCION ANTICORROSION. • **INTERIOR:** EQUIPADO CON SISTEMA DE GUIAS DESMONTABLES REGULABLES EN ALTURA PARA BANDEJAS PASTERERÍA EN60x40 DE 600x400 MM. Y ESTANTES PLASTIFICADOS. ESQUINAS REDONDEADAS. • **PANEL DE MANDOS:** SITUADO EN LA PARTE FRONTAL, EQUIPADO CON INTERRUPTOR LUMINOSO BIPOLAR Y REGULACION ELECTRONICA DIGITAL. • **DESESCARCHE:** AUTOMÁTICO. • **CIERRES:** BURLETES MAGNÉTICOS DESMONTABLES. • **TAPA:** EN ACERO INOX. CON FIJACION EN LA POSICION ABIERTA.

12.1. MESA REFRIGERADA PARA PIZZAS 600x400

Mueble ideal para realizar montajes de pizzas variadas, las cubetas del dispensador son gastronorm con profundidad hasta 150 mm..



ESTÁNDAR		
MODELO	TP-1600	TP-2150
medidas (mm)	1600x810x(850+230)	2130x810x(850+230)
PRECIO	3.250 €	3.860 €

Ejemplo para la capacidad de cubetas gastronorm en dispensador. Cubetas NO incluidas.

TP-1600



12.1D. MESA REFRIGERADA PARA PIZZAS 600x400 UNIDAD A DISTANCIA

Grupo motor colocado a distancia, separado del mueble. Se suministra con unidad frigorífica y panel de mandos incluido en el precio.



UNIDAD A DISTANCIA - ESTÁNDAR		
MODELO	TP-1600-D	TP-2150-D
medidas (mm)	1600x810x(850+230)	2130x810x(850+230)
PRECIO	3.555 €	4.040 €

Ejemplo para la capacidad de cubetas gastronorm en dispensador. Cubetas NO incluidas.

TP-2150



• Medidas generales exteriores e interiores. Burletes magnéticos, estantes y bisagras.

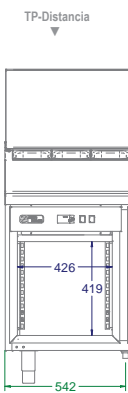
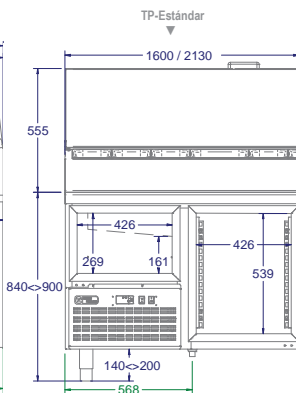
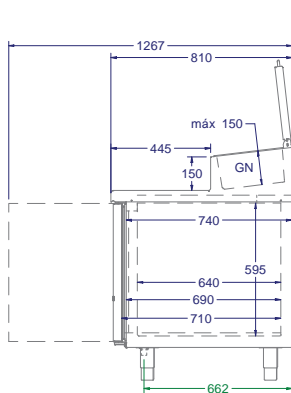

BURLETES – PUERTAS

medidas exteriores (mm)	PRECIO
Grande 467H x 581V	45 €
Distancia 467H x 461V	45 €
Pequeña 467H x 311V	43 €

ESTANTES ACERO+PVC

medidas exteriores (mm)	PRECIO
EN 60x40 600 x 400	45 €

ESTANTES A. INOX

medidas exteriores (mm)	PRECIO
EN 60x40 600 x 400	75 €

GUIAS – A. INOX

set guías (izq+dch)	PRECIO
Par guías horiz. TP	45 €

JUEGO BISAGRAS – A. INOX	PRECIO
IGUAL QUE MP	

*Todas las medidas en mm.

12. MESA REFRIGERADA PARA PIZZAS – OPCIONES

12.1. CAJONES REFRIGERADOS PARA MESA REFRIGERADA PARA PIZZAS 600x400

Cada puerta se puede sustituir por un bloque de 2 o 3 cajones. Construidos totalmente en acero inox AISI 304 utilizan guías telescópicas también en acero inox, que permiten la extracción completa de la cubeta del cajón. Son desmontables para facilitar las tareas de limpieza,

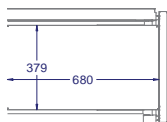

BLOQUE DE CAJONES EXTERIORES REFRIGERADOS TP

MODELO	BLOQUE 2 CAJONES	BLOQUE 3 CAJONES
PRECIO	525 €	640 €

BURLETES – CAJONES

MODELO	medidas exteriores (mm)	PRECIO
Burlete (1ud) para Cajón (B2C)	467H x 267V	43 €
Burlete (1ud) para Cajón (B3C)	467H x 162V	43 €

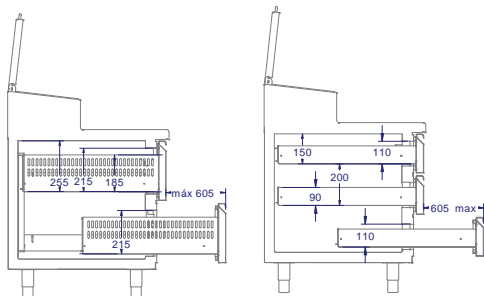

12.2. PUERTAS CRISTAL PARA MESA REFRIGERADA PARA PIZZAS 600x400

Cada puerta ciega se puede sustituir por una con cristal. La puerta es de acero inox. con un cristal de triple vidrio separado por dos cámaras para asegurar perfectamente el aislamiento. Mantiene la estética de las puertas ciegas. Incorpora también un sistema de iluminación LED.



SUPLEMENTO POR PUERTAS CRISTAL Y LUZ INTERIOR LED TP

MODELO	Puerta Grande	Puerta Distancia	Puerta Pequeña
PRECIO	115 €	110 €	105 €

SISTEMA DE LED RGB MULTICOLOR CON MANDO A DISTANCIA TP

OPCIÓN	Sistema de LED RGB multicolor con mando a distancia
PRECIO	485 €

12.3. COMPARTIMENTO NEUTRO PARA MESA REFRIGERADA PARA PIZZAS 600x400

En la puerta de la derecha se puede realizar un compartimento neutro para poner la masa a reposar. Está preparado para parrillas o bandejas de tipo pastelería EN60x40 (600 x 400 mm.).



COMPARTIMENTO NEUTRO EN PUERTA DERECHA TP

MODELO	COMPARTIMENTO NEUTRO PUERTA GRANDE DCH TP
PRECIO	280 €

13. MESA REFRIGERADA PARA PIZZAS CUBETAS ELEVADAS

CARACTERÍSTICAS

- **ELEMENTOS:** FABRICADOS EN ACERO INOX. AISI 304 18/10 EXTERIOR E INTERIOR. TRASERA INOX.
- **PRESENTACIÓN:** EXTERIOR FINAMENTE SATINADO E INTERIOR 2B.
- **ENCIMERA:** EN PUNTO REDONDO. DISEÑADA PARA ALBERGAR CUBETAS GASTRONORM REFRIGERADAS Y A LA VEZ DISPONER DEL MÁXIMO ESPACIO DE TRABAJO. CUBETAS GN NO INCLUIDAS.
- **PATAS:** EN ACERO INOX. AISI 304 REGULABLES EN ALTURA.
- **AISLAMIENTO:** POLIURETANO INYECTADO A ALTA PRESIÓN CON UNA DENSIDAD DE 40 KG/M³. EN BASE AGUA.
- **UNIDAD CONDENSADORA:** EXTRAIBLE. REFRIGERADA POR AIRE.
- **EVAPORACIÓN:** TIRO FORZADO. EVAPORADOR CON PROTECCIÓN ANTICORROSIÓN.
- **INTERIOR:** EQUIPADO CON SISTEMA DE GUÍAS DESMONTABLES REGULABLES EN ALTURA PARA BANDEJAS PASTELERÍA EN 60x40 DE 600x400 MM. Y ESTANTES PLASTIFICADOS. ESQUINAS REDONDEADAS.
- **PANEL DE MANDOS:** SITUADO EN LA PARTE FRONTAL, EQUIPADO CON INTERRUPTOR LUMINOSO BIPOLAR Y REGULACIÓN ELECTRÓNICA DIGITAL.
- **DESESCARCHE:** AUTOMÁTICO.
- **CIERRES:** BURLETES MAGNÉTICOS DESMONTABLES.
- **TAPA:** EN ACERO INOX. CON FIJACIÓN EN LA POSICIÓN ABIERTA.

13.1. MESA REFRIGERADA PARA PIZZAS 600x400 CUBETAS ELEVADAS

Mueble ideal para realizar montajes de pizzas variadas, las cubetas del dispensador son gastronorm con profundidad hasta 150 mm.



	ESTÁNDAR	
MODELO	TPL-1600	TPL-2150
medidas (mm)	1600x810x(850+445)	2130x810x(850+445)
PRECIO	3.355 €	3.980 €

Ejemplo para la capacidad de cubetas gastronorm en dispensador. Cubetas NO incluidas.

TPL-1600



13.1D. MESA REFRIGERADA PARA PIZZAS 600x400 CUBETAS ELEVADAS UNIDAD A DISTANCIA

Grupo motor colocado a distancia, separado del mueble. Se suministra con unidad frigorífica y panel de mandos incluido en el precio.



	UNIDAD A DISTANCIA - ESTÁNDAR	
MODELO	TPL-1600-D	TPL-2150-D
medidas (mm)	1600x810x(850+445)	2130x810x(850+445)
PRECIO	3.670 €	4.235 €

Ejemplo para la capacidad de cubetas gastronorm en dispensador. Cubetas NO incluidas.

TPL-2150



• Medidas generales exteriores e interiores. Burletes magnéticos, estantes y bisagras.

BURLETES – PUERTAS	
medidas exteriores (mm)	PRECIO
Grande 467H x 581V	45 €
Distancia 467H x 461V	45 €
Pequeña 467H x 311V	43 €
Tapa 1600 1564H x 370V	55 €
Tapa 2150 2096H x 370V	61 €

ESTANTES ACERO+PVC	
medidas exteriores (mm)	PRECIO
EN 60x40 600 x 400	45 €

ESTANTES A. INOX	
medidas exteriores (mm)	PRECIO
EN 60x40 600 x 400	75 €

GUÍAS – A. INOX	
set guías (izq+dch)	PRECIO
Par guías horiz. TPL	45 €

JUEGO BISAGRAS – A. INOX	
IGUAL QUE MP	

Dimensiones	
TPL-Estándar	TPL-Distancia

*Todas las medidas en mm.

13. MESA PARA PIZZAS CUBETAS ELEVADAS – OPCIONES

13.1. CAJONES REFRIGERADOS PARA MESA PARA PIZZAS CUBETAS ELEVADAS

Cada puerta se puede sustituir por un bloque de 2 o 3 cajones. Construidos totalmente en acero inox AISI 304 utilizan guías telescópicas también en acero inox, que permiten la extracción completa de la cubeta del cajón. Son desmontables para facilitar las tareas de limpieza,

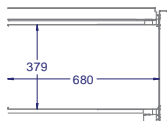

BLOQUE DE CAJONES EXTERIORES REFRIGERADOS TPL		
MODELO	BLOQUE 2 CAJONES	BLOQUE 3 CAJONES
PRECIO	525 €	640 €

BURLETES – CAJONES		
MODELO	medidas exteriores (mm)	PRECIO
Burlete (1ud) para Cajón (B2C)	467H x 267V	43 €
Burlete (1ud) para Cajón (B3C)	467H x 162V	43 €

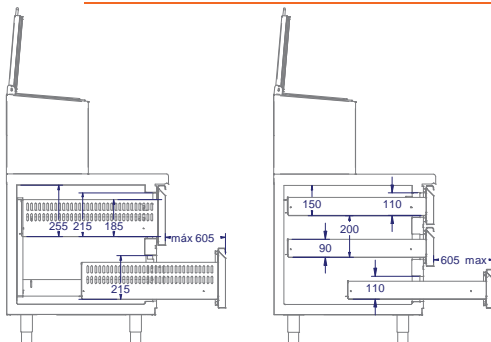

13.2. PUERTAS CRISTAL PARA MESA REFRIGERADA PARA PIZZAS CUBETAS ELEVADAS

Cada puerta ciega se puede sustituir por una con cristal. La puerta es de acero inox. con un cristal de triple vidrio separado por dos cámaras para asegurar perfectamente el aislamiento. Mantiene la estética de las puertas ciegas. Incorpora también un sistema de iluminación LED.



SUPLEMENTO POR PUERTAS CRISTAL Y LUZ INTERIOR LED TPL			
MODELO	Puerta Grande	Puerta Distancia	Puerta Pequeña
PRECIO	115 €	110 €	105 €

SISTEMA DE LED RGB MULTICOLOR CON MANDO A DISTANCIA TPL	
OPCIÓN	Sistema de LED RGB multicolor con mando a distancia
PRECIO	485 €

13.3. COMPARTIMENTO NEUTRO PARA MESA REFRIG PARA PIZZAS CUBETAS ELEVADAS

En la puerta de la derecha se puede realizar un compartimento neutro para poner la masa a reposar. Está preparado para parrillas o bandejas de tipo pastelería EN60x40 (600 x 400 mm.).



COMPARTIMENTO NEUTRO EN PUERTA DERECHA TPL	
MODELO	COMPARTIMENTO NEUTRO PUERTA GRANDE DCH TPL
PRECIO	280 €