

»»» ÍNDICE

CARROS DE TRANSPORTE

CARROS DE SERVICIO

PÁG. 164



CARROS DE TRANSPORTE

PÁG. 166



CARROS DE TRANSPORTE DE PLATOS

PÁG. 169



CARROS BANDEJEROS, FAST FOOD Y SÓLIDOS

PÁG. 172



CARROS PARA CESTAS

PÁG. 173



CARRO DE SERVICIO

Su gran robustez permite el transporte de grandes cargas.

- Fabricado en acero inoxidable AISI 304 18/10 mediante embutición y perfil perimetral plegado.
- Estantes muy robustos.
- Carga máxima repartida por estante de 75 kg, con una carga máxima total de 200 kg.
- 4 ruedas de Ø125 mm con parachoques, 2 de ellas con freno.

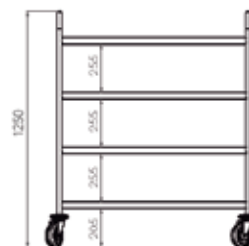
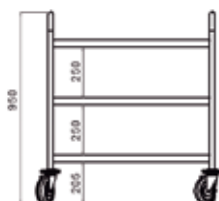
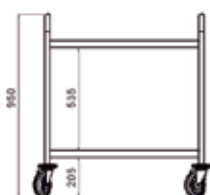

2 ESTANTES

Medidas totales (mm)	Medidas estante (mm)	Carro montado	PVP (€)	Carro desmontado	PVP (€)
895 x 595 x 950	800 x 500	• F0260401	466	• FD260401	367
995 x 595 x 950	900 x 500	• F0260402	480	• FD260402	385
1095 x 695 x 950	1000 x 600	• F0260403	546	• FD260403	454

3 ESTANTES

Medidas totales (mm)	Medidas estante (mm)	Carro montado	PVP (€)	Carro desmontado	PVP (€)
895 x 595 x 950	800 x 500	• F0260404	564	• FD260404	476
995 x 595 x 950	900 x 500	• F0260405	588	• FD260405	488
1095 x 695 x 950	1000 x 600	• F0260406	684	• FD260406	597

4 ESTANTES

Medidas totales (mm)	Medidas estante (mm)	Carro montado	PVP (€)
995 x 595 x 1250	900 x 500	• F0260407	795
1095 x 695 x 1250	1000 x 600	• F0260408	985



ACCESORIOS PARA CARRO DE SERVICIO

- Fácil instalación en los carros de servicio sin necesidad de herramientas.
- Soporte de acero inoxidable para cestillos de cubiertos.
- Soporte para recipiente Gastronorm 1/3 de 200 mm.
- Cubeta Gastronorm 1/3 de 200 mm no incluida.



SOPORTE PARA RECIPIENTE GASTRONORM

Modelo	Código	PVP (€)
Soporte	• F0260207	64
Cubeta	• RGN13200	44



SOPORTE PARA BOLSA DE DESPERDICIOS

Para carro	Medidas totales (mm)	Código	PVP (€)
Ancho 595	527 x 285 x 50	• F0260209	203
Ancho 695	627 x 285 x 50	• F0260201	211



SOPORTE PARA CESTA DE CUBIERTOS

Medidas totales (mm)	Código	PVP (€)
525 x 149 x 125	• F0260210	118
625 x 149 x 125	• F0260202	129

CARRO DE SERVICIO DE ALUMINIO Y POLIPROPILENO

Carro de servicio ligero y resistente.

- Estructura fabricada en aluminio.
- Estantes robustos y dos asas laterales fabricados en polipropileno inyectado.
- 4 ruedas giratorias de Ø102 mm, 2 de ellas con freno.
- **Se suministra montado.**



Medidas totales (mm)	Estantes	Carga máxima por estante	Código	PVP (€)
825 x 410 x 850	3	40 Kg	• F0260410	201
1000 x 495 x 920	3	50 Kg	• F0260411	261



CARROS DE TRANSPORTE

CARRO GN REFORZADO

- Fabricado íntegramente en acero inoxidable AISI 304 18/10.
- Pares de guías: 18
- Separación entre guías: 75 mm.
- 4 ruedas de Ø125 mm con parachoques, 2 de ellas con freno.
- Cubetas Gastronorm no incluidas.
- **Fácil y rápido montaje en solo 5 minutos.**

FABRICADO 100% CON
**INOX
AISI 304**



PRODUCTOS RELACIONADOS

RECIPIENTES GASTRONORM pág. 183

Modelo	Medidas totales (mm)	Código	PVP (€)
GN 1/1	460 x 630 x 1700	• F0260601	535
GN 2/1	660 x 750 x 1700	• F0260901	612

FUNDA DE PROTECCIÓN PARA CARRO GN REFORZADO

- Funda de PVC transparente con 200 micras de espesor.
- Cierre de cremallera.
- Bordes reforzados.
- No lavar ni secar a máquina, lavar a mano exclusivamente.

Modelo	Medidas totales (mm)	Código	PVP (€)
GN 1/1	460 x 630 x 1700	• F0260602	203
GN 2/1	660 x 750 x 1700	• F0260902	215



CARRO GN BAJO REFORZADO

- Fabricado íntegramente en acero inoxidable AISI 304 18/10.
- Pares de guías: 7.
- Separación entre guías: 75 mm.
- 4 ruedas de Ø125 mm con parachoques, 2 de ellas con freno.
- Cubetas Gastronorm no incluidas.
- **Fácil y rápido montaje en solo 5 minutos.**

FABRICADO 100% CON
**INOX
AISI 304**



PRODUCTOS RELACIONADOS

RECIPIENTES GASTRONORM pág. 183

Modelo	Medidas totales (mm)	Código	PVP (€)
GN 1/1	460 x 630 x 900	• F0260611	508
GN 2/1	660 x 750 x 900	• F0260911	576



CARRO ENCAJABLE GN 2/1 REFORZADO

Diseñado para ser encajable en el 50% de su superficie facilitando su almacenamiento.

- Fabricado íntegramente en acero inoxidable AISI 304 18/10.
- Pares de guías: 18.
- Separación entre guías: 75 mm.
- 4 ruedas de Ø125 mm con parachoques, 2 de ellas con freno.
- Cubetas no incluidas.
- **Se suministra montado.**

PRODUCTOS RELACIONADOS

RECIPIENTES GASTRONORM pág. 183

Medidas totales (mm)	Código	PVP (€)
670 x 750 x 1720	• F0261301	819

FABRICADO 100% CON

**INOX
AISI 304**



CARRO DE DESCONGELACIÓN

Diseñado para la descongelación de alimentos en bandejas GN.

- El agua de descongelación de cada nivel se recoge en una pequeña bandeja GN de profundidad 20 mm que hay situada debajo de cada bandeja GN de profundidad 100 mm con desagüe.
- Fabricado íntegramente en acero inoxidable AISI 304 18/10.
- Capacidad: 9 niveles para 9 bandeja de hasta 100 mm de profundidad, GN 1/1 o GN 2/1 según modelo.
- 4 ruedas de Ø125 mm con parachoques, 2 de ellas con freno.
- Incluidas: 9 Bandejas perforadas de 100 mm de profundidad, GN 1/1 o GN 2/1 según modelo
- Incluidas: 9 Bandejas de 20 mm de profundidad, GN 1/1 o GN 2/1 según modelo.
- Sistema de fácil limpieza y desinfección.
- **Se suministra desmontado.**

Modelo	Medidas totales (mm)	Código	PVP (€)
GN 1/1	460 x 790 x 1700	• F0260603	1.589
GN 2/1	660 x 790 x 1700	• F0260903	2.342

FABRICADO 100% CON

**INOX
AISI 304**



CARRO PARA LAVADO

Indicado para el lavado de verduras o el transporte de diferentes alimentos.

- Fabricado íntegramente en acero inoxidable AISI 304 18/10.
- Doble fondo perforado.
- Desagüe con grifo.
- Capacidad: 90 litros.
- 4 ruedas de Ø105 mm.
- Cuba de 600 x 500 x 300 mm.
- **Se suministra montado.**

Medidas totales (mm)	Código	PVP (€)
600 x 500 x 600	• F0260701	581

FABRICADO 100% CON

**INOX
AISI 304**

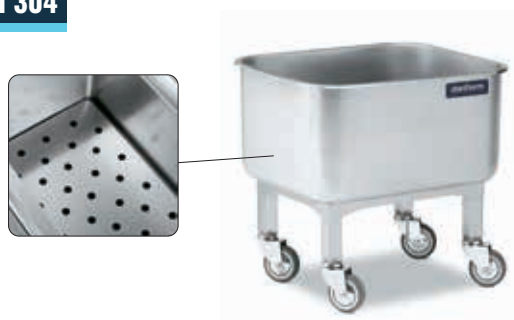

• 24/48 HORAS EXPEDICIÓN

CARROS DE TRANSPORTE

CARROS DE TRANSPORTE

CARRO REFORZADO PARA GRANDES CARGAS

Diseñado para el transporte de grandes cargas.

- Fabricado íntegramente en acero inoxidable AISI 304 18/10.
- Carga máxima de 300 kg.
- Asa en tubo de Ø 30 mm.
- 4 ruedas de Ø150 mm, 2 de ellas con freno.
- **Fácil montaje en 3 minutos.**

FABRICADO 100% CON

**INOX
AISI 304**



Medidas totales (mm)	Código	PVP (€)
1040 x 640 x 1050	• F0360002	728

CARRO PASTELERO REFORZADO

- Fabricado íntegramente en acero inoxidable AISI 304 18/10.
- Pares de guías: 16.
- Separación entre guías: 85 mm.
- 4 ruedas de Ø125 mm con parachoques, 2 de ellas con freno.
- **Fácil y rápido montaje en solo 5 minutos.**

FABRICADO 100% CON

**INOX
AISI 304**



Medidas totales (mm)	Código	PVP (€)
537 x 700 x 1720	• F0261001	519

CARRO PASTELERO BAJO REFORZADO

- Fabricado íntegramente en acero inoxidable AISI 304 18/10.
- Pares de guías: 8.
- Separación entre guías: 85 mm.
- 4 ruedas de Ø125 mm con parachoques, 2 de ellas con freno.
- **Se suministra montado.**

FABRICADO 100% CON

**INOX
AISI 304**



Medidas totales (mm)	Código	PVP (€)
537 x 700 x 990	• F0261002	535



CARRO DE STOCK Y TRANSPORTE DE PLATOS

- Construido en acero inoxidable AISI 304 18/10.
- Estructura muy robusta y totalmente soldada.
- Estantes inclinados hacia el interior para evitar la caída de los platos.
- 4 ruedas de Ø125 mm con parachoques, 2 de ellas con frenos.
- Capacidad para 150 platos de hasta Ø32 cm.
- Separador de varilla no incluido.
- **Se suministra montado.**

FABRICADO 100% CON

INOX
AISI 304



Medidas totales (mm)	Código	PVP (€)
1165 x 570 x 850	• F0261501	767

ACCESORIO SEPARADOR DE VARILLA

Código	PVP (€)
• F0260208	48 *

* Precio por unidad



CARRO DE STOCK Y TRANSPORTE DE PLATOS DE POLIETILENO

- Fabricado en polietileno de alta resistencia, extremadamente duradero y robusto.
- Ruedas lisas para facilitar el transporte del carro completamente cargado.
- Columnas de división de polietileno fáciles de ajustar para una configuración flexible.
- Capacidad máxima de 6 columnas de platos, ajustables con los divisores extraíbles.
- Incluye una funda de vinilo para un almacenamiento sanitario seguro.
- 2 ruedas de Ø127 mm con frenos y 2 ruedas de Ø255 mm sin frenos.
- Capacidad para 400 platos de hasta Ø33 cm.
- **Se suministra montado.**

Medidas totales (mm)	Código	PVP (€)
1090 x 720 x 800	• F0261504	1.101



• 24/48 HORAS EXPEDICIÓN

CARROS DE TRANSPORTE DE PLATOS

CARRO DE EMPLATAR

Indicado para el emplatado de grandes cantidades de platos antes del servicio.

- Fabricado íntegramente en acero inoxidable AISI 304 18/10.
- Capacidad para 80 platos de Ø 200 a 320 mm o 120 platos de Ø inferior a 200 mm.
- Con cada carro se suministra una bolsa con 160 topes de caucho para aumentar la seguridad en los desplazamientos.
- Rejillas de 540 x 273 mm de acero inoxidable con varillas de Ø 7 mm.
- Empuñadura en acero inoxidable Ø 25 mm.
- 4 ruedas de Ø125 mm con parachoques, 2 de ellas con freno.
- Separación entre niveles: 70 mm.
- Número de niveles: 2 x 20.
- **Se suministra montado.**

FABRICADO 100% CON

**INOX
AISI 304**

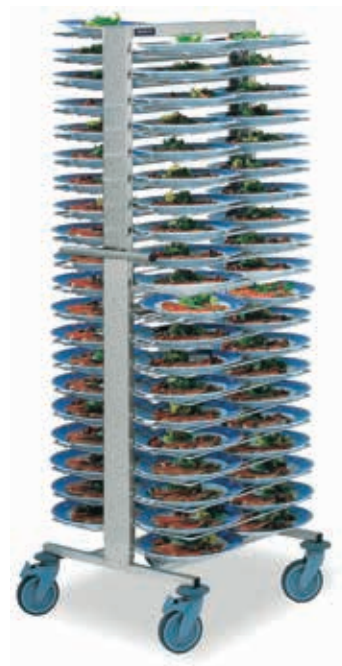

Medidas totales (mm)	Código	PVP (€)
645 x 665 x 1740	• F0260301	2.052

FUNDA DE PROTECCIÓN PARA CARRO DE EMPLATAR

- Funda de PVC transparente con 200 micras de espesor.
- Cierre de cremallera.
- Bordes reforzados.
- No lavar ni secar a máquina, lavar a mano exclusivamente.

Medidas totales (mm)	Código	PVP (€)
660 x 750 x 1700	• F0260902	215



PORTAPLATOS DE SOBREMESA

Por su reducido tamaño está indicado para el emplatado de platos en cocinas de producción media.

- Estructura íntegramente fabricada en acero inoxidable AISI 304 18/10 con tubo cuadrado de 25 mm.
- Capacidad para 20 platos de Ø 200 a 320 mm o 30 platos de Ø inferior a 200 mm.
- Rejillas de acero inoxidable con varillas de Ø 7 mm.
- Número de niveles: 10.
- Separación entre niveles: 76 mm.
- **Se suministra montado.**

FABRICADO 100% CON

**INOX
AISI 304**



Medidas totales (mm)	Código	PVP (€)
575 x 320 x 855	• F0260302	914



CARRO DE EMPLATAR BLANCO Y NEGRO

Indicado para el emplatado de grandes cantidades de platos antes del servicio.

- Fabricado en acero inoxidable, estructura revestida de color negro.
- Soportes de acero revestido de plástico blanco antideslizante.
- Asas para fácil movilidad del carro.
- Capacidad para 96 platos de Ø 240 a 310 mm.
- 4 ruedas giratorias de Ø125 mm con parachoques, 2 de ellas con freno.
- Separación entre niveles: 60 mm.
- Número de niveles: 4 x 24.
- **Se suministra montado.**



Medidas totales (mm)	Código	PVP (€)
770 x 770 x 1800	• F0260304	823

CUBO CON RUEDAS Y TAPA

- Fabricado íntegramente en acero inoxidable AISI 304 18/10.
- Fondo embutido con radios sanitarios para facilitar su limpieza.
- **Se suministra montado.**



TAPA ACCIONADA POR PEDAL



TAPA INDEPENDIENTE

Medidas totales (mm)	Capacidad (litros)	Ruedas	Código	PVP (€)	Ruedas	Código	PVP (€)
380 Ø x 605	50	2 de Ø 50 mm	• F0260502	280	3 de Ø 50 mm	• F0260501	233
450 Ø x 685	95	2 de Ø 50 mm	• F0260505	324	3 de Ø 50 mm	• F0260504	268

SOPORTE PARA BOLSA CON PEDAL

- Fabricado íntegramente en acero inoxidable AISI 304 18/10.
- Incluye una tira de goma en la parte superior para sujetar la bolsa con seguridad.
- 2 ruedas de Ø60 mm.
- **Se suministra montado.**

Medidas totales (mm)	Capacidad (litros)	Código	PVP (€)
380 Ø x 850	Hasta 100	• F0260506	296

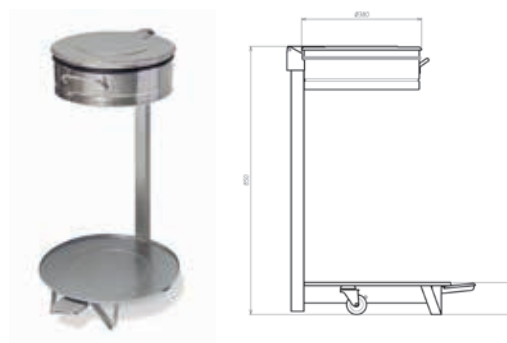

CARROS BANDEJEROS, FAST FOOD Y SÓLIDOS

CARRO BANDEJERO

- Fabricado íntegramente en acero inoxidable AISI 304 18/10.
- Estructura robusta, totalmente soldada.
- Carga máxima por nivel de 5 kg.
- 4 ruedas de Ø125 mm con parachoques, 2 de ellas con freno.

- Espacio útil entre guías: 100 mm.
- Compatible con bandejas de dimensiones estándar: 450 x 350 mm, 480 x 370 mm, GN 1/1, Fast Food 350 x 270 mm u otras bandejas con dimensiones máximas de 530 x 370 mm.
- En los modelos cerrados, los paneles laterales son de acero inoxidable.
- **Solo los modelos dobles se suministran montados.**



FABRICADO 100% CON
INOX AISI 304



FABRICADO 100% CON
INOX AISI 304

SIMPLE Y DOBLE ABIERTO

Medidas totales (mm)	Guías	Código	PVP (€)
565 x 650 x 1720	12	• F0261101	679
970 x 650 x 1720	12 + 12	• F0261201	896

SIMPLE Y DOBLE CON LATERALES CERRADOS

Medidas totales (mm)	Guías	Código	PVP (€)
565 x 650 x 1720	12	• F0261102	1.030
970 x 650 x 1720	12 + 12	• F0261202	1.225

CONTENEDOR FAST FOOD

Indicado para restaurantes fast food, self service, buffets, etc...

- Fabricado en acero inoxidable AISI 304 18/10.
- Rampa que facilita la caída de los residuos al cubo.
- Capacidad para cubos de dimensiones máximas de Ø 500 mm x 690 mm de altura.
- **Se suministra montado.**

Medidas totales (mm)	Código	PVP (€)
668 x 585 x 1177	• F0260512	1.149

FABRICADO 100% CON
INOX AISI 304

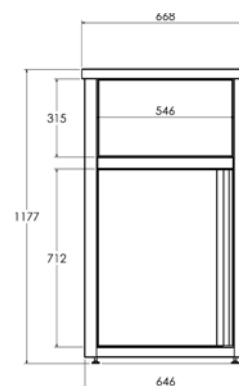

CARRO PARA SÓLIDOS

- Fabricado íntegramente en acero inoxidable AISI 304 18/10.
- 4 ruedas de Ø 50 mm.
- Tapa batiente y extraíble.
- Recipiente estanco.
- Fondo embutido con radios sanitarios para facilitar su limpieza.
- Capacidad 135 l.
- **Se suministra montado.**

Medidas totales (mm)	Código	PVP (€)
395 x 610 x 725	• F0260503	626

FABRICADO 100% CON
INOX AISI 304



CARRO PARA CESTAS

Para el estocaje y transporte de cestas de vajilla de 500 x 500 mm.

- Fabricados íntegramente en acero inoxidable AISI 304 18/10.
- Carga máxima de 80 kg.
- 4 ruedas de Ø125 mm con parachoques, 2 de ellas con freno.
- Asa en tubo de Ø25 mm (modelo F0260101).
- Protectores de goma no marcante en cada esquina (modelo F0260001).
- **Se suministra montado.**

BASE
FABRICADA 100% CON

**INOX
AISI 304**



SIN ASA

Medidas totales (mm)	Código	PVP (€)
520 x 520 x 250	• F0260001	257

BASE
FABRICADA 100% CON

**INOX
AISI 304**



CON ASA

Medidas totales (mm)	Código	PVP (€)
731 x 634 x 1050	• F0260101	399

CARRO PARA CESTAS DE VAJILLA

- Fabricado íntegramente en acero inoxidable AISI 304 18/10.
- Estructura en tubo cuadrado de 25 mm.
- Pares de guías: 7.
- Separación entre guías: 198 mm.
- 4 ruedas de Ø125 mm con parachoques, 2 de ellas con freno.
- Cestas no incluidas.
- **Fácil y rápido montaje en solo 5 minutos.**

FABRICADO 100% CON

**INOX
AISI 304**



Medidas totales (mm)	Código	PVP (€)
625 x 637 x 1720	• F0261701	756

