

»»» ÍNDICE

# MESAS DE TRABAJO

**MESAS DE TRABAJO  
GAMAS 500/550/  
600/700/800/900**

PÁG. 54



**MESAS CON PUERTAS  
Y CAJONES**

PÁG. 66



**MESAS  
CON CUBETA**

PÁG. 68



**MESAS CON PERFIL  
SALVAAGUAS  
Y CUBETA**

PÁG. 70



**MESAS CON CUBETA,  
PUERTAS Y CAJONES**

PÁG. 72



**ENCIMERAS**

PÁG. 74



**MESAS  
ALTURA 600**

PÁG. 76



**MESAS CON CAJONES  
Y ANGULARES**

PÁG. 78



**ACCESORIOS**

PÁG. 79



**CUSTOMIZACIONES**

PÁG. 83



**MESAS DE CORTE**

PÁG. 84



**MESAS DE APOYO  
DE COCCIÓN Y MESAS  
PARA DESPERDICIOS**

PÁG. 85



**MESAS DE RECICLADO**

PÁG. 86



**MUEBLES CAFETERO  
Y CONTRAMOSTRADOR**

PÁG. 87



**MESAS COCTELERAS**

PÁG. 88



# MESAS DE TRABAJO



**POR QUÉ ELEGIR DISTFORM**

## LA COMBINACIÓN PERFECTA DE DISEÑO, FUNCIONALIDAD Y CALIDAD

➤ **Diseño funcional**  
inigualable en el  
mercado.

➤ **Mesas de trabajo**  
de alta calidad y  
durabilidad.

➤ **Amplia oferta de**  
accesorios y complementos  
compatibles.



## > CARACTERÍSTICAS

SISTEMA DE FIJACIÓN DURBLOCK.

OPCIÓN DE ENCIMERAS DE 1,5 MM DE ESPESOR.

FÁCIL MONTAJE EN 3 MINUTOS MEDIANTE ENSAMBLAJES INTUITIVOS.  
TAMBIÉN HAY LA POSIBILIDAD DE ENVÍO MONTADO.

SISTEMA DE FIJACIÓN  
**DURBLOCK**  
MESAS DE TRABAJO

# MESAS DE TRABAJO GAMA 500



## MESA CENTRAL

- Encimera y estante de acero inoxidable AISI 304 18/10 satinado con omegas de refuerzo.
- Frontal de 65 mm en punto redondo, totalmente soldado.
- En las mesas con marco de refuerzo existe la posibilidad de colocar el travesaño en posición central.
- Patas cuadradas de acero inoxidable de 40 x 40 mm para elevar la altura desde los 850 hasta los 920 mm.
- **Fácil montaje en 3 minutos.**
- **Posibilidad de envío montada:**  
 Hasta 1200 mm: MF001200 - 114 € PVP  
 Hasta 2000 mm: MF002000 - 152 € PVP  
 Hasta 2800 mm: MF002800 - 188 € PVP

SISTEMA DE FIJACIÓN  
**DURBLOCK**  
MESAS DE TRABAJO



ENCIMERAS DE 1,5 MM DE ESPESOR PÁG. 83

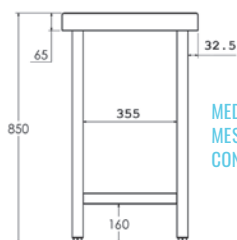

MEDIDAS MESA CENTRAL CON ESTANTE

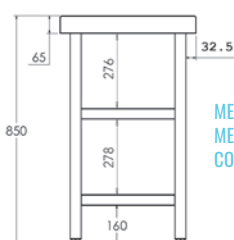

MEDIDAS MESA CENTRAL CON 2 ESTANTES



### POSIBILIDAD DE CUSTOMIZAR EN LONGITUD

Indicar medida de longitud deseada, precio y código del modelo inmediatamente superior (\*)



Medidas totales (mm)	Mesa con marco de refuerzo	PVP (€)	Mesa con estante	PVP (€)	Mesa con 2 estantes	PVP (€)
600 x 500 x 850	• FC050060	406	• FC150060	429	• FC250060	525
800 x 500 x 850	• FC050080	422	• FC150080	446	• FC250080	563
1000 x 500 x 850	• FC050100	433	• FC150100	460	• FC250100	597
1200 x 500 x 850	• FC050120	449	• FC150120	474	• FC250120	623
1400 x 500 x 850	• FC050140	495	• FC150140	521	• FC250140	698
1500 x 500 x 850	• FC050150	509	• FC150150	539	• FC250150	724
1600 x 500 x 850	• FC050160	529	• FC150160	548	• FC250160	741
1800 x 500 x 850	• FC050180	568	• FC150180	603	• FC250180	814
2000 x 500 x 850	• FC050200	607	• FC150200	644	• FC250200	873
2200 x 500 x 850	• FC050220	780	• FC150220	816	• FC250220	1.064
2400 x 500 x 850	• FC050240	819	• FC150240	855	• FC250240	1.122





## MESA MURAL

- Encimera y estante de acero inoxidable AISI 304 18/10 satinado con omegas de refuerzo.
- Peto posterior de 105 mm y frontal de 65 mm en punto redondo sanitario, totalmente soldados.
- En las mesas con marco de refuerzo existe la posibilidad de colocar el travesaño en posición central.
- Las mesas con puertas incluyen: plafones laterales, trasera y estante intermedio de acero inoxidable.
- Patas cuadradas de acero inoxidable de 40 x 40 mm para elevar la altura desde los 850 hasta los 920 mm.
- **Fácil montaje en 3 minutos.**
- **Los modelos con puertas se suministran montados.**
- **Posibilidad de envío montada:**  
Hasta 1200 mm: MF001200 - 114 € PVP  
Hasta 2000 mm: MF002000 - 152 € PVP  
Hasta 2800 mm: MF002800 - 188 € PVP
- **Opción de cierre en puertas correderas: OPC00001 - 127 € PVP**

SISTEMA DE FUNCIÓN  
**DURBLOCK**  
MESAS DE TRABAJO

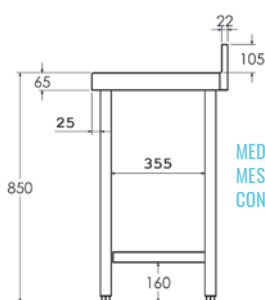

MEDIDAS  
MESA MURAL  
CON ESTANTE

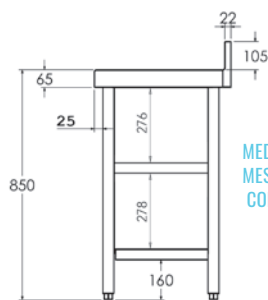

MEDIDAS  
MESA MURAL  
CON 2 ESTANTES

ENCIMERAS DE 1,5 MM DE ESPESOR PÁG. 83



### POSIBILIDAD DE CUSTOMIZAR EN LONGITUD

Indicar medida de longitud deseada, precio y código del modelo inmediatamente superior (\*)



Medidas totales (mm)	Mesa con marco de refuerzo	PVP (€)	Mesa con estante	PVP (€)	Mesa con 2 estantes	PVP (€)	Mesa con puertas	PVP (€)
600 x 500 x 850	• FM050060	408	• FM150060	433	• FM250060	529	-	-
800 x 500 x 850	• FM050080	427	• FM150080	455	• FM250080	571	• FMP50080 PB	745
1000 x 500 x 850	• FM050100	443	• FM150100	467	• FM250100	603	• FMP50100 PC	999
1200 x 500 x 850	• FM050120	462	• FM150120	486	• FM250120	635	• FMP50120 PC	1.089
1400 x 500 x 850	• FM050140	497	• FM150140	526	• FM250140	703	• FMP50140 PC	1.193
1500 x 500 x 850	• FM050150	516	• FM150150	548	• FM250150	735	-	-
1600 x 500 x 850	• FM050160	530	• FM150160	562	• FM250160	755	• FMP50160 PC	1.284
1800 x 500 x 850	• FM050180	585	• FM150180	624	• FM250180	835	• FMP50180 PC	1.388
2000 x 500 x 850	• FM050200	624	• FM150200	660	• FM250200	888	• FMP50200 PC	1.474
2200 x 500 x 850	• FM050220	797	• FM150220	834	• FM250220	1.081	-	-
2400 x 500 x 850	• FM050240	834	• FM150240	869	• FM250240	1.137	-	-

• PB - Puertas Batientes / PC - Puertas Correderas



• 24/48 HORAS EXPEDICIÓN • 3 DÍAS EXPEDICIÓN

# MESAS DE TRABAJO GAMA 550



## MESA CENTRAL

- Encimera y estante de acero inoxidable AISI 304 18/10 satinado con omegas de refuerzo.
- Frontal de 65 mm en punto redondo, totalmente soldado.
- En las mesas con marco de refuerzo existe la posibilidad de colocar el travesaño en posición central.
- Las mesas con puertas incluyen: plafones laterales, trasera y estante intermedio de acero inoxidable.
- Patas cuadradas de acero inoxidable de 40 x 40 mm para elevar la altura desde los 850 hasta los 920 mm.
- **Fácil montaje en 3 minutos.**
- **Los modelos con puertas se suministran montados.**
- **Posibilidad de envío montada:**  
 Hasta 1200 mm: MF001200 - 114 € PVP  
 Hasta 2000 mm: MF002000 - 152 € PVP  
 Hasta 2800 mm: MF002800 - 188 € PVP
- **Opción de cierre en puertas correderas: OPC00001 - 127 € PVP**

SISTEMA DE FUNCIÓN  
**DURBLOCK**  
MESAS DE TRABAJO

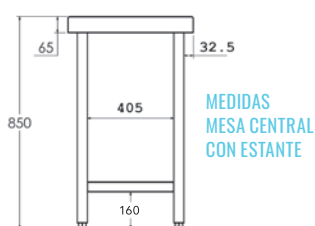

MEDIDAS MESA CENTRAL CON ESTANTE

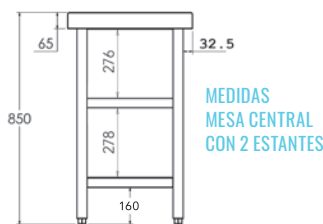

MEDIDAS MESA CENTRAL CON 2 ESTANTES

ENCIMERAS DE 1,5 MM DE ESPESOR PÁG. 83



## POSIBILIDAD DE CUSTOMIZAR EN LONGITUD

Indicar medida de longitud deseada, precio y código del modelo inmediatamente superior (\*)



Medidas totales (mm)	Mesa con marco de refuerzo	PVP (€)	Mesa con 1 estante	PVP (€)	Mesa con 2 estantes	PVP (€)	Mesa con puertas	PVP (€)
600 x 550 x 850	• FC055060	<b>424</b>	• FC155060	<b>461</b>	• FC255060	<b>565</b>	-	-
800 x 550 x 850	• FC055080	<b>460</b>	• FC155080	<b>494</b>	• FC255080	<b>614</b>	• FCP55080 PB	<b>802</b>
1000 x 550 x 850	• FC055100	<b>478</b>	• FC155100	<b>505</b>	• FC255100	<b>653</b>	• FCP55100 PC	<b>1.025</b>
1200 x 550 x 850	• FC055120	<b>490</b>	• FC155120	<b>524</b>	• FC255120	<b>681</b>	• FCP55120 PC	<b>1.103</b>
1400 x 550 x 850	• FC055140	<b>534</b>	• FC155140	<b>568</b>	• FC255140	<b>755</b>	• FCP55140 PC	<b>1.208</b>
1500 x 550 x 850	• FC055150	<b>571</b>	• FC155150	<b>609</b>	• FC255150	<b>813</b>	-	-
1600 x 550 x 850	• FC055160	<b>604</b>	• FC155160	<b>648</b>	• FC255160	<b>860</b>	• FCP55160 PC	<b>1.302</b>
1800 x 550 x 850	• FC055180	<b>641</b>	• FC155180	<b>688</b>	• FC255180	<b>926</b>	• FCP55180 PC	<b>1.406</b>
2000 x 550 x 850	• FC055200	<b>676</b>	• FC155200	<b>727</b>	• FC255200	<b>985</b>	• FCP55200 PC	<b>1.522</b>
2200 x 550 x 850	• FC055220	<b>843</b>	• FC155220	<b>884</b>	• FC255220	<b>1.149</b>	-	-
2400 x 550 x 850	• FC055240	<b>880</b>	• FC155240	<b>925</b>	• FC255240	<b>1.206</b>	-	-

· **PB** - Puertas Batientes / **PC** - Puertas Correderas





## MESA MURAL

- Encimera y estante de acero inoxidable AISI 304 18/10 satinado con omegas de refuerzo.
- Peto posterior de 105 mm y frontal de 65 mm en punto redondo sanitario, totalmente soldados.
- En las mesas con marco de refuerzo existe la posibilidad de colocar el travesaño en posición central.
- Las mesas con puertas incluyen: plafones laterales, trasera y estante intermedio de acero inoxidable.
- Patas cuadradas de acero inoxidable de 40 x 40 mm para elevar la altura desde los 850 hasta los 920 mm.
- **Fácil montaje en 3 minutos.**
- **Los modelos con puertas se suministran montados.**
- **Posibilidad de envío montada:**  
Hasta 1200 mm: MF001200 - 114 € PVP  
Hasta 2000 mm: MF002000 - 152 € PVP  
Hasta 2800 mm: MF002800 - 188 € PVP
- **Opción de cierre en puertas correderas: OPC00001 - 127 € PVP**

SISTEMA DE FIJACIÓN  
**DURBLOCK**  
MISAS DE TRABAJO



ENCIMERAS DE 1,5 MM DE ESPESOR PÁG. 83

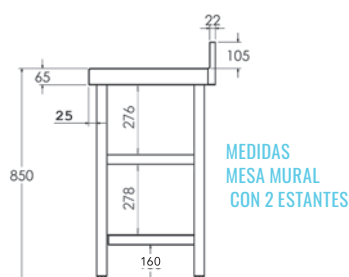
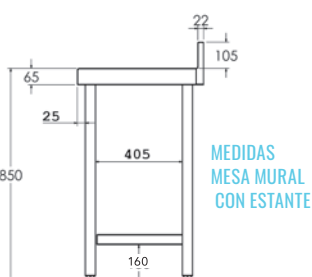

### POSIBILIDAD DE CUSTOMIZAR EN LONGITUD

Indicar medida de longitud deseada, precio y código del modelo inmediatamente superior (\*)



Medidas totales (mm)	Mesa con marco de refuerzo	PVP (€)	Mesa con estante	PVP (€)	Mesa con 2 estantes	PVP (€)	Mesa con puertas	PVP (€)
600 x 550 x 850	• FM055060	<b>433</b>	• FM155060	<b>472</b>	• FM255060	<b>575</b>	-	-
800 x 550 x 850	• FM055080	<b>468</b>	• FM155080	<b>501</b>	• FM255080	<b>624</b>	• FMP55080 PB	<b>809</b>
1000 x 550 x 850	• FM055100	<b>488</b>	• FM155100	<b>514</b>	• FM255100	<b>661</b>	• FMP55100 PC	<b>1.035</b>
1200 x 550 x 850	• FM055120	<b>501</b>	• FM155120	<b>534</b>	• FM255120	<b>692</b>	• FMP55120 PC	<b>1.113</b>
1400 x 550 x 850	• FM055140	<b>545</b>	• FM155140	<b>579</b>	• FM255140	<b>764</b>	• FMP55140 PC	<b>1.220</b>
1500 x 550 x 850	• FM055150	<b>581</b>	• FM155150	<b>622</b>	• FM255150	<b>825</b>	-	-
1600 x 550 x 850	• FM055160	<b>616</b>	• FM155160	<b>661</b>	• FM255160	<b>873</b>	• FMP55160 PC	<b>1.314</b>
1800 x 550 x 850	• FM055180	<b>655</b>	• FM155180	<b>701</b>	• FM255180	<b>938</b>	• FMP55180 PC	<b>1.420</b>
2000 x 550 x 850	• FM055200	<b>689</b>	• FM155200	<b>740</b>	• FM255200	<b>999</b>	• FMP55200 PC	<b>1.537</b>
2200 x 550 x 850	• FM055220	<b>862</b>	• FM155220	<b>903</b>	• FM255220	<b>1.168</b>	-	-
2400 x 550 x 850	• FM055240	<b>899</b>	• FM155240	<b>941</b>	• FM255240	<b>1.225</b>	-	-

· PB - Puertas Batientes / PC - Puertas Correderas



• 24/48HORAS EXPEDICIÓN • 3 DÍAS EXPEDICIÓN

# MESAS DE TRABAJO GAMA 600

## MESA CENTRAL

- Encimera y estante de acero inoxidable AISI 304 18/10 satinado con omegas de refuerzo.
- Frontal de 65 mm, totalmente soldado.
- En las mesas con marco de refuerzo existe la posibilidad de colocar el travesaño en posición central.
- Las mesas con puertas incluyen: plafones laterales, trasera y estante intermedio de acero inoxidable.
- Patas cuadradas de acero inoxidable de 40 x 40 mm para elevar la altura desde los 850 hasta los 920 mm.
- **Fácil montaje en 3 minutos.**
- **Los modelos con puertas se suministran montados.**
- **Posibilidad de envío montada:**  
 Hasta 1200 mm: MF001200 - 114 € PVP  
 Hasta 2000 mm: MF002000 - 152 € PVP  
 Hasta 2800 mm: MF002800 - 188 € PVP
- **Opción de cierre en puertas correderas: OPC00001 - 127 € PVP**

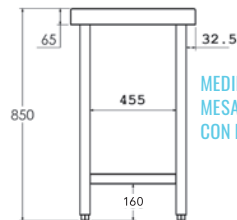

MEDIDAS MESA CENTRAL CON ESTANTE

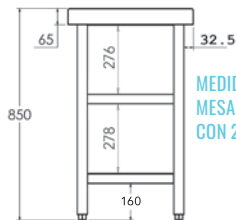

MEDIDAS MESA CENTRAL CON 2 ESTANTES

ENCIMERAS DE 1,5 MM DE ESPESOR PÁG. 83



### POSIBILIDAD DE CUSTOMIZAR EN LONGITUD

Indicar medida de longitud deseada, precio y código del modelo inmediatamente superior (\*)



Medidas totales (mm)	Mesa con marco de refuerzo	PVP (€)	Mesa con 1 estante	PVP (€)	Mesa con 2 estantes	PVP (€)	Mesa con puertas	PVP (€)	Mesa con puertas pasante	PVP (€)
600 x 600 x 850	• FC060060	<b>465</b>	• FC160060	<b>480</b>	• FC260060	<b>596</b>	-	-	-	-
700 x 600 x 850	• FC060070	<b>469</b>	• FC160070	<b>487</b>	• FC260070	<b>609</b>	-	-	-	-
800 x 600 x 850	• FC060080	<b>477</b>	• FC160080	<b>499</b>	• FC260080	<b>636</b>	• FCP60080 PB	<b>809</b>	-	-
900 x 600 x 850	• FC060090	<b>480</b>	• FC160090	<b>507</b>	• FC260090	<b>657</b>	-	-	-	-
1000 x 600 x 850	• FC060100	<b>486</b>	• FC160100	<b>514</b>	• FC260100	<b>676</b>	• FCP60100 PC	<b>1.039</b>	• FCPP6100	<b>1.227</b>
1100 x 600 x 850	• FC060110	<b>497</b>	• FC160110	<b>520</b>	• FC260110	<b>688</b>	-	-	-	-
1200 x 600 x 850	• FC060120	<b>507</b>	• FC160120	<b>528</b>	• FC260120	<b>705</b>	• FCP60120 PC	<b>1.134</b>	• FCPP6120	<b>1.338</b>
1300 x 600 x 850	• FC060130	<b>530</b>	• FC160130	<b>551</b>	• FC260130	<b>743</b>	-	-	-	-
1400 x 600 x 850	• FC060140	<b>547</b>	• FC160140	<b>581</b>	• FC260140	<b>791</b>	• FCP60140 PC	<b>1.243</b>	• FCPP6140	<b>1.446</b>
1500 x 600 x 850	• FC060150	<b>558</b>	• FC160150	<b>602</b>	• FC260150	<b>821</b>	-	-	-	-
1600 x 600 x 850	• FC060160	<b>582</b>	• FC160160	<b>613</b>	• FC260160	<b>843</b>	• FCP60160 PC	<b>1.356</b>	• FCPP6160	<b>1.565</b>
1700 x 600 x 850	• FC060170	<b>602</b>	• FC160170	<b>655</b>	• FC260170	<b>900</b>	-	-	-	-
1800 x 600 x 850	• FC060180	<b>644</b>	• FC160180	<b>714</b>	• FC260180	<b>979</b>	• FCP60180 PC	<b>1.482</b>	• FCPP6180	<b>1.701</b>
1900 x 600 x 850	• FC060190	<b>655</b>	• FC160190	<b>721</b>	• FC260190	<b>993</b>	-	-	-	-
2000 x 600 x 850	• FC060200	<b>680</b>	• FC160200	<b>725</b>	• FC260200	<b>1.001</b>	• FCP60200 PC	<b>1.571</b>	• FCPP6200	<b>1.798</b>
2200 x 600 x 850	• FC060220	<b>849</b>	• FC160220	<b>881</b>	• FC260220	<b>1.166</b>	• FCP60220 PC	<b>1.916</b>	• FCPP6220	<b>2.120</b>
2400 x 600 x 850	• FC060240	<b>863</b>	• FC160240	<b>905</b>	• FC260240	<b>1.215</b>	• FCP60240 PC	<b>2.005</b>	• FCPP6240	<b>2.178</b>
2600 x 600 x 850	• FC060260	<b>909</b>	• FC160260	<b>959</b>	• FC260260	<b>1.306</b>	• FCP60260 PC	<b>2.088</b>	• FCPP6260	<b>2.240</b>
2800 x 600 x 850	• FC060280	<b>960</b>	• FC160280	<b>1.006</b>	• FC260280	<b>1.392</b>	• FCP60280 PC	<b>2.169</b>	• FCPP6280	<b>2.304</b>

• PB - Puertas Batientes / PC - Puertas Correderas



## MESA MURAL

- Encimera y estante de acero inoxidable AISI 304 18/10 satinado con omegas de refuerzo.
- Peto posterior de 105 mm y frontal de 65 mm en punto redondo sanitario, totalmente soldados.
- En las mesas con marco de refuerzo existe la posibilidad de colocar el travesaño en posición central.
- Las mesas con puertas incluyen: plafones laterales, trasera y estante intermedio de acero inoxidable.
- Patas cuadradas de acero inoxidable de 40 x 40 mm para elevar la altura desde los 850 hasta los 920 mm.
- **Fácil montaje en 3 minutos.**
- **Los modelos con puertas se suministran montados.**
- **Posibilidad de envío montada:**  
Hasta 1200 mm: MF001200 - 114 € PVP  
Hasta 2000 mm: MF002000 - 152 € PVP  
Hasta 2800 mm: MF002800 - 188 € PVP
- **Opción de cierre en puertas correderas: OPC00001 - 127 € PVP**

SISTEMA DE FIJACIÓN  
**DURBLOCK**  
MESAS DE TRABAJO

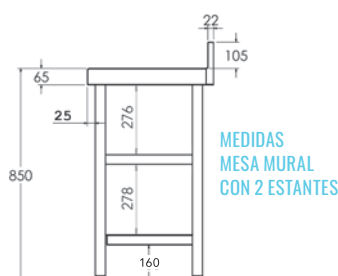
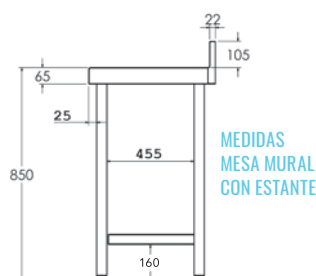

ENCIMERAS DE 1,5 MM DE ESPESOR PÁG. 83



### POSIBILIDAD DE CUSTOMIZAR EN LONGITUD

Indicar medida de longitud deseada, precio y código del modelo inmediatamente superior (\*)



Medidas totales (mm)	Mesa con marco de refuerzo	PVP (€)	Mesa con 1 estante	PVP (€)	Mesa con 2 estantes	PVP (€)	Mesa con puertas	PVP (€)
600 x 600 x 850	• FM061060	475	• FM161060	482	• FM260060	598	-	-
700 x 600 x 850	• FM061070	480	• FM161070	499	• FM260070	623	-	-
800 x 600 x 850	• FM060080	484	• FM160080	509	• FM260080	646	• FMP60080 PB	824
900 x 600 x 850	• FM060090	495	• FM160090	519	• FM260090	666	-	-
1000 x 600 x 850	• FM060100	501	• FM160100	523	• FM260100	682	• FMP60100 PC	1.056
1100 x 600 x 850	• FM060110	516	• FM160110	533	• FM260110	703	-	-
1200 x 600 x 850	• FM060120	523	• FM160120	544	• FM260120	722	• FMP60120 PC	1.149
1300 x 600 x 850	• FM060130	544	• FM160130	562	• FM260130	756	-	-
1400 x 600 x 850	• FM060140	564	• FM160140	589	• FM260140	800	• FMP60140 PC	1.262
1500 x 600 x 850	• FM060150	582	• FM160150	613	• FM260150	834	-	-
1600 x 600 x 850	• FM060160	597	• FM160160	627	• FM260160	858	• FMP60160 PC	1.374
1700 x 600 x 850	• FM060170	622	• FM160170	682	• FM260170	930	-	-
1800 x 600 x 850	• FM060180	666	• FM160180	726	• FM260180	993	• FMP60180 PC	1.505
1900 x 600 x 850	• FM060190	695	• FM160190	739	• FM260190	1.010	-	-
2000 x 600 x 850	• FM060200	703	• FM160200	758	• FM260200	1.035	• FMP60200 PC	1.596
2200 x 600 x 850	• FM060220	897	• FM160220	970	• FM260220	1.257	• FMP60220 PC	1.945
2400 x 600 x 850	• FM060240	918	• FM160240	993	• FM260240	1.302	• FMP60240 PC	2.037
2600 x 600 x 850	• FM060260	964	• FM160260	1.010	• FM260260	1.360	• FMP60260 PC	2.120
2800 x 600 x 850	• FM060280	1.010	• FM160280	1.058	• FM260280	1.444	• FMP60280 PC	2.202

• PB - Puertas Batientes / PC - Puertas Correderas



• 24/48 HORAS EXPEDICIÓN • 3 DÍAS EXPEDICIÓN

# MESAS DE TRABAJO GAMA 700

## MESA CENTRAL

- Encimera y estante de acero inoxidable AISI 304 18/10 satinado con omegas de refuerzo.
- Frontal de 65 mm en punto redondo, totalmente soldado.
- En las mesas con marco de refuerzo existe la posibilidad de colocar el travesaño en posición central.
- Las mesas con puertas incluyen: plafones laterales, trasera y estante intermedio de acero inoxidable.
- Patas cuadradas de acero inoxidable de 40 x 40 mm para elevar la altura desde los 850 hasta los 920 mm.
- **Fácil montaje en 3 minutos.**
- **Los modelos con puertas se suministran montados.**
- **Posibilidad de envío montada:**  
**Hasta 1200 mm: MF001200 - 114 € PVP**  
**Hasta 2000 mm: MF002000 - 152 € PVP**  
**Hasta 2800 mm: MF002800 - 188 € PVP**
- **Opción de cierre en puertas correderas: OPC00001 - 127 € PVP**

SISTEMA DE FIJACIÓN  
**DURBLOCK**  
MESAS DE TRABAJO

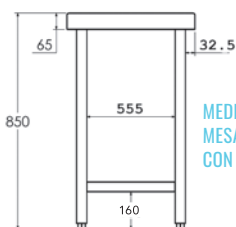

MEDIDAS MESA CENTRAL CON ESTANTE

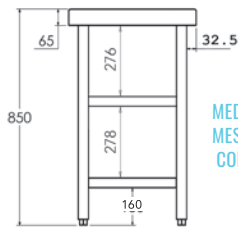

MEDIDAS MESA CENTRAL CON 2 ESTANTES

ENCIMERAS DE 1,5 MM DE ESPESOR PÁG. 83



### POSIBILIDAD DE CUSTOMIZAR EN LONGITUD

Indicar medida de longitud deseada, precio y código del modelo inmediatamente superior (\*)



Medidas totales (mm)	Mesa con marco de refuerzo	PVP (€)	Mesa con 1 estante	PVP (€)	Mesa con 2 estantes	PVP (€)	Mesa con puertas	PVP (€)	Mesa con puertas pasante	PVP (€)
600 x 700 x 850	FC070060	460	FC170060	480	FC270060	601	-	-	-	-
700 x 700 x 850	FC070070	465	FC170070	495	FC270070	628	-	-	-	-
800 x 700 x 850	FC070080	477	FC170080	513	FC270080	666	FCP70080 PB	839	-	-
900 x 700 x 850	FC070090	488	FC170090	523	FC270090	682	-	-	-	-
1000 x 700 x 850	FC070100	508	FC170100	544	FC270100	713	FCP70100 PC	1.077	FCPP7100	1.270
1100 x 700 x 850	FC070110	520	FC170110	548	FC270110	733	-	-	-	-
1200 x 700 x 850	FC070120	524	FC170120	560	FC270120	763	FCP70120 PC	1.175	FCPP7120	1.385
1300 x 700 x 850	FC070130	560	FC170130	600	FC270130	814	-	-	-	-
1400 x 700 x 850	FC070140	596	FC170140	649	FC270140	876	FCP70140 PC	1.286	FCPP7140	1.498
1500 x 700 x 850	FC070150	604	FC170150	661	FC270150	902	-	-	-	-
1600 x 700 x 850	FC070160	613	FC170160	673	FC270160	942	FCP70160 PC	1.402	FCPP7160	1.621
1700 x 700 x 850	FC070170	645	FC170170	725	FC270170	1.005	-	-	-	-
1800 x 700 x 850	FC070180	687	FC170180	778	FC270180	1.066	FCP70180 PC	1.534	FCPP7180	1.761
1900 x 700 x 850	FC070190	715	FC170190	800	FC270190	1.091	-	-	-	-
2000 x 700 x 850	FC070200	749	FC170200	813	FC270200	1.112	FCP70200 PC	1.626	FCPP7200	1.861
2200 x 700 x 850	FC070220	868	FC170220	918	FC270220	1.223	FCP70220 PC	1.984	FCPP7220	2.195
2400 x 700 x 850	FC070240	940	FC170240	954	FC270240	1.270	FCP70240 PC	2.076	FCPP7240	2.255
2600 x 700 x 850	FC070260	994	FC170260	1.045	FC270260	1.409	FCP70260 PC	2.162	FCPP7260	2.318
2800 x 700 x 850	FC070280	1.045	FC170280	1.099	FC270280	1.500	FCP70280 PC	2.245	FCPP7280	2.386

· **PB** - Puertas Batientes / **PC** - Puertas Correderas



## MESA MURAL

- Encimera y estante de acero inoxidable AISI 304 18/10 satinado con omegas de refuerzo.
- Peto posterior de 105 mm y frontal de 65 mm en punto redondo sanitario, totalmente soldados.
- En las mesas con marco de refuerzo existe la posibilidad de colocar el travesaño en posición central.
- Las mesas con puertas incluyen: plafones laterales, trasera y estante intermedio de acero inoxidable.
- Patas cuadradas de acero inoxidable de 40 x 40 mm para elevar la altura desde los 850 hasta los 920 mm.
- **Fácil montaje en 3 minutos.**
- **Los modelos con puertas se suministran montados.**
- **Posibilidad de envío montada:**  
Hasta 1200 mm: MF001200 - 114 € PVP  
Hasta 2000 mm: MF002000 - 152 € PVP  
Hasta 2800 mm: MF002800 - 188 € PVP
- **Opción de cierre en puertas correderas: OPC00001 - 127 € PVP**

SISTEMA DE FUNDICIÓN  
**DURBLOCK**  
MESAS DE TRABAJO

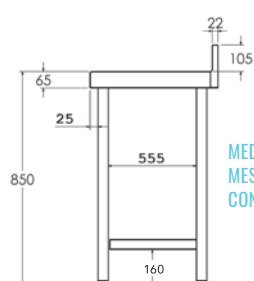

MEDIDAS  
MESA MURAL  
CON ESTANTE

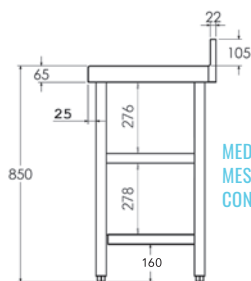

MEDIDAS  
MESA MURAL  
CON 2 ESTANTES

ENCIMERAS DE 1,5 MM DE ESPESOR PÁG. 83



### POSIBILIDAD DE CUSTOMIZAR EN LONGITUD

Indicar medida de longitud deseada, precio y código del modelo inmediatamente superior (\*)



Medidas totales (mm)	Mesa con marco de refuerzo	PVP (€)	Mesa con 1 estante	PVP (€)	Mesa con 2 estantes	PVP (€)	Mesa con puertas	PVP (€)
600 x 700 x 850	• FM070060	479	• FM170060	490	• FM270060	609	-	-
700 x 700 x 850	• FM071070	480	• FM170070	511	• FM270070	645	-	-
800 x 700 x 850	• FM070080	489	• FM170080	526	• FM270080	678	• FMP70080 PB	851
900 x 700 x 850	• FM070090	512	• FM170090	544	• FM270090	704	-	-
1000 x 700 x 850	• FM070100	539	• FM170100	565	• FM270100	737	• FMP70100 PC	1.093
1100 x 700 x 850	• FM070110	555	• FM170110	580	• FM270110	761	-	-
1200 x 700 x 850	• FM070120	573	• FM170120	596	• FM270120	798	• FMP70120 PC	1.190
1300 x 700 x 850	• FM070130	596	• FM170130	627	• FM270130	842	-	-
1400 x 700 x 850	• FM070140	628	• FM170140	660	• FM270140	886	• FMP70140 PC	1.305
1500 x 700 x 850	• FM070150	645	• FM170150	698	• FM270150	937	-	-
1600 x 700 x 850	• FM070160	655	• FM170160	704	• FM270160	975	• FMP70160 PC	1.422
1700 x 700 x 850	• FM070170	659	• FM170170	749	• FM270170	1.031	-	-
1800 x 700 x 850	• FM070180	712	• FM170180	794	• FM270180	1.084	• FMP70180 PC	1.557
1900 x 700 x 850	• FM070190	766	• FM170190	829	• FM270190	1.122	-	-
2000 x 700 x 850	• FM070200	808	• FM170200	866	• FM270200	1.166	• FMP70200 PC	1.651
2200 x 700 x 850	• FM070220	891	• FM170220	973	• FM270220	1.278	• FMP70220 PC	2.014
2400 x 700 x 850	• FM070240	915	• FM170240	993	• FM270240	1.310	• FMP70240 PC	2.108
2600 x 700 x 850	• FM070260	966	• FM170260	1.019	• FM270260	1.382	• FMP70260 PC	2.195
2800 x 700 x 850	• FM070280	1.019	• FM170280	1.070	• FM270280	1.473	• FMP70280 PC	2.279

• PB - Puertas Batientes / PC - Puertas Correderas



• 24/48 HORAS EXPEDICIÓN • 3 DÍAS EXPEDICIÓN

# MESAS DE TRABAJO GAMA 800

## MESA CENTRAL

- Encimera y estante de acero inoxidable AISI 304 18/10 satinado con omegas de refuerzo.
- Frontal de 65 mm en punto redondo, totalmente soldado.
- En las mesas con marco de refuerzo existe la posibilidad de colocar el travesaño en posición central.
- Las mesas con puertas incluyen: plafones laterales, trasera y estante intermedio de acero inoxidable.
- Patas cuadradas de acero inoxidable de 40 x 40 mm para elevar la altura desde los 850 hasta los 920 mm.
- **Fácil montaje en 3 minutos.**
- **Los modelos con puertas se suministran montados.**
- **Posibilidad de envío montada:**  
 Hasta 1200 mm: MF001200 - 114 € PVP  
 Hasta 2000 mm: MF002000 - 152 € PVP  
 Hasta 2800 mm: MF002800 - 188 € PVP
- **Opción de cierre en puertas correderas: OPC00001 - 127 € PVP**

SISTEMA DE FIJACIÓN  
**DURBLOCK**  
MESAS DE TRABAJO

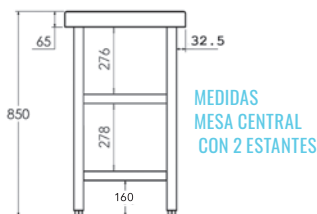
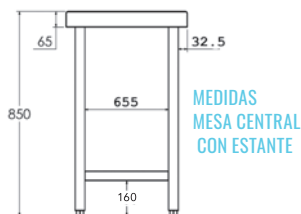

ENCIMERAS DE 1,5 MM DE ESPESOR PÁG. 83



### POSIBILIDAD DE CUSTOMIZAR EN LONGITUD

Indicar medida de longitud deseada, precio y código del modelo inmediatamente superior (•)



Medidas totales (mm)	Mesa con marco de refuerzo	PVP (€)	Mesa con 1 estante	PVP (€)	Mesa con 2 estantes	PVP (€)	Mesa con puertas	PVP (€)	Mesa con puertas pasante	PVP (€)
600 x 800 x 850	• FC080060	558	• FC180060	586	• FC280060	746	-	-	-	-
700 x 800 x 850	• FC080070	574	• FC180070	601	• FC280070	770	-	-	-	-
800 x 800 x 850	• FC080080	588	• FC180080	621	• FC280080	796	• FCP80080 PB	915	-	-
900 x 800 x 850	• FC080090	605	• FC180090	633	• FC280090	814	-	-	-	-
1000 x 800 x 850	• FC080100	625	• FC180100	659	• FC280100	842	• FCP80100 PC	1.155	• FCPP8100	1.368
1100 x 800 x 850	• FC080110	632	• FC180110	665	• FC280110	872	-	-	-	-
1200 x 800 x 850	• FC080120	638	• FC180120	673	• FC280120	902	• FCP80120 PC	1.262	• FCPP8120	1.485
1300 x 800 x 850	• FC080130	698	• FC180130	734	• FC280130	966	-	-	-	-
1400 x 800 x 850	• FC080140	756	• FC180140	793	• FC280140	1.035	• FCP80140 PC	1.386	• FCPP8140	1.618
1500 x 800 x 850	• FC080150	762	• FC180150	800	• FC280150	1.057	-	-	-	-
1600 x 800 x 850	• FC080160	773	• FC180160	805	• FC280160	1.089	• FCP80160 PC	1.510	• FCPP8160	1.747
1700 x 800 x 850	• FC080170	829	• FC180170	877	• FC280170	1.176	-	-	-	-
1800 x 800 x 850	• FC080180	895	• FC180180	943	• FC280180	1.257	• FCP80180 PC	1.622	• FCPP8180	1.839
1900 x 800 x 850	• FC080190	909	• FC180190	959	• FC280190	1.279	-	-	-	-
2000 x 800 x 850	• FC080200	925	• FC180200	973	• FC280200	1.290	• FCP80200 PC	1.762	• FCPP8200	1.915
2200 x 800 x 850	• FC080220	1.097	• FC180220	1.146	• FC280220	1.492	• FCP80220 PC	2.124	• FCPP8220	2.325
2400 x 800 x 850	• FC080240	1.156	• FC180240	1.213	• FC280240	1.572	• FCP80240 PC	2.226	• FCPP8240	2.435
2600 x 800 x 850	• FC080260	1.210	• FC180260	1.265	• FC280260	1.639	• FCP80260 PC	2.318	• FCPP8260	2.536
2800 x 800 x 850	• FC080280	1.267	• FC180280	1.329	• FC280280	1.739	• FCP80280 PC	2.403	• FCPP8280	2.608

• PB - Puertas Batientes / PC - Puertas Correderas



## MESA MURAL

- Encimera y estante de acero inoxidable AISI 304 18/10 satinado con omegas de refuerzo.
- Peto posterior de 105 mm y frontal de 65 mm en punto redondo sanitario, totalmente soldados.
- En las mesas con marco de refuerzo existe la posibilidad de colocar el travesaño en posición central.
- Las mesas con puertas incluyen: plafones laterales, trasera y estante intermedio de acero inoxidable.
- Patas cuadradas de acero inoxidable de 40 x 40 mm para elevar la altura desde los 850 hasta los 920 mm.
- **Fácil montaje en 3 minutos.**
- **Los modelos con puertas se suministran montados.**
- **Posibilidad de envío montada:**  
Hasta 1200 mm: MF001200 - 114 € PVP  
Hasta 2000 mm: MF002000 - 152 € PVP  
Hasta 2800 mm: MF002800 - 188 € PVP
- **Opción de cierre en puertas correderas: OPC00001 - 127 € PVP**

SISTEMA DE FIJACIÓN  
**DURBLOCK**  
MESAS DE TRABAJO

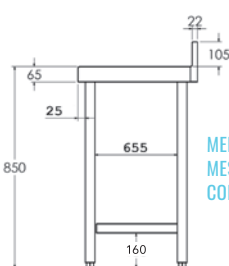

MEDIDAS  
MESA MURAL  
CON ESTANTE

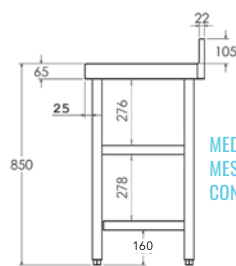

MEDIDAS  
MESA MURAL  
CON 2 ESTANTES

ENCIMERAS DE 1,5 MM DE ESPESOR PÁG. 83



### POSIBILIDAD DE CUSTOMIZAR EN LONGITUD

Indicar medida de longitud deseada, precio y código del modelo inmediatamente superior (\*)



Medidas totales (mm)	Mesa con marco de refuerzo	PVP (€)	Mesa con 1 estante	PVP (€)	Mesa con 2 estantes	PVP (€)	Mesa con puertas	PVP (€)
600 x 800 x 850	• FM080060	579	• FM181060	608	• FM280060	768	-	-
700 x 800 x 850	• FM080070	597	• FM181070	625	• FM280070	793	-	-
800 x 800 x 850	• FM080080	610	• FM180080	645	• FM280080	821	• FMP80080 PB	925
900 x 800 x 850	• FM080090	630	• FM180090	658	• FM280090	838	-	-
1000 x 800 x 850	• FM080100	653	• FM180100	673	• FM280100	858	• FMP80100 PC	1.165
1100 x 800 x 850	• FM080110	658	• FM180110	692	• FM280110	899	-	-
1200 x 800 x 850	• FM080120	678	• FM180120	725	• FM280120	954	• FMP80120 PC	1.276
1300 x 800 x 850	• FM080130	725	• FM180130	762	• FM280130	998	-	-
1400 x 800 x 850	• FM080140	773	• FM180140	800	• FM280140	1.042	• FMP80140 PC	1.399
1500 x 800 x 850	• FM080150	793	• FM180150	832	• FM280150	1.089	-	-
1600 x 800 x 850	• FM080160	803	• FM180160	838	• FM280160	1.121	• FMP80160 PC	1.526
1700 x 800 x 850	• FM080170	862	• FM180170	869	• FM280170	1.167	-	-
1800 x 800 x 850	• FM080180	919	• FM180180	942	• FM280180	1.256	• FMP80180 PC	1.639
1900 x 800 x 850	• FM080190	947	• FM180190	998	• FM280190	1.316	-	-
2000 x 800 x 850	• FM080200	961	• FM180200	1.010	• FM280200	1.341	• FMP80200 PC	1.780
2200 x 800 x 850	• FM080220	1.140	• FM180220	1.194	• FM280220	1.539	• FMP80220 PC	2.145
2400 x 800 x 850	• FM080240	1.201	• FM180240	1.262	• FM280240	1.622	• FMP80240 PC	2.247
2600 x 800 x 850	• FM080260	1.260	• FM180260	1.314	• FM280260	1.689	• FMP80260 PC	2.340
2800 x 800 x 850	• FM080280	1.318	• FM180280	1.381	• FM280280	1.792	• FMP80280 PC	2.427

• PB - Puertas Batientes / PC - Puertas Correderas



• 24/48 HORAS EXPEDICIÓN • 3 DÍAS EXPEDICIÓN

# MESAS DE TRABAJO GAMA 900

## MESA CENTRAL

- Encimera y estante de acero inoxidable AISI 304 18/10 satinado con omegas de refuerzo.
- Frontal de 65 mm en punto redondo, totalmente soldado.
- En las mesas con marco de refuerzo existe la posibilidad de colocar el travesaño en posición central.
- Las mesas con puertas incluyen: plafones laterales, trasera y estante intermedio de acero inoxidable.
- Patas cuadradas de acero inoxidable de 40 x 40 mm para elevar la altura desde los 850 hasta los 920 mm.
- **Fácil montaje en 3 minutos.**
- **Los modelos con puertas se suministran montados.**
- **Posibilidad de envío montada:**  
 Hasta 1200 mm: MF001200 - 114 € PVP  
 Hasta 2000 mm: MF002000 - 152 € PVP  
 Hasta 2800 mm: MF002800 - 188 € PVP
- **Opción de cierre en puertas correderas: OPC00001 - 127 € PVP**

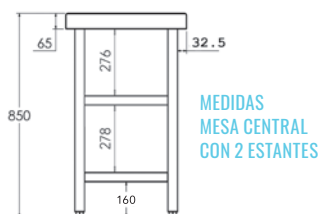
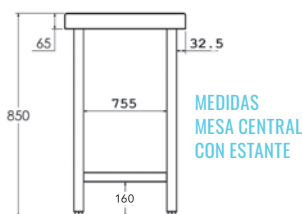

ENCIMERAS DE 1,5 MM DE ESPESOR PÁG. 83



### POSIBILIDAD DE CUSTOMIZAR EN LONGITUD

Indicar medida de longitud deseada, precio y código del modelo inmediatamente superior (\*)



Medidas totales (mm)	Mesa con marco de refuerzo	PVP (€)	Mesa con 1 estante	PVP (€)	Mesa con 2 estantes	PVP (€)	Mesa con puertas	PVP (€)	Mesa con puertas pasante	PVP (€)
600 x 900 x 850	• FC090060	<b>637</b>	• FC190060	<b>670</b>	• FC290060	<b>849</b>	-	-	-	-
700 x 900 x 850	• FC090070	<b>659</b>	• FC190070	<b>690</b>	• FC290070	<b>879</b>	-	-	-	-
800 x 900 x 850	• FC090080	<b>680</b>	• FC190080	<b>707</b>	• FC290080	<b>905</b>	• FCP90080 PB	<b>998</b>	-	-
900 x 900 x 850	• FC090090	<b>701</b>	• FC190090	<b>735</b>	• FC290090	<b>936</b>	-	-	-	-
1000 x 900 x 850	• FC090100	<b>722</b>	• FC190100	<b>760</b>	• FC290100	<b>965</b>	• FCP90100 PC	<b>1.258</b>	• FCPP9100	<b>1.478</b>
1100 x 900 x 850	• FC090110	<b>729</b>	• FC190110	<b>764</b>	• FC290110	<b>996</b>	-	-	-	-
1200 x 900 x 850	• FC090120	<b>737</b>	• FC190120	<b>773</b>	• FC290120	<b>1.028</b>	• FCP90120 PC	<b>1.376</b>	• FCPP9120	<b>1.603</b>
1300 x 900 x 850	• FC090130	<b>781</b>	• FC190130	<b>824</b>	• FC290130	<b>1.086</b>	-	-	-	-
1400 x 900 x 850	• FC090140	<b>827</b>	• FC190140	<b>906</b>	• FC290140	<b>1.178</b>	• FCP90140 PC	<b>1.510</b>	• FCPP9140	<b>1.745</b>
1500 x 900 x 850	• FC090150	<b>875</b>	• FC190150	<b>923</b>	• FC290150	<b>1.210</b>	-	-	-	-
1600 x 900 x 850	• FC090160	<b>882</b>	• FC190160	<b>941</b>	• FC290160	<b>1.260</b>	• FCP90160 PC	<b>1.645</b>	• FCPP9160	<b>1.889</b>
1700 x 900 x 850	• FC090170	<b>934</b>	• FC190170	<b>975</b>	• FC290170	<b>1.307</b>	-	-	-	-
1800 x 900 x 850	• FC090180	<b>993</b>	• FC190180	<b>1.033</b>	• FC290180	<b>1.381</b>	• FCP90180 PC	<b>1.768</b>	• FCPP9180	<b>1.986</b>
1900 x 900 x 850	• FC090190	<b>1.027</b>	• FC190190	<b>1.066</b>	• FC290190	<b>1.427</b>	-	-	-	-
2000 x 900 x 850	• FC090200	<b>1.064</b>	• FC190200	<b>1.121</b>	• FC290200	<b>1.489</b>	• FCP90200 PC	<b>1.920</b>	• FCPP9200	<b>2.067</b>
2200 x 900 x 850	• FC090220	<b>1.245</b>	• FC190220	<b>1.285</b>	• FC290220	<b>1.669</b>	• FCP90220 PC	<b>2.315</b>	• FCPP9220	<b>2.509</b>
2400 x 900 x 850	• FC090240	<b>1.299</b>	• FC190240	<b>1.339</b>	• FC290240	<b>1.737</b>	• FCP90240 PC	<b>2.426</b>	• FCPP9240	<b>2.629</b>
2600 x 900 x 850	• FC090260	<b>1.354</b>	• FC190260	<b>1.394</b>	• FC290260	<b>1.832</b>	• FCP90260 PC	<b>2.527</b>	• FCPP9260	<b>2.737</b>
2800 x 900 x 850	• FC090280	<b>1.410</b>	• FC190280	<b>1.454</b>	• FC290280	<b>1.929</b>	• FCP90280 PC	<b>2.621</b>	• FCPP9280	<b>2.819</b>

• PB - Puertas Batientes / PC - Puertas Correderas



## MESA MURAL

- Encimera y estante de acero inoxidable AISI 304 18/10 satinado con omegas de refuerzo.
- Peto posterior de 105 mm y frontal de 65 mm en punto redondo sanitario, totalmente soldados.
- En las mesas con marco de refuerzo existe la posibilidad de colocar el travesaño en posición central.
- Las mesas con puertas incluyen: plafones laterales, trasera y estante intermedio de acero inoxidable.
- Patas cuadradas de acero inoxidable de 40 x 40 mm para elevar la altura desde los 850 hasta los 920 mm.
- **Fácil montaje en 3 minutos.**
- **Los modelos con puertas se suministran montados.**
- **Posibilidad de envío montada:**  
**Hasta 1200 mm: MF001200 - 114 € PVP**  
**Hasta 2000 mm: MF002000 - 152 € PVP**  
**Hasta 2800 mm: MF002800 - 188 € PVP**
- **Opción de cierre en puertas correderas: OPC00001 - 127 € PVP**

SISTEMA DE FIJACIÓN  
**DURBLOCK**  
MESAS DE TRABAJO

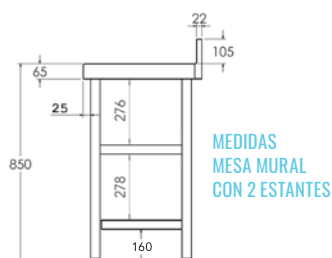
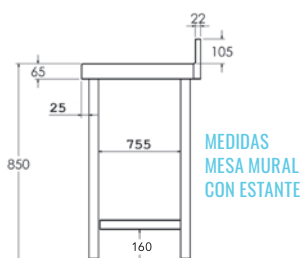

ENCIMERAS DE 1,5 MM DE ESPESOR PÁG. 83



### POSIBILIDAD DE CUSTOMIZAR EN LONGITUD

Indicar medida de longitud deseada, precio y código del modelo inmediatamente superior (\*)



Medidas totales (mm)	Mesa con marco de refuerzo	PVP (€)	Mesa con 1 estante	PVP (€)	Mesa con 2 estantes	PVP (€)	Mesa con puertas	PVP (€)
600 x 900 x 850	• FM090060	<b>602</b>	• FM190060	<b>633</b>	• FM290060	<b>813</b>	-	-
700 x 900 x 850	• FM090070	<b>621</b>	• FM190070	<b>653</b>	• FM290070	<b>839</b>	-	-
800 x 900 x 850	• FM090080	<b>635</b>	• FM190080	<b>670</b>	• FM290080	<b>865</b>	• FMP90080 PB	<b>1.007</b>
900 x 900 x 850	• FM090090	<b>657</b>	• FM190090	<b>684</b>	• FM290090	<b>885</b>	-	-
1000 x 900 x 850	• FM090100	<b>677</b>	• FM190100	<b>700</b>	• FM290100	<b>906</b>	• FMP90100 PC	<b>1.269</b>
1100 x 900 x 850	• FM090110	<b>684</b>	• FM190110	<b>721</b>	• FM290110	<b>951</b>	-	-
1200 x 900 x 850	• FM090120	<b>704</b>	• FM190120	<b>756</b>	• FM290120	<b>1.009</b>	• FMP90120 PC	<b>1.390</b>
1300 x 900 x 850	• FM090130	<b>756</b>	• FM190130	<b>793</b>	• FM290130	<b>1.056</b>	-	-
1400 x 900 x 850	• FM090140	<b>803</b>	• FM190140	<b>832</b>	• FM290140	<b>1.103</b>	• FMP90140 PC	<b>1.526</b>
1500 x 900 x 850	• FM090150	<b>826</b>	• FM190150	<b>864</b>	• FM290150	<b>1.155</b>	-	-
1600 x 900 x 850	• FM090160	<b>836</b>	• FM190160	<b>872</b>	• FM290160	<b>1.189</b>	• FMP90160 PC	<b>1.663</b>
1700 x 900 x 850	• FM090170	<b>898</b>	• FM190170	<b>905</b>	• FM290170	<b>1.237</b>	-	-
1800 x 900 x 850	• FM090180	<b>956</b>	• FM190180	<b>979</b>	• FM290180	<b>1.329</b>	• FMP90180 PC	<b>1.787</b>
1900 x 900 x 850	• FM090190	<b>986</b>	• FM190190	<b>1.036</b>	• FM290190	<b>1.395</b>	-	-
2000 x 900 x 850	• FM090200	<b>1.000</b>	• FM190200	<b>1.053</b>	• FM290200	<b>1.421</b>	• FMP90200 PC	<b>1.940</b>
2200 x 900 x 850	• FM090220	<b>1.187</b>	• FM190220	<b>1.242</b>	• FM290220	<b>1.625</b>	• FMP90220 PC	<b>2.338</b>
2400 x 900 x 850	• FM090240	<b>1.247</b>	• FM190240	<b>1.311</b>	• FM290240	<b>1.710</b>	• FMP90240 PC	<b>2.451</b>
2600 x 900 x 850	• FM090260	<b>1.308</b>	• FM190260	<b>1.367</b>	• FM290260	<b>1.805</b>	• FMP90260 PC	<b>2.552</b>
2800 x 900 x 850	• FM090280	<b>1.370</b>	• FM190280	<b>1.437</b>	• FM290280	<b>1.912</b>	• FMP90280 PC	<b>2.645</b>

• PB - Puertas Batientes / PC - Puertas Correderas



• 24/48 HORAS EXPEDICIÓN • 3 DÍAS EXPEDICIÓN

# MESAS DE TRABAJO CON PUERTAS Y CAJONES GAMA 600/700

## MESA CENTRAL

- Fabricada en acero inoxidable AISI 304 18/10.
- Encimera y estante con omegas de refuerzo.
- Frontal de 65 mm en punto redondo, totalmente soldado.
- Estante con soportes de gran robustez.
- Patas cuadradas de acero inoxidable de 40 x 40 mm para elevar la altura desde los 850 hasta los 920 mm.
- Puertas correderas con deslizamiento de gran suavidad, sin guías inferiores para facilitar la limpieza.
- Módulo con 3 cajones incluido.
- Medida útil del cajón 290 x 435 x 109 mm.
- **Se suministra montada.**
- **Opción de cierre en puertas OPC00001 - 127 € PVP**

MEDIDAS MESA CENTRAL CON PUERTAS Y CAJONES

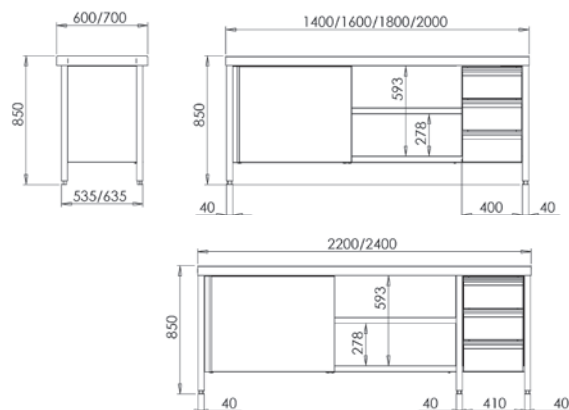

### POSIBILIDAD DE CUSTOMIZAR EN LONGITUD

Indicar medida de longitud deseada, precio y código del modelo inmediatamente superior (\*)

## ENCIMERAS DE 1,5 MM DE ESPESOR PÁG. 83

SISTEMA DE FIJACIÓN  
**DURBLOCK**  
MESAS DE TRABAJO



### GAMA 600

Medidas totales (mm)	Puertas correderas y cajones derecha PVP (€)	Puertas correderas y cajones izquierda PVP (€)
1400 x 600 x 850	• FCPBD614 <b>2.032</b>	• FCPBI614 <b>2.032</b>
1600 x 600 x 850	• FCPBD616 <b>2.138</b>	• FCPBI616 <b>2.138</b>
1800 x 600 x 850	• FCPBD618 <b>2.229</b>	• FCPBI618 <b>2.229</b>
2000 x 600 x 850	• FCPBD620 <b>2.344</b>	• FCPBI620 <b>2.344</b>
2200 x 600 x 850	• FCPBD622 <b>2.490</b>	• FCPBI622 <b>2.490</b>
2400 x 600 x 850	• FCPBD624 <b>2.640</b>	• FCPBI624 <b>2.640</b>

### GAMA 700

Medidas totales (mm)	Puertas correderas y cajones derecha PVP (€)	Puertas correderas y cajones izquierda PVP (€)
1400 x 700 x 850	• FCPBD714 <b>2.076</b>	• FCPBI714 <b>2.076</b>
1600 x 700 x 850	• FCPBD716 <b>2.246</b>	• FCPBI716 <b>2.246</b>
1800 x 700 x 850	• FCPBD718 <b>2.357</b>	• FCPBI718 <b>2.357</b>
2000 x 700 x 850	• FCPBD720 <b>2.452</b>	• FCPBI720 <b>2.452</b>
2200 x 700 x 850	• FCPBD722 <b>2.608</b>	• FCPBI722 <b>2.608</b>
2400 x 700 x 850	• FCPBD724 <b>2.762</b>	• FCPBI724 <b>2.762</b>



## MESA MURAL

- Fabricada en acero inoxidable AISI 304 18/10.
- Encimera y estante con omegas de refuerzo.
- Peto posterior de 105 mm y frontal de 65 mm en punto redondo sanitario, totalmente soldados.
- Estante con soportes de gran robustez.
- Patas cuadradas de acero inoxidable de 40 x 40 mm para elevar la altura desde los 850 hasta los 920 mm.
- Puertas correderas con deslizamiento de gran suavidad, sin guías inferiores para facilitar la limpieza.
- Módulo con 3 cajones incluido.
- Medida útil del cajón 290 x 435 x 109 mm.
- **Se suministra montada.**
- **Opción de cierre en puertas OPC00001 - 127 € PVP**

### MEDIDAS MESA MURAL CON PUERTAS Y CAJONES



### POSIBILIDAD DE CUSTOMIZAR EN LONGITUD

Indicar medida de longitud deseada, precio y código del modelo inmediatamente superior (\*)

## ENCIMERAS DE 1,5 MM DE ESPESOR PÁG. 83

SISTEMA DE FIJACIÓN  
**DURBLOCK**  
MESAS DE TRABAJO



### GAMA 600

Medidas totales (mm)	Puertas correderas y cajones derecha PVP (€)	Puertas correderas y cajones izquierda PVP (€)
1400 x 600 x 850	• FMPBD614 <b>2.043</b>	• FMPBI614 <b>2.043</b>
1600 x 600 x 850	• FMPBD616 <b>2.149</b>	• FMPBI616 <b>2.149</b>
1800 x 600 x 850	• FMPBD618 <b>2.243</b>	• FMPBI618 <b>2.243</b>
2000 x 600 x 850	• FMPBD620 <b>2.361</b>	• FMPBI620 <b>2.361</b>
2200 x 600 x 850	• FMPBD622 <b>2.497</b>	• FMPBI622 <b>2.497</b>
2400 x 600 x 850	• FMPBD624 <b>2.657</b>	• FMPBI624 <b>2.657</b>

### GAMA 700

Medidas totales (mm)	Puertas correderas y cajones derecha PVP (€)	Puertas correderas y cajones izquierda PVP (€)
1400 x 700 x 850	• FMPBD714 <b>2.089</b>	• FMPBI714 <b>2.089</b>
1600 x 700 x 850	• FMPBD716 <b>2.257</b>	• FMPBI716 <b>2.257</b>
1800 x 700 x 850	• FMPBD718 <b>2.371</b>	• FMPBI718 <b>2.371</b>
2000 x 700 x 850	• FMPBD720 <b>2.468</b>	• FMPBI720 <b>2.468</b>
2200 x 700 x 850	• FMPBD722 <b>2.619</b>	• FMPBI722 <b>2.619</b>
2400 x 700 x 850	• FMPBD724 <b>2.778</b>	• FMPBI724 <b>2.778</b>



• 24/48 HORAS EXPEDICIÓN • 3 DÍAS EXPEDICIÓN

# MESAS DE TRABAJO CON CUBETA GAMA 600/700



## MESA MURAL CON CUBETA Y MARCO DE REFUERZO

- Fabricada con encimera de acero inoxidable AISI 304 18/10.
- Provista de omegas de refuerzo para una mayor robustez.
- Peto posterior de 105 mm y frontal de 65 mm en punto redondo sanitario, totalmente soldados.
- Cubeta soldada de 500 x 400 x 250 mm.
- Patas cuadradas de acero inoxidable de 40 x 40 mm para elevar la altura desde los 850 hasta los 920 mm.
- **Fácil montaje en 3 minutos.**
- **Posibilidad de envío montada:**  
Hasta 1200 mm: MF001200 - 114 € PVP  
Hasta 2000 mm: MF002000 - 152 € PVP  
Hasta 2800 mm: MF002800 - 188 € PVP

SISTEMA DE FIJACIÓN  
**DURBLOCK**  
MESAS DE TRABAJO



PRODUCTOS RELACIONADOS

**GRIFERÍA** pág. 42



## POSIBILIDAD DE CUSTOMIZAR EN LONGITUD

Indicar medida de longitud deseada, precio y código del modelo inmediatamente superior (\*)



### GAMA 600

Medidas totales (mm)	Cubeta derecha PVP (€)	Cubeta izquierda PVP (€)	Cubeta central PVP (€)
1000 x 600 x 850	● FCDR6010 <b>670</b>	● FCIR6010 <b>670</b>	-
1200 x 600 x 850	● FCDR6012 <b>704</b>	● FCIR6012 <b>704</b>	-
1400 x 600 x 850	● FCDR6014 <b>766</b>	● FCIR6014 <b>766</b>	-
1500 x 600 x 850	● FCDR6015 <b>789</b>	● FCIR6015 <b>789</b>	● FCCR6015 <b>789</b>
1600 x 600 x 850	● FCDR6016 <b>813</b>	● FCIR6016 <b>813</b>	● FCCR6016 <b>813</b>
1800 x 600 x 850	● FCDR6018 <b>859</b>	● FCIR6018 <b>859</b>	● FCCR6018 <b>859</b>
2000 x 600 x 850	● FCDR6020 <b>927</b>	● FCIR6020 <b>927</b>	● FCCR6020 <b>927</b>
2200 x 600 x 850	● FCDR6022 <b>1.136</b>	● FCIR6022 <b>1.136</b>	-
2400 x 600 x 850	● FCDR6024 <b>1.163</b>	● FCIR6024 <b>1.163</b>	-
2600 x 600 x 850	● FCDR6026 <b>1.222</b>	● FCIR6026 <b>1.222</b>	-
2800 x 600 x 850	● FCDR6028 <b>1.281</b>	● FCIR6028 <b>1.281</b>	-

### GAMA 700

Medidas totales (mm)	Cubeta derecha PVP (€)	Cubeta izquierda PVP (€)	Cubeta central PVP (€)
1000 x 700 x 850	● FCDR7010 <b>829</b>	● FCIR7010 <b>829</b>	-
1200 x 700 x 850	● FCDR7012 <b>847</b>	● FCIR7012 <b>847</b>	-
1400 x 700 x 850	● FCDR7014 <b>885</b>	● FCIR7014 <b>885</b>	-
1500 x 700 x 850	● FCDR7015 <b>913</b>	● FCIR7015 <b>913</b>	● FCCR7015 <b>913</b>
1600 x 700 x 850	● FCDR7016 <b>940</b>	● FCIR7016 <b>940</b>	● FCCR7016 <b>940</b>
1800 x 700 x 850	● FCDR7018 <b>1.030</b>	● FCIR7018 <b>1.030</b>	● FCCR7018 <b>1.030</b>
2000 x 700 x 850	● FCDR7020 <b>1.081</b>	● FCIR7020 <b>1.081</b>	● FCCR7020 <b>1.081</b>
2200 x 700 x 850	● FCDR7022 <b>1.145</b>	● FCIR7022 <b>1.145</b>	-
2400 x 700 x 850	● FCDR7024 <b>1.177</b>	● FCIR7024 <b>1.177</b>	-
2600 x 700 x 850	● FCDR7026 <b>1.244</b>	● FCIR7026 <b>1.244</b>	-
2800 x 700 x 850	● FCDR7028 <b>1.311</b>	● FCIR7028 <b>1.311</b>	-



# MESAS DE TRABAJO CON CUBETA Y ESTANTE GAMA 600/700

## MESA MURAL CON CUBETA Y ESTANTE

- Fabricada con encimera de acero inoxidable AISI 304 18/10.
- Provista de omegas de refuerzo para una mayor robustez.
- Peto posterior de 105 mm y frontal de 65 mm en punto redondo sanitario, totalmente soldados.
- Cubeta soldada de 500 x 400 x 250 mm.
- Patas cuadradas de acero inoxidable de 40 x 40 mm para elevar la altura desde los 850 hasta los 920 mm.
- **Fácil montaje en 3 minutos.**
- **Posibilidad de envío montada:**  
 Hasta 1200 mm: MF001200 - 114 € PVP  
 Hasta 2000 mm: MF002000 - 152 € PVP  
 Hasta 2800 mm: MF002800 - 188 € PVP



PRODUCTOS RELACIONADOS

**GRIFERÍA** pág. 42



### POSIBILIDAD DE CUSTOMIZAR EN LONGITUD

Indicar medida de longitud deseada, precio y código del modelo inmediatamente superior (\*)



### GAMA 600

Medidas totales (mm)	Cubeta derecha	PVP (€)	Cubeta izquierda	PVP (€)	Cubeta central	PVP (€)
1000 x 600 x 850	• FCDE6010	705	• FCIE6010	705	-	-
1200 x 600 x 850	• FCDE6012	739	• FCIE6012	739	-	-
1400 x 600 x 850	• FCDE6014	805	• FCIE6014	805	-	-
1500 x 600 x 850	• FCDE6015	837	• FCIE6015	837	• FCCE6015	837
1600 x 600 x 850	• FCDE6016	860	• FCIE6016	860	• FCCE6016	860
1800 x 600 x 850	• FCDE6018	936	• FCIE6018	936	• FCCE6018	936
2000 x 600 x 850	• FCDE6020	1.001	• FCIE6020	1.001	• FCCE6020	1.001
2200 x 600 x 850	• FCDE6022	1.235	• FCIE6022	1.235	-	-
2400 x 600 x 850	• FCDE6024	1.261	• FCIE6024	1.261	-	-
2600 x 600 x 850	• FCDE6026	1.294	• FCIE6026	1.294	-	-
2800 x 600 x 850	• FCDE6028	1.354	• FCIE6028	1.354	-	-

### GAMA 700

Medidas totales (mm)	Cubeta derecha	PVP (€)	Cubeta izquierda	PVP (€)	Cubeta central	PVP (€)
1000 x 700 x 850	• FCDE7010	873	• FCIE7010	873	-	-
1200 x 700 x 850	• FCDE7012	885	• FCIE7012	885	-	-
1400 x 700 x 850	• FCDE7014	934	• FCIE7014	934	-	-
1500 x 700 x 850	• FCDE7015	982	• FCIE7015	982	• FCCE7015	982
1600 x 700 x 850	• FCDE7016	1.009	• FCIE7016	1.009	• FCCE7016	1.009
1800 x 700 x 850	• FCDE7018	1.134	• FCIE7018	1.134	• FCCE7018	1.134
2000 x 700 x 850	• FCDE7020	1.163	• FCIE7020	1.163	• FCCE7020	1.163
2200 x 700 x 850	• FCDE7022	1.251	• FCIE7022	1.251	-	-
2400 x 700 x 850	• FCDE7024	1.278	• FCIE7024	1.278	-	-
2600 x 700 x 850	• FCDE7026	1.322	• FCIE7026	1.322	-	-
2800 x 700 x 850	• FCDE7028	1.390	• FCIE7028	1.390	-	-



• 24/48 HORAS EXPEDICIÓN • 3 DÍAS EXPEDICIÓN

# MESAS DE TRABAJO CON PERFIL SALVAAGUAS Y CUBETA GAMA 600/700

PRODUCTOS RELACIONADOS

**GRIFERÍA** pág. 42

## MESA MURAL CON PERFIL SALVAAGUAS, CUBETA Y MARCO DE REFUERZO

- Fabricada con encimera de acero inoxidable AISI 304 18/10, satinado.
- Perfil perimetral con salvaaguas.
- Provista de omegas de refuerzo para una mayor robustez.
- Peto posterior de 105 mm y frontal de 65 mm en punto redondo sanitario, totalmente soldados.
- Cubeta soldada de 500 x 400 x 250 mm.
- Patas cuadradas de acero inoxidable de 40 x 40 mm para elevar la altura desde los 850 hasta los 920 mm.
- **Fácil montaje en 3 minutos.**
- **Posibilidad de envío montada:**  
**Hasta 1200 mm: MF001200 - 114 € PVP**  
**Hasta 2000 mm: MF002000 - 152 € PVP**  
**Hasta 2800 mm: MF002800 - 188 € PVP**

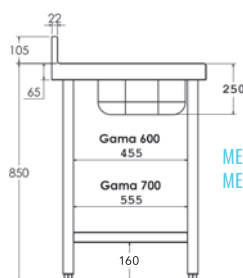

MEDIDAS  
MESA CON MARCO DE REFUERZO



### GAMA 600

Medidas totales (mm)	Cubeta derecha	PVP (€)	Cubeta izquierda	PVP (€)	Cubeta central	PVP (€)
1000 x 600 x 850	• FCDRS610	<b>935</b>	• FCIRS610	<b>935</b>	-	-
1200 x 600 x 850	• FCDRS612	<b>979</b>	• FCIRS612	<b>979</b>	-	-
1400 x 600 x 850	• FCDRS614	<b>1.075</b>	• FCIRS614	<b>1.075</b>	-	-
1600 x 600 x 850	• FCDRS616	<b>1.105</b>	• FCIRS616	<b>1.105</b>	• FCCRS616	<b>1.105</b>
1800 x 600 x 850	• FCDRS618	<b>1.195</b>	• FCIRS618	<b>1.195</b>	• FCCRS618	<b>1.195</b>
2000 x 600 x 850	• FCDRS620	<b>1.245</b>	• FCIRS620	<b>1.245</b>	• FCCRS620	<b>1.245</b>

### GAMA 700

Medidas totales (mm)	Cubeta derecha	PVP (€)	Cubeta izquierda	PVP (€)	Cubeta central	PVP (€)
1000 x 700 x 850	• FCDRS710	<b>1.054</b>	• FCIRS710	<b>1.054</b>	-	-
1200 x 700 x 850	• FCDRS712	<b>1.069</b>	• FCIRS712	<b>1.069</b>	-	-
1400 x 700 x 850	• FCDRS714	<b>1.113</b>	• FCIRS714	<b>1.113</b>	-	-
1600 x 700 x 850	• FCDRS716	<b>1.169</b>	• FCIRS716	<b>1.169</b>	• FCCRS716	<b>1.169</b>
1800 x 700 x 850	• FCDRS718	<b>1.266</b>	• FCIRS718	<b>1.266</b>	• FCCRS718	<b>1.266</b>
2000 x 700 x 850	• FCDRS720	<b>1.322</b>	• FCIRS720	<b>1.322</b>	• FCCRS720	<b>1.322</b>



## MESA MURAL CON PERFIL SALVAAGUAS, CUBETA Y ESTANTE

- Fabricada con encimera de acero inoxidable AISI 304 18/10, satinado.
- Perfil perimetral con salvaaguas.
- Provista de omegas de refuerzo para una mayor robustez.
- Peto posterior de 105 mm y frontal de 65 mm en punto redondo sanitario, totalmente soldados.
- Estante de acero inoxidable
- Cubeta soldada de 500 x 400 x 250 mm.
- Patas cuadradas de acero inoxidable de 40 x 40 mm para elevar la altura desde los 850 hasta los 920 mm.

· **Fácil montaje en 3 minutos.**

· **Posibilidad de envío montada:**

Hasta 1200 mm: MF001200 - 114 € PVP

Hasta 2000 mm: MF002000 - 152 € PVP

Hasta 2800 mm: MF002800 - 188 € PVP

PRODUCTOS RELACIONADOS

**GRIFERÍA** pág. 42

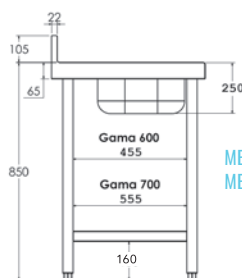

MEDIDAS  
MESA CON ESTANTE



### GAMA 600

Medidas totales (mm)	Cubeta derecha	PVP (€)	Cubeta izquierda	PVP (€)	Cubeta central	PVP (€)
1000 x 600 x 850	• FCDES610	<b>975</b>	• FCIES610	<b>975</b>	-	-
1200 x 600 x 850	• FCDES612	<b>1.019</b>	• FCIES612	<b>1.019</b>	-	-
1400 x 600 x 850	• FCDES614	<b>1.115</b>	• FCIES614	<b>1.115</b>	-	-
1600 x 600 x 850	• FCDES616	<b>1.145</b>	• FCIES616	<b>1.145</b>	• FCCES616	<b>1.145</b>
1800 x 600 x 850	• FCDES618	<b>1.235</b>	• FCIES618	<b>1.235</b>	• FCCES618	<b>1.235</b>
2000 x 600 x 850	• FCDES620	<b>1.285</b>	• FCIES620	<b>1.285</b>	• FCCES620	<b>1.285</b>

### GAMA 700

Medidas totales (mm)	Cubeta derecha	PVP (€)	Cubeta izquierda	PVP (€)	Cubeta central	PVP (€)
1000 x 700 x 850	• FCDES710	<b>1.100</b>	• FCIES710	<b>1.100</b>	-	-
1200 x 700 x 850	• FCDES712	<b>1.113</b>	• FCIES712	<b>1.113</b>	-	-
1400 x 700 x 850	• FCDES714	<b>1.166</b>	• FCIES714	<b>1.166</b>	-	-
1600 x 700 x 850	• FCDES716	<b>1.243</b>	• FCIES716	<b>1.243</b>	• FCCES716	<b>1.243</b>
1800 x 700 x 850	• FCDES718	<b>1.371</b>	• FCIES718	<b>1.371</b>	• FCCES718	<b>1.371</b>
2000 x 700 x 850	• FCDES720	<b>1.406</b>	• FCIES720	<b>1.406</b>	• FCCES720	<b>1.406</b>



• **3 DÍAS EXPEDICIÓN**

# MESAS DE TRABAJO CON CUBETA Y PUERTAS GAMA 600/700



## MESA MURAL CON CUBETA Y PUERTAS CORREDERAS

- Fabricada con encimera de acero inoxidable AISI 304 18/10, satinado.
- Provista de omegas de refuerzo para una mayor robustez.
- Peto posterior de 105 mm y frontal de 65 mm en punto redondo sanitario, totalmente soldados.
- Cubeta soldada de 500 x 400 x 250 mm.
- Puertas correderas con deslizamiento de gran suavidad, sin guías inferiores para facilitar la limpieza.
- Patas cuadradas de acero inoxidable de 40 x 40 mm para elevar la altura desde los 850 hasta los 920 mm.
- Trasera abierta para el acceso a las instalaciones.
- **Se suministra montada.**
- **Opción de cierre en puertas OPC00001 - 127 € PVP**



### POSIBILIDAD DE CUSTOMIZAR EN LONGITUD

Indicar medida de longitud deseada, precio y código del modelo inmediatamente superior (\*)

SISTEMA DE FIJACIÓN  
**DURBLOCK**  
MESAS DE TRABAJO



ENCIMERAS DE 1,5 MM DE ESPESOR PÁG. 83

PRODUCTOS RELACIONADOS

**GRIFERÍA** pág. 42



### GAMA 600

Medidas totales (mm)	Cubeta derecha	PVP (€)	Cubeta izquierda	PVP (€)	Cubeta central	PVP (€)
1000 x 600 x 850	• FPCD6010	1.261	• FPCI6010	1.261	-	-
1200 x 600 x 850	• FPCD6012	1.357	• FPCI6012	1.357	-	-
1400 x 600 x 850	• FPCD6014	1.466	• FPCI6014	1.466	-	-
1600 x 600 x 850	• FPCD6016	1.579	• FPCI6016	1.579	• FPCC6016	1.579
1800 x 600 x 850	• FPCD6018	1.709	• FPCI6018	1.709	• FPCC6018	1.709
2000 x 600 x 850	• FPCD6020	1.800	• FPCI6020	1.800	• FPCC6020	1.800
2200 x 600 x 850	• FPCD6022	2.149	• FPCI6022	2.149	-	-
2400 x 600 x 850	• FPCD6024	2.241	• FPCI6024	2.241	-	-
2600 x 600 x 850	• FPCD6026	2.324	• FPCI6026	2.324	-	-
2800 x 600 x 850	• FPCD6028	2.406	• FPCI6028	2.406	-	-

### GAMA 700

Medidas totales (mm)	Cubeta derecha	PVP (€)	Cubeta izquierda	PVP (€)	Cubeta central	PVP (€)
1000 x 700 x 850	• FPCD7010	1.297	• FPCI7010	1.297	-	-
1200 x 700 x 850	• FPCD7012	1.395	• FPCI7012	1.395	-	-
1400 x 700 x 850	• FPCD7014	1.510	• FPCI7014	1.510	-	-
1600 x 700 x 850	• FPCD7016	1.626	• FPCI7016	1.626	• FPCC7016	1.626
1800 x 700 x 850	• FPCD7018	1.762	• FPCI7018	1.762	• FPCC7018	1.762
2000 x 700 x 850	• FPCD7020	1.858	• FPCI7020	1.858	• FPCC7020	1.858
2200 x 700 x 850	• FPCD7022	2.219	• FPCI7022	2.219	-	-
2400 x 700 x 850	• FPCD7024	2.312	• FPCI7024	2.312	-	-
2600 x 700 x 850	• FPCD7026	2.399	• FPCI7026	2.399	-	-
2800 x 700 x 850	• FPCD7028	2.484	• FPCI7028	2.484	-	-



# MESAS DE TRABAJO CON CUBETA, PUERTAS Y CAJONES GAMA 600/700

## MESA MURAL CON CUBETA, PUERTAS CORREDERAS Y CAJONES

- Fabricada con encimera de acero inoxidable AISI 304 18/10, satinado.
- Provista de omegas de refuerzo para una mayor robustez.
- Peto posterior de 105 mm y frontal de 65 mm en punto redondo sanitario, totalmente soldados.
- Cubeta soldada de 500 x 400 x 250 mm.
- Puertas correderas con deslizamiento de gran suavidad, sin guías inferiores para facilitar la limpieza.
- Patas cuadradas de acero inoxidable de 40 x 40 mm para elevar la altura desde los 850 hasta los 920 mm.
- Módulo con 3 cajones incluido.
- Medida útil del cajón de 290 x 435 x 109 mm.
- Trasera abierta para el acceso a las instalaciones.
- **Se suministra montada.**
- **Opción de cierre en puertas OPC00001 - 127 € PVP**

SISTEMA DE FIJACIÓN  
**DURBLOCK**  
MESAS DE TRABAJO



ENCIMERAS DE 1,5 MM DE ESPESOR PÁG. 83



### POSIBILIDAD DE CUSTOMIZAR EN LONGITUD

Indicar medida de longitud deseada, precio y código del modelo inmediatamente superior (\*)

PRODUCTOS RELACIONADOS

**GRIFERÍA** pág. 42



### GAMA 600

Medidas totales (mm)	Cubeta derecha	PVP (€)	Cubeta izquierda	PVP (€)
1400 x 600 x 850	• FCDPB614	2.247	• FCIPB614	2.247
1600 x 600 x 850	• FCDPB616	2.356	• FCIPB616	2.356
1800 x 600 x 850	• FCDPB618	2.448	• FCIPB618	2.448
2000 x 600 x 850	• FCDPB620	2.565	• FCIPB620	2.565
2200 x 600 x 850	• FCDPB622	2.702	• FCIPB622	2.702
2400 x 600 x 850	• FCDPB624	2.862	• FCIPB624	2.862

### GAMA 700

Medidas totales (mm)	Cubeta derecha	PVP (€)	Cubeta izquierda	PVP (€)
1400 x 700 x 850	• FCDPB714	2.295	• FCIPB714	2.295
1600 x 700 x 850	• FCDPB716	2.463	• FCIPB716	2.463
1800 x 700 x 850	• FCDPB718	2.576	• FCIPB718	2.576
2000 x 700 x 850	• FCDPB720	2.672	• FCIPB720	2.672
2200 x 700 x 850	• FCDPB722	2.823	• FCIPB722	2.823
2400 x 700 x 850	• FCDPB724	2.982	• FCIPB724	2.982



• 24/48 HORAS EXPEDICIÓN • 3 DÍAS EXPEDICIÓN

# ENCIMERAS CENTRALES Y MURALES PARA SOPORTES GAMA 600/700

## ENCIMERA

- Fabricada de acero inoxidable AISI 304 18/10, satinado.
- Con omegas de refuerzo.
- Peto posterior de 105 mm y frontal de 65 mm en punto redondo sanitario, totalmente soldados.
- Exclusivamente compatibles con los soportes para encimera mural.



### POSIBILIDAD DE CUSTOMIZAR EN LONGITUD

Indicar medida de longitud deseada, precio y código del modelo inmediatamente superior (\*)

## ENCIMERAS DE 1,5 MM DE ESPESOR PÁG. 83



### GAMA 600

Medidas totales (mm)	Encimera central	PVP (€)	Encimera mural	PVP (€)
400 x 600	• F0080301	242	• F0080351	270
500 x 600	• F0080302	245	• F0080352	277
600 x 600	• F0080303	255	• F0080353	284
700 x 600	• F0080419	259	• F0080420	290
800 x 600	• F0080304	264	• F0080354	300
900 x 600	• F0080401	271	• F0080403	305
1000 x 600	• F0080305	283	• F0080355	312
1100 x 600	• F0080306	290	• F0080356	321
1200 x 600	• F0080307	302	• F0080357	332
1300 x 600	• F0080308	312	• F0080358	342
1400 x 600	• F0080309	321	• F0080359	353
1500 x 600	• F0080310	331	• F0080360	374
1600 x 600	• F0080311	344	• F0080361	381
1700 x 600	• F0080312	357	• F0080362	393
1800 x 600	• F0080313	373	• F0080363	404
1900 x 600	• F0080314	398	• F0080364	417
2000 x 600	• F0080315	403	• F0080365	430
2100 x 600	• F0080316	418	• F0080366	450
2200 x 600	• F0080317	433	• F0080367	470
2300 x 600	• F0080318	449	• F0080368	488
2400 x 600	• F0080319	465	• F0080369	505
2500 x 600	• F0080320	478	• F0080370	524
2600 x 600	• F0080321	494	• F0080371	543
2700 x 600	• F0080322	512	• F0080372	562
2800 x 600	• F0080323	529	• F0080373	580

### GAMA 700

Medidas totales (mm)	Encimera central	PVP (€)	Encimera mural	PVP (€)
400 x 700	• F0080326	261	• F0080376	294
500 x 700	• F0080327	268	• F0080377	302
600 x 700	• F0080328	276	• F0080378	311
700 x 700	• F0080421	285	• F0080422	316
800 x 700	• F0080329	290	• F0080379	322
900 x 700	• F0080402	300	• F0080404	332
1000 x 700	• F0080330	307	• F0080380	340
1100 x 700	• F0080331	318	• F0080381	352
1200 x 700	• F0080332	331	• F0080382	364
1300 x 700	• F0080333	341	• F0080383	375
1400 x 700	• F0080334	352	• F0080384	389
1500 x 700	• F0080335	369	• F0080385	400
1600 x 700	• F0080336	379	• F0080386	415
1700 x 700	• F0080337	395	• F0080387	430
1800 x 700	• F0080338	408	• F0080388	447
1900 x 700	• F0080339	427	• F0080389	458
2000 x 700	• F0080340	444	• F0080390	472
2100 x 700	• F0080341	460	• F0080391	490
2200 x 700	• F0080342	478	• F0080392	510
2300 x 700	• F0080343	494	• F0080393	529
2400 x 700	• F0080344	512	• F0080394	550
2500 x 700	• F0080345	529	• F0080395	563
2600 x 700	• F0080346	550	• F0080396	582
2700 x 700	• F0080347	568	• F0080397	602
2800 x 700	• F0080348	588	• F0080398	620



# ENCIMERA MURAL CON CUBETA PARA SOPORTES GAMA 600/700

## ENCIMERA CON CUBETA

- Fabricada de acero inoxidable AISI 304 18/10, satinado.
- Con omegas de refuerzo.
- Peto posterior de 105 mm y frontal de 65 mm en punto redondo sanitario, totalmente soldados.
- Cubeta soldada de 500 x 400 x 250 mm.
- Exclusivamente compatibles con los soportes para encimera mural.



### POSIBILIDAD DE CUSTOMIZAR EN LONGITUD

Indicar medida de longitud deseada, precio y código del modelo inmediatamente superior (\*)

#### PRODUCTOS RELACIONADOS

GRIFERÍA pág. 42

#### ENCIMERAS DE 1,5 MM DE ESPESOR PÁG. 83



#### GAMA 600

Medidas totales (mm)	Encimera con cubeta derecha PVP (€)	Encimera con cubeta izquierda PVP (€)	Encimera con cubeta central PVP (€)
1000 x 600	• FEC1006D <b>534</b>	• FEC1006I <b>534</b>	• FEC1006C <b>534</b>
1200 x 600	• FEC1206D <b>555</b>	• FEC1206I <b>555</b>	• FEC1206C <b>555</b>
1400 x 600	• FEC1406D <b>575</b>	• FEC1406I <b>575</b>	• FEC1406C <b>575</b>
1500 x 600	• FEC1506D <b>596</b>	• FEC1506I <b>596</b>	• FEC1506C <b>596</b>
1600 x 600	• FEC1606D <b>603</b>	• FEC1606I <b>603</b>	• FEC1606C <b>603</b>
1800 x 600	• FEC1806D <b>626</b>	• FEC1806I <b>626</b>	• FEC1806C <b>626</b>
2000 x 600	• FEC2006D <b>651</b>	• FEC2006I <b>651</b>	• FEC2006C <b>651</b>
2200 x 600	• FEC2206D <b>691</b>	• FEC2206I <b>691</b>	• FEC2206C <b>691</b>
2400 x 600	• FEC2406D <b>728</b>	• FEC2406I <b>728</b>	• FEC2406C <b>728</b>
2600 x 600	• FEC2606D <b>765</b>	• FEC2606I <b>765</b>	• FEC2606C <b>765</b>
2800 x 600	• FEC2806D <b>805</b>	• FEC2806I <b>805</b>	• FEC2806C <b>805</b>

#### GAMA 700

Medidas totales (mm)	Encimera con cubeta derecha PVP (€)	Encimera con cubeta izquierda PVP (€)	Encimera con cubeta central PVP (€)
1000 x 700	• FEC1007D <b>564</b>	• FEC1007I <b>564</b>	• FEC1007C <b>564</b>
1200 x 700	• FEC1207D <b>587</b>	• FEC1207I <b>587</b>	• FEC1207C <b>587</b>
1400 x 700	• FEC1407D <b>613</b>	• FEC1407I <b>613</b>	• FEC1407C <b>613</b>
1500 x 700	• FEC1507D <b>622</b>	• FEC1507I <b>622</b>	• FEC1507C <b>622</b>
1600 x 700	• FEC1607D <b>638</b>	• FEC1607I <b>638</b>	• FEC1607C <b>638</b>
1800 x 700	• FEC1807D <b>668</b>	• FEC1807I <b>668</b>	• FEC1807C <b>668</b>
2000 x 700	• FEC2007D <b>694</b>	• FEC2007I <b>694</b>	• FEC2007C <b>694</b>
2200 x 700	• FEC2207D <b>733</b>	• FEC2207I <b>733</b>	• FEC2207C <b>733</b>
2400 x 700	• FEC2407D <b>772</b>	• FEC2407I <b>772</b>	• FEC2407C <b>772</b>
2600 x 700	• FEC2607D <b>806</b>	• FEC2607I <b>806</b>	• FEC2607C <b>806</b>
2800 x 700	• FEC2807D <b>842</b>	• FEC2807I <b>842</b>	• FEC2807C <b>842</b>

## SOPORTES PARA ENCIMERA MURAL

- Fabricados en acero inoxidable AISI 304 18/10.
- Compatible con Gama 600 / 700.
- Precio por unidad.



Modelo	Código	PVP (€)
Soporte con pata	• F0020309	<b>167</b>
Soporte mural	• F0020310	<b>128</b>



• 24/48 HORAS EXPEDICIÓN • 3 DÍAS EXPEDICIÓN

# MESAS DE TRABAJO ALTURA 600 GAMA 600/700

## MESA ALTURA 600

- Indicada para el soporte de aparatos de cocción y situar la altura de trabajo a 850-900 mm.
- Encimera y estante fabricados en acero inoxidable AISI 304 18/10 satinado con omegas de refuerzo.
- Peto posterior de 105 mm (modelos murales) y frontal de 65 mm en punto redondo sanitario, totalmente soldados.
- Patas cuadradas de acero inoxidable de 40 x 40 mm para elevar la altura desde los 600 hasta los 650 mm.
- Fácil montaje en 3 minutos.
- Posibilidad de envío montada:  
Hasta 1200 mm: MF001200 - 114 € PVP  
Hasta 2000 mm: MF002000 - 152 € PVP  
Hasta 2800 mm: MF002800 - 188 € PVP

### PRODUCTOS RELACIONADOS

PACK DE 4 O 6 RUEDAS [pág. 82](#)



### POSIBILIDAD DE CUSTOMIZAR EN LONGITUD

Indicar medida de longitud deseada, precio y código del modelo inmediatamente superior (\*)

SISTEMA DE FUNCIÓN  
**DURBLOCK**  
MESAS DE TRABAJO



ENCIMERAS DE 1,5 MM DE ESPESOR [PÁG. 83](#)



### GAMA 600

### MESA CENTRAL

### MESA MURAL

Medidas totales (mm)	Con marco de refuerzo		Con 1 estante		Con marco de refuerzo		Con 1 estante	
	PVP (€)	PVP (€)	PVP (€)	PVP (€)	PVP (€)	PVP (€)	PVP (€)	
600 x 600 x 600	465	465	480	480	475	475	482	482
700 x 600 x 600	469	469	487	487	480	480	499	499
800 x 600 x 600	477	477	499	499	484	484	509	509
900 x 600 x 600	480	480	507	507	495	495	519	519
1000 x 600 x 600	486	486	514	514	501	501	523	523
1100 x 600 x 600	497	497	520	520	516	516	533	533
1200 x 600 x 600	507	507	528	528	523	523	544	544
1300 x 600 x 600	530	530	551	551	544	544	562	562
1400 x 600 x 600	547	547	581	581	564	564	589	589
1500 x 600 x 600	558	558	602	602	582	582	613	613
1600 x 600 x 600	582	582	613	613	597	597	627	627
1700 x 600 x 600	602	602	655	655	622	622	682	682
1800 x 600 x 600	644	644	714	714	666	666	726	726
1900 x 600 x 600	655	655	721	721	695	695	739	739
2000 x 600 x 600	680	680	725	725	703	703	758	758
2200 x 600 x 600	849	849	881	881	897	897	970	970
2400 x 600 x 600	863	863	905	905	918	918	993	993
2600 x 600 x 600	909	909	959	959	964	964	1.010	1.010
2800 x 600 x 600	960	960	1.006	1.006	1.010	1.010	1.058	1.058



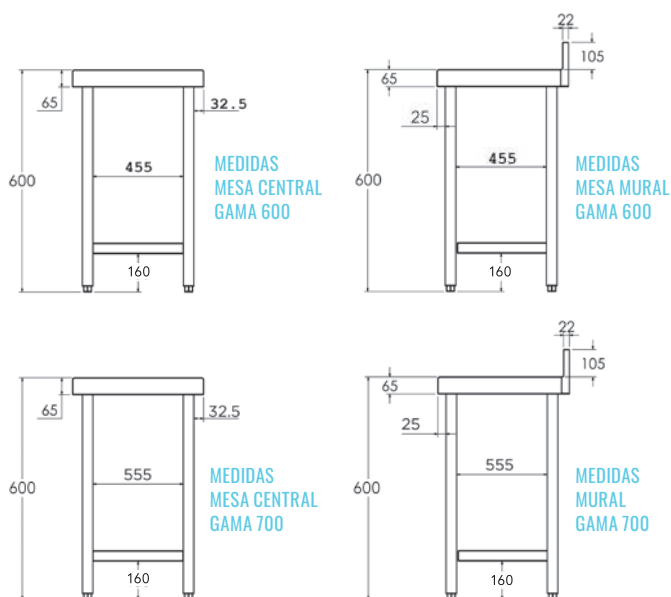

SISTEMA DE FIJACIÓN  
**DURBLOCK**  
MESAS DE TRABAJO



ENCIMERAS DE 1,5 MM DE ESPESOR PÁG. 83

PRODUCTOS RELACIONADOS

**PACK DE 4 O 6 RUEDAS** pág. 82



**GAMA 700**

**MESA CENTRAL**

**MESA MURAL**

Medidas totales (mm)	MESA CENTRAL		MESA MURAL	
	Con marco de refuerzo	PVP (€)	Con 1 estante	PVP (€)
600 x 700 x 600	• FC067060	<b>460</b>	• FC167060	<b>480</b>
700 x 700 x 600	• FC067070	<b>465</b>	• FC167070	<b>495</b>
800 x 700 x 600	• FC067080	<b>477</b>	• FC167080	<b>513</b>
900 x 700 x 600	• FC067090	<b>488</b>	• FC167090	<b>523</b>
1000 x 700 x 600	• FC067100	<b>508</b>	• FC167100	<b>544</b>
1100 x 700 x 600	• FC067110	<b>520</b>	• FC167110	<b>548</b>
1200 x 700 x 600	• FC067120	<b>524</b>	• FC167120	<b>560</b>
1300 x 700 x 600	• FC067130	<b>560</b>	• FC167130	<b>600</b>
1400 x 700 x 600	• FC067140	<b>596</b>	• FC167140	<b>649</b>
1500 x 700 x 600	• FC067150	<b>604</b>	• FC167150	<b>661</b>
1600 x 700 x 600	• FC067160	<b>613</b>	• FC167160	<b>673</b>
1700 x 700 x 600	• FC067170	<b>645</b>	• FC167170	<b>725</b>
1800 x 700 x 600	• FC067180	<b>687</b>	• FC167180	<b>778</b>
1900 x 700 x 600	• FC067190	<b>715</b>	• FC167190	<b>800</b>
2000 x 700 x 600	• FC067200	<b>749</b>	• FC167200	<b>813</b>
2200 x 700 x 600	• FC067220	<b>868</b>	• FC167220	<b>918</b>
2400 x 700 x 600	• FC067240	<b>940</b>	• FC167240	<b>954</b>
2600 x 700 x 600	• FC067260	<b>994</b>	• FC167260	<b>1.045</b>
2800 x 700 x 600	• FC067280	<b>1.045</b>	• FC167280	<b>1.099</b>



• 24/48 HORAS EXPEDICIÓN • 3 DÍAS EXPEDICIÓN

# MESAS CON CAJONES Y ANGULARES

## MESA MURAL CON CAJONES

- Fabricada en acero inoxidable AISI 304 18/10.
- Patas cuadradas de acero inoxidable AISI 304 18/10 de 40 x 40 mm para elevar la altura desde los 850 hasta los 920 mm.
- La medida útil del cajón es 290 x 435 x 110 mm.
- **Se suministra montada.**

Medidas totales (mm)	Cajones	Código	PVP (€)
500 x 600 x 850	3	• FMB50600	<b>1.114</b>
500 x 700 x 850	3	• FMB50700	<b>1.182</b>

SISTEMA DE FIJACIÓN  
**DURBLOCK**  
MESAS DE TRABAJO



## MESA ANGULAR

- Encimera y estante fabricados en acero inoxidable AISI 304 18/10.
- Estantes con omegas de refuerzo.
- Peto posterior de 105 mm y frontal de 65 mm en punto redondo sanitario, totalmente soldados.
- Patas cuadradas de acero inoxidable de 40x40 mm para elevar la altura desde los 850 hasta los 920 mm.
- **Fácil montaje en 3 minutos.**
- **Posibilidad de envío montada:**  
**Hasta 1200 mm: MF001200 - 114 € PVP**

Medidas totales (mm)		Mesa con 1 estante	PVP (€)	Mesa con 2 estantes	PVP (€)
A	B				
600	600	• FMA60600	<b>626</b>	• FMA26060	<b>790</b>
700	700	• FMA70700	<b>693</b>	• FMA27070	<b>864</b>
600	700	• FMA60700	<b>662</b>	• FMA26070	<b>829</b>
700	600	• FMA70600	<b>662</b>	• FMA27060	<b>829</b>

SISTEMA DE FIJACIÓN  
**DURBLOCK**  
MESAS DE TRABAJO



## MESA ANGULAR CON PUERTA

- Fabricada en acero inoxidable AISI 304 18/10.
- Peto posterior de 105 mm y frontal de 65 mm en punto redondo sanitario, totalmente soldados.
- Estructura totalmente soldada.
- Patas cuadradas de acero inoxidable AISI 304 18/10 de 40 x 40 mm para elevar la altura desde los 850 hasta los 920 mm.
- **Se suministra montada.**

Modelo	Medidas totales (mm)	Código	PVP (€)
Gama 600	1000 x 1000 x 600 x 850	• FA601010	<b>1.448</b>
Gama 700	1000 x 1000 x 700 x 850	• FA701010	<b>1.535</b>



ENCIMERAS DE 1,5 MM DE ESPESOR PÁG. 83



## ESTANTES DE SOBREMESA

- Diseñadas para iluminar y mantener la temperatura de los platos recién cocinados antes de servir.
- Estantes fabricados en acero inoxidable AISI 304 18/10.
- Soportes en tubo redondo de Ø 30 mm.
- Modelos simple y doble con 3 posibilidades: 1-neutro, 2-luz y calor halógeno y 3-calor infrarrojo con cerámica.
- Fácil instalación realizando pequeños orificios en la mesa con soporte de unión.
- Interruptor luminoso en las pantallas.
- **Fácil montaje en 3 minutos.**



### POSIBILIDAD DE CUSTOMIZAR EN LONGITUD

Indicar medida de longitud deseada, precio y código del modelo inmediatamente superior (•)

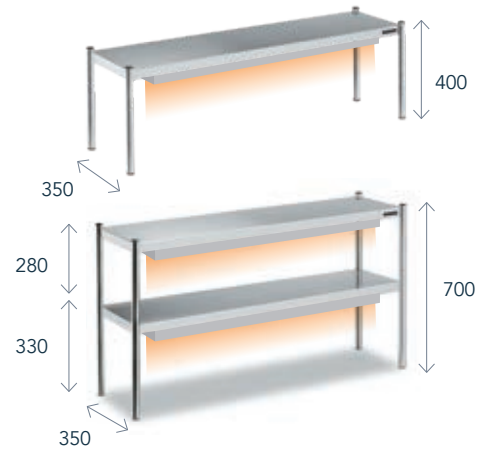

### SIMPLE

Para mesa de trabajo	Medidas totales (mm)	NEUTRO		LUZ Y CALOR HALÓGENO			CALOR INFRARROJOS CERÁMICA		
		Código	PVP (€)	Código	Potencia (W)	PVP (€)	Código	Potencia (W)	PVP (€)
Largo 1000	700 x 350 x 400	• F0030001	<b>344</b>	-	-	-	-	-	
Largo 1200	900 x 350 x 400	• F0030008	<b>349</b>	• FCH30008	600	<b>857</b>	• FCC30008	500	<b>1.042</b>
Largo 1400	1100 x 350 x 400	• F0030002	<b>355</b>	• FCH30002	600	<b>861</b>	• FCC30002	500	<b>1.047</b>
Largo 1600	1300 x 350 x 400	• F0030003	<b>364</b>	• FCH30003	900	<b>926</b>	• FCC30003	750	<b>1.109</b>
Largo 1800	1500 x 350 x 400	• F0030004	<b>386</b>	• FCH30004	900	<b>943</b>	• FCC30004	750	<b>1.129</b>
Largo 2000	1700 x 350 x 400	• F0030005	<b>404</b>	• FCH30005	1200	<b>1.013</b>	• FCC30005	1000	<b>1.206</b>
Largo 2200	1900 x 350 x 400	• F0030009	<b>423</b>	• FCH30009	1200	<b>1.031</b>	• FCC30009	1000	<b>1.225</b>
Largo 2400	2100 x 350 x 400	• F0030010	<b>468</b>	• FCH30010	1500	<b>1.190</b>	• FCC30010	1250	<b>1.305</b>
Largo 2600	2300 x 350 x 400	• F0030011	<b>509</b>	• FCH30011	1800	<b>1.644</b>	• FCC30011	1500	<b>2.015</b>
Largo 2800	2500 x 350 x 400	• F0030012	<b>565</b>	• FCH30012	1800	<b>1.697</b>	• FCC30012	1500	<b>2.065</b>

### DOBLE

Para mesa de trabajo	Medidas totales (mm)	NEUTRO		LUZ Y CALOR HALÓGENO			CALOR INFRARROJOS CERÁMICA		
		Código	PVP (€)	Código	Potencia (W)	PVP (€)	Código	Potencia (W)	PVP (€)
Largo 1000	700 x 350 x 700	• F0030101	<b>475</b>	-	-	-	-	-	
Largo 1200	900 x 350 x 700	• F0030108	<b>484</b>	• FCH40008	1200	<b>1.509</b>	• FCC40008	1000	<b>1.885</b>
Largo 1400	1100 x 350 x 700	• F0030102	<b>494</b>	• FCH40002	1200	<b>1.519</b>	• FCC40002	1000	<b>1.892</b>
Largo 1600	1300 x 350 x 700	• F0030103	<b>505</b>	• FCH40003	1800	<b>1.640</b>	• FCC40003	1500	<b>2.009</b>
Largo 1800	1500 x 350 x 700	• F0030104	<b>544</b>	• FCH40004	1800	<b>1.677</b>	• FCC40004	1500	<b>2.045</b>
Largo 2000	1700 x 350 x 700	• F0030105	<b>598</b>	• FCH40005	2400	<b>1.830</b>	• FCC40005	2000	<b>2.218</b>
Largo 2200	1900 x 350 x 700	• F0030109	<b>614</b>	• FCH40009	2400	<b>1.847</b>	• FCC40009	2000	<b>2.232</b>
Largo 2400	2100 x 350 x 700	• F0030110	<b>690</b>	• FCH40010	3000	<b>2.147</b>	• FCC40010	2500	<b>2.380</b>
Largo 2600	2300 x 350 x 700	• F0030111	<b>738</b>	• FCH40011	3600	<b>3.027</b>	• FCC40011	3000	<b>3.765</b>
Largo 2800	2500 x 350 x 700	• F0030112	<b>818</b>	• FCH40012	3600	<b>3.100</b>	• FCC40012	3000	<b>3.840</b>

## PANTALLA DE CALOR

- Diseñada para incorporarse debajo del estante de sobremesa (no incluido).
- Modelo de luz y calor halógeno con bombillas tipo R7s-15 y protección de cristal adicional.
- Modelo de calor infrarrojos con elementos cerámicos de larga duración.
- Fabricada en acero inoxidable.
- Dispone de un interruptor luminoso.
- Fácil montaje al estante, sin herramientas.



Medidas totales (mm)	Lámparas	Tensión (V/Hz)	LUZ Y CALOR HALÓGENO			CALOR INFRARROJOS CERÁMICA		
			Código	Potencia (W)	PVP (€)	Código	Potencia (W)	PVP (€)
800 x 150 x 60	2	230/50	• F1020601	600	<b>571</b>	• F1040601	500	<b>772</b>
1200 x 150 x 60	3	230/50	• F1020602	900	<b>628</b>	• F1040602	750	<b>828</b>
1600 x 150 x 60	4	230/50	• F1020603	1200	<b>685</b>	• F1040603	1000	<b>893</b>
2000 x 150 x 60	5	230/50	• F1020604	1500	<b>808</b>	• F1040604	1250	<b>934</b>



• 24/48 HORAS EXPEDICIÓN • 3 DÍAS EXPEDICIÓN

## CAJÓN CON GUÍAS TELESCÓPICAS

- Fabricado en acero inoxidable AISI 304 18/10.
- Instalación en todas las mesas de trabajo, excepto en la gama de 500.
- **Posibilidad de envío montado.**

Medidas totales (mm)	Código	PVP (€)
460 x 450 x 150	• F0020302	<b>218</b>



## MÓDULO DE CAJONES

- Fabricado en acero inoxidable AISI 304 18/10.
- Fácil instalación del módulo a las mesas.
- Las mesas se deben solicitar con estante.
- Módulo con 2 cajones: medida útil del cajón 290 x 435 x 115 mm.
- Módulo con 3 cajones: medida útil del cajón 290 x 435 x 109 mm.
- Módulo con 4 cajones: medida útil del cajón 290 x 435 x 62 mm.
- Cajones con rodamientos lineales de bola.
- **Posibilidad de envío montado.**

Modelo	Medidas totales (mm)	Cajones	Código	PVP (€)
Gama 600	400 x 510 x 590	2	• FB2C6040	<b>626</b>
	400 x 510 x 590	3	• FB3C6040	<b>649</b>
	400 x 510 x 590	4	• FB4C6040	<b>718</b>
Gama 700	400 x 610 x 590	2	• FB2C7040	<b>648</b>
	400 x 610 x 590	3	• FB3C7040	<b>692</b>
	400 x 610 x 590	4	• FB4C7040	<b>762</b>



## MÓDULO CAJÓN DE GRAN CAPACIDAD

- **Uso indicado como tolva de pan, para colocar bolsas de desperdicios u otras aplicaciones.**
- Fabricado en acero inoxidable AISI 304 18/10.
- Anclajes para bolsas de basura incluidos.
- Fácil instalación del módulo a las mesas.
- Las mesas se deben solicitar con estante.
- Extracción del cajón mediante 4 guías.
- **Posibilidad de envío montado.**

Modelo	Medidas totales (mm)	Código	PVP (€)
Gama 600	465 x 510 x 590	• F0020340	<b>665</b>
Gama 700	465 x 610 x 590	• F0020341	<b>696</b>



## MÓDULO CUERPO DE GUÍAS GN 1/1 Y PASTELERO

- Fabricado en acero inoxidable AISI 304 18/10.
- Fácil instalación del módulo a las mesas.
- Las mesas se deben solicitar con estante.
- **Posibilidad de envío montado.**

Modelo	Medidas totales (mm)	Código	PVP (€)
GN 1/1	380 x 560 x 590	• F0020332	<b>388</b>
Pastelero	660 x 436 x 596	• F0020337	<b>433</b>





## POSIBILIDAD DE CUSTOMIZAR EN LONGITUD

Indicar medida de longitud deseada, precio y código del modelo inmediatamente superior (\*)

## PLAFÓN LATERAL Y TRASERA PARA MESAS

- Ideal para proteger zonas de paso y dividir zonas de almacenaje.
- Fabricado en acero inoxidable.
- Solo para mesas con estante.
- Fácil instalación en las mesas.



### PLAFÓN LATERAL

Para modelo	Código	PVP (€)
Gama 500	• FPL00500	<b>123</b>
Gama 550	• FPL00550	<b>126</b>
Gama 600	• FPL00600	<b>132</b>
Gama 700	• FPL00700	<b>140</b>
Gama 800	• FPL00800	<b>152</b>
Gama 900	• FPL00900	<b>178</b>



### TRASERA

Longitud mesa	Código	PVP (€)	Longitud mesa	Código	PVP (€)	Longitud mesa	Código	PVP (€)
600	• FT050600	<b>136</b>	1200	• FT051200	<b>176</b>	1800	• FT051800	<b>259</b>
700	• FT050700	<b>144</b>	1300	• FT051300	<b>186</b>	1900	• FT051900	<b>267</b>
800	• FT050800	<b>152</b>	1400	• FT051400	<b>201</b>	2000	• FT052000	<b>272</b>
900	• FT050900	<b>157</b>	1500	• FT051500	<b>227</b>	2200	• FT052200	<b>298</b>
1000	• FT051000	<b>162</b>	1600	• FT051600	<b>246</b>	2400	• FT052400	<b>309</b>
1100	• FT051100	<b>168</b>	1700	• FT051700	<b>254</b>	2600	• FT052600	<b>335</b>
						2800	• FT052800	<b>359</b>



### ESTANTE ADICIONAL PARA MESA

- Fabricado en acero inoxidable AISI 304 18/10.
- Omegas de refuerzo inferiores para aumentar su capacidad de carga.
- Fácil instalación en las mesas.

\* Estante no compatible con mesas anteriores a 2018.

Longitud mesa	Gama 500	PVP (€)	Gama 550	PVP (€)	Gama 600	PVP (€)	Gama 700	PVP (€)	Gama 800	PVP (€)	Gama 900	PVP (€)
600	• FME50060	<b>97</b>	• FME55060	<b>104</b>	• FME60060	<b>114</b>	• FME70060	<b>120</b>	• FME80060	<b>160</b>	• FME90060	<b>179</b>
700	-	-	-	-	• FME60070	<b>123</b>	• FME70070	<b>135</b>	• FME80070	<b>168</b>	• FME90070	<b>188</b>
800	• FME50080	<b>115</b>	• FME55080	<b>123</b>	• FME60080	<b>137</b>	• FME70080	<b>154</b>	• FME80080	<b>176</b>	• FME90080	<b>196</b>
900	-	-	-	-	• FME60090	<b>148</b>	• FME70090	<b>160</b>	• FME80090	<b>180</b>	• FME90090	<b>201</b>
1000	• FME50100	<b>136</b>	• FME55100	<b>146</b>	• FME60100	<b>160</b>	• FME70100	<b>171</b>	• FME80100	<b>184</b>	• FME90100	<b>205</b>
1100	-	-	-	-	• FME60110	<b>171</b>	• FME70110	<b>181</b>	• FME80110	<b>205</b>	• FME90110	<b>231</b>
1200	• FME50120	<b>151</b>	• FME55120	<b>158</b>	• FME60120	<b>178</b>	• FME70120	<b>203</b>	• FME80120	<b>228</b>	• FME90120	<b>256</b>
1300	-	-	-	-	• FME60130	<b>194</b>	• FME70130	<b>216</b>	• FME80130	<b>235</b>	• FME90130	<b>262</b>
1400	• FME50140	<b>177</b>	• FME55140	<b>185</b>	• FME60140	<b>211</b>	• FME70140	<b>226</b>	• FME80140	<b>242</b>	• FME90140	<b>272</b>
1500	• FME50150	<b>184</b>	• FME55150	<b>202</b>	• FME60150	<b>220</b>	• FME70150	<b>240</b>	• FME80150	<b>258</b>	• FME90150	<b>287</b>
1600	• FME50160	<b>193</b>	• FME55160	<b>211</b>	• FME60160	<b>228</b>	• FME70160	<b>271</b>	• FME80160	<b>282</b>	• FME90160	<b>319</b>
1700	-	-	-	-	• FME60170	<b>247</b>	• FME70170	<b>281</b>	• FME80170	<b>297</b>	• FME90170	<b>333</b>
1800	• FME50180	<b>208</b>	• FME55180	<b>237</b>	• FME60180	<b>265</b>	• FME70180	<b>288</b>	• FME80180	<b>312</b>	• FME90180	<b>348</b>
1900	-	-	-	-	• FME60190	<b>272</b>	• FME70190	<b>294</b>	• FME80190	<b>321</b>	• FME90190	<b>359</b>
2000	• FME50200	<b>229</b>	• FME55200	<b>258</b>	• FME60200	<b>276</b>	• FME70200	<b>298</b>	• FME80200	<b>331</b>	• FME90200	<b>369</b>
2200	• FME50220	<b>248</b>	• FME55220	<b>267</b>	• FME60220	<b>286</b>	• FME70220	<b>305</b>	• FME80220	<b>344</b>	• FME90220	<b>385</b>
2400	• FME50240	<b>268</b>	• FME55240	<b>282</b>	• FME60240	<b>308</b>	• FME70240	<b>320</b>	• FME80240	<b>360</b>	• FME90240	<b>399</b>
2600	-	-	-	-	• FME60260	<b>348</b>	• FME70260	<b>363</b>	• FME80260	<b>374</b>	• FME90260	<b>438</b>
2800	-	-	-	-	• FME60280	<b>386</b>	• FME70280	<b>403</b>	• FME80280	<b>411</b>	• FME90280	<b>477</b>



• 24/48 HORAS EXPEDICIÓN • 3 DÍAS EXPEDICIÓN

## PETO LATERAL POSTIZO PARA MESAS Y ENCIMERAS ESTÁNDAR

- Fabricado en acero inoxidable AISI 304 18/10.
- Fácil instalación desde el lateral de la mesa.
- Solo para mesas murales.



Modelo	Lateral	Código	PVP (€)
Gama 500	Derecha	• CPE00013	<b>125</b>
	Izquierda	• CPE00014	<b>125</b>
Gama 550	Derecha	• CPE00015	<b>132</b>
	Izquierda	• CPE00016	<b>132</b>
Gama 600	Derecha	• CPE00005	<b>136</b>
	Izquierda	• CPE00006	<b>136</b>

Modelo	Lateral	Código	PVP (€)
Gama 700	Derecha	• CPE00007	<b>146</b>
	Izquierda	• CPE00008	<b>146</b>
Gama 800	Derecha	• CPE00017	<b>158</b>
	Izquierda	• CPE00018	<b>158</b>
Gama 900	Derecha	• CPE00019	<b>192</b>
	Izquierda	• CPE00020	<b>192</b>

## ARO DE DESBARACE EN MESAS Y ENCIMERAS ESTÁNDAR Y TAPA

- Agujero de desbarace de Ø 200mm con aro de goma para tirar los desperdicios directamente a un cubo de basura situado bajo la encimera.
- Caucho alimentario de alta densidad.
- Aro de goma desmontable.



Modelo	Código	PVP (€)
Agujero + aro de goma IZQUIERDA	• ADE5I001	<b>98</b>
Agujero + aro de goma CENTRO	• ADE5C001	<b>98</b>
Agujero + aro de goma DERECHA	• ADE5D001	<b>98</b>
Recambio aro goma	• CAD00001	<b>44</b>
Tapa de aro desbarazado	• RTAPAD01	<b>67</b>

## AGUJERO PARA GRIFO PARA MESAS Y ENCIMERAS ESTÁNDAR

- Agujero de 33 mm de diámetro.

Modelo	Posición	Código	PVP (€)
Derecha		• LAVA0001	<b>54</b>
Izquierda		• LAVA0002	<b>54</b>
Centrado		• LAVA0003	<b>54</b>

## PACK DE 4 O 6 RUEDAS

- Se suministran incorporadas a las patas cuadradas de 40 x 40 mm.
- 4 o 6 ruedas de Ø 125 mm, dos de ellas con frenos.
- Sustituyen a las patas de serie de la mesa de trabajo.
- **En mesas con puertas es necesario indicar el montaje.**



### RUEDAS PARA MESAS DE ALTURA 900 MM

- Altura de la mesa con ruedas = **880 mm**

Modelo	Longitud de la mesa	Código	PVP (€)
4 ruedas	≤ 2000 mm	• F0020312	<b>256</b>
6 ruedas	> 2000 mm	• F0020325	<b>373</b>

### RUEDAS PARA MESAS DE ALTURA 600 MM

- Altura de la mesa con ruedas = **600 mm**

Modelo	Longitud de la mesa	Código	PVP (€)
4 ruedas	≤ 2000 mm	• F0026312	<b>256</b>
6 ruedas	> 2000 mm	• F0026325	<b>373</b>



# CUSTOMIZACIONES SOBRE MESAS Y ENCIMERAS ESTÁNDAR

## ESPESOR 1,5 MM EN MESAS Y ENCIMERAS ESTÁNDAR

- Fabricación de encimeras en acero inoxidable AISI 304 18/10 con 1,5 mm de espesor.
- Gran robustez.
- Incremento de precio sobre la mesa/encimera estándar.

Medida	Código	PVP (€)
Hasta 1200 mm	• FESP1512	98
Hasta 1600 mm	• FESP1516	128
Hasta 2000 mm	• FESP1520	160
Hasta 2400 mm	• FESP1524	195
Hasta 2800 mm	• FESP1528	228

## PATAS CON ALTURA REGULABLE DESDE 950 A 1000 MM

- Fabricadas en acero inoxidable AISI 304 18/10.
- Sustituyen a las patas de serie de la mesa de trabajo.
- **Fácil montaje en 3 minutos.**
- **Es necesario indicar el modelo de mesa de trabajo en el pedido.**

Modelo	Código	PVP (€)
1 pata	• F1P00950	38
4 patas	• F4P00950	137
6 patas	• F6P00950	172



## PETO LATERAL PLEGADO Y SOLDADO EN MESAS Y ENCIMERAS ESTÁNDAR

- Fabricado en acero inoxidable AISI 304 18/10.
- Peto lateral plegado con radio sanitario y soldadura en ángulo.
- Incremento de precio sobre la mesa/encimera estándar.
- **Solo compatible con mesas y encimeras murales**

Modelo	Código	PVP (€)
Derecha	• CPDE0001	173
Izquierda	• CPIE0002	173
Derecha + Izquierda*	• CP2E0003	346



\* Compatible con encimeras de hasta 2600 mm

## OMEGAS DE REFUERZO EN ACERO INOXIDABLE EN MESAS Y ENCIMERAS ESTÁNDAR

- Sustitución de las omegas estándar por omegas de acero inoxidable.
- Incremento de precio sobre la mesa/encimera estándar.

Medidas	Solo encimera	PVP (€)	Encimera 1 estante	PVP (€)	Encimera 2 estantes	PVP (€)
Hasta 1200 mm	• FIX1200E	61	• FIX1201E	89	• FIX1202E	115
Hasta 1600 mm	• FIX1600E	82	• FIX1601E	121	• FIX1602E	157
Hasta 2000 mm	• FIX2000E	104	• FIX2001E	152	• FIX2002E	197
Hasta 2400 mm	• FIX2400E	126	• FIX2401E	181	• FIX2402E	236
Hasta 2800 mm	• FIX2800E	147	• FIX2801E	211	• FIX2802E	275



• 3 DÍAS EXPEDICIÓN

# MESAS DE CORTE

## MESA MURAL DE CORTE

- Fabricada en acero inoxidable AISI 304 18/10 soldada.
- Patas de acero inoxidable AISI 304 18/10 cuadradas de 40 x 40 mm con taco regulable de rosca oculta para elevar la altura desde los 850 hasta los 920 mm.
- Travesaños de 30 x 30 mm.
- Tabla de polietileno de 25 mm de grosor incluida, desmontable para facilitar su limpieza.
- Estante de acero inoxidable.
- **Se suministra montada.**



### GAMA 600

Medidas totales (mm)	Con marco de refuerzo	PVP (€)	Con estante	PVP (€)
1000 x 600 x 850	• F0230311	1.007	• F023E311	1.078
1500 x 600 x 850	• F0230312	1.101	• F023E312	1.231

### GAMA 700

Medidas totales (mm)	Con marco de refuerzo	PVP (€)	Con estante	PVP (€)
1000 x 700 x 850	• F0230314	1.090	• F023E314	1.164
1500 x 700 x 850	• F0230315	1.058	• F023E315	1.336

## PILÓN DE CORTE

- Fabricado en acero inoxidable AISI 304 18/10.
- Patas de acero inoxidable AISI 304 18/10 cuadradas de 40 x 40 mm con taco regulable de rosca oculta para elevar la altura desde los 850 hasta los 920 mm.
- Travesaños de 30 x 30 mm.
- Tabla de polietileno de 50 mm de grosor incluida.
- Encimera desmontable para facilitar su limpieza.
- Estructura totalmente soldada para mayor resistencia.
- **Se suministra montada.**



Medidas totales (mm)	Código	PVP (€)
500 x 500 x 850	• F0230001	614

## TABLA DE CORTE DE POLIETILENO

Medidas totales (mm)	Corte Blanco	PVP (€)	Corte Rojo	PVP (€)
400 x 300 x 20	• RB040320	36	• RR040320	36
500 x 300 x 20	• RB050320	46	• RR050320	46
600 x 400 x 20	• RB060420	75	• RR060420	75



# MESAS DE APOYO DE COCCIÓN

## MESA SOPORTE PARA HORNOS

- Fabricada en acero inoxidable AISI 304 18/10 con omegas de refuerzo.
- Soporta hasta 200 kg de peso.
- Cubetas no incluidas.
- **Se suministra montada.**

PRODUCTOS RELACIONADOS

**RECIPIENTES GASTRONORM** pág. 183

Medidas totales (mm)	Capacidad	Nº de guías	Código	PVP (€)
850 x 750 x 700	GN 1/1	12	• F0050201	<b>821</b>
850 x 850 x 700	GN 1/1	12	• F0050202	<b>866</b>
1100 x 850 x 700	GN 1/1 y 2/1	6 + 6	• F0050203	<b>1.001</b>
1100 x 950 x 700	GN 1/1 y 2/1	6 + 6	• F0050204	<b>1.058</b>
850 x 850 x 700	600 x 400	6	• F0050222	<b>835</b>



# MESAS DE DESPERDICIO

## MESA MURAL CON PUERTA Y ORIFICIO DE DESBARACE

- Fabricada en acero inoxidable AISI 304 18/10.
- Agujero de desbarace con aro de goma para tirar los desperdicios directamente a un cubo de basura situado bajo la encimera.
- Patas cuadradas de acero inoxidable AISI 304 18/10 de 40 x 40 mm para elevar la altura desde los 850 hasta los 920 mm.
- Cubos de hasta Ø 500 mm para bolsas de 50 l.
- Cubo no incluido.
- **Se suministra montada.**

PRODUCTOS RELACIONADOS

**CUBOS** pág. 171

Medidas totales (mm)	Código	PVP (€)
700 x 600 x 850	• FMPA7060	<b>837</b>
700 x 700 x 850	• FMPA7070	<b>861</b>



# MESAS DE RECICLADO

## MESA DE RECICLADO ABIERTA

- Diseñada para la clasificación de residuos.
- Fabricada en acero inoxidable AISI 304 18/10.
- Frontal de 65 mm en punto redondo, totalmente soldado.
- Peto posterior de 105 mm totalmente soldado en modelos murales.
- Patas cuadradas de acero inoxidable AISI 304 18/10 de 40 x 40 mm para elevar la altura desde los 850 hasta los 920 mm.
- Dos o tres orificios de  $\varnothing$  190-280 mm para aros de goma.
- Cubos no incluidos.
- Aros de goma de colores no incluidos.
- **Fácil montaje en 3 minutos.**
- **Posibilidad de envío montada:**  
Hasta 1200 mm: MF001200 - 114 € PVP  
Hasta 2000 mm: MF002000 - 152 € PVP

SISTEMA DE FIJACIÓN  
**DURBLOCK**  
MESAS DE TRABAJO



### PRODUCTOS RELACIONADOS

**CUBOS** pág. 171



### CENTRAL

Medidas totales (mm)	Orificios	Código	PVP (€)
1200 x 600 x 850	2	• FCR26010	<b>693</b>
1500 x 600 x 850	3	• FCR36015	<b>853</b>



### MURAL

Medidas totales (mm)	Orificios	Código	PVP (€)
1200 x 600 x 850	2	• FMR26010	<b>707</b>
1500 x 600 x 850	3	• FMR36015	<b>876</b>

## ARO DE GOMA PARA RESIDUOS

- Facilita la identificación del contenedor.
- Desmontable.
- Fácil de limpiar y desinfectar.

Color	Código	PVP (€)
Rojo - Orgánico	• ARO000RO	<b>59</b>
Verde - Cristal	• ARO000VE	<b>59</b>
Amarillo - Plástico	• ARO000AM	<b>59</b>
Azul - Papel	• ARO000AZ	<b>59</b>



# MUEBLES CAFETERO Y CONTRAMOSTRADOR

## MUEBLE CAFETERO

- Exterior fabricado en acero inoxidable AISI 304 18/10.
- Encimera reforzada con omegas de acero inoxidable en lugar de madera encolada.
- Altura peto trasero 105 mm.
- Frontal de 65 mm en punto redondo.
- Cajones en acero inoxidable con guías de rodamientos.
- Tolva picamarro extraíble, provista de tope de goma amortiguador del ruido de apertura y utilización.
- Patas con taco regulable.
- Agujero de Ø 60 mm pasacables.
- Trasera en acero inoxidable parcialmente abierta para la instalación de la cafetera.
- No compatible la posibilidad de customizar en longitud.
- **Se suministra montada.**



Medidas totales (mm)	Con encimera	PVP (€)	Sin encimera	PVP (€)
800 x 600 x 1050	• F3020005	<b>868</b>	• F3E20005	<b>757</b>
1000 x 600 x 1050	• F3020001	<b>999</b>	• F3E20001	<b>907</b>
1500 x 600 x 1050	• F3020002	<b>1.339</b>	• F3E20002	<b>1.244</b>
2000 x 600 x 1050	• F3020003	<b>1.575</b>	• F3E20003	<b>1.396</b>
2500 x 600 x 1050	• F3020004	<b>1.762</b>	• F3E20004	<b>1.543</b>



## MUEBLE CONTRAMOSTRADOR

- Exterior fabricado en acero inoxidable AISI 304 18/10.
- Encimera reforzada con omegas de acero inoxidable en lugar de madera encolada.
- Altura peto trasero 105 mm.
- Frontal de 65 mm en punto redondo.
- Patas con taco regulable.
- Posibilidad de colocar el estante en 3 posiciones diferentes.
- **Se suministra montada.**



### GAMA 350

#### 1 ESTANTE

Medidas totales (mm)	Con encimera	PVP (€)	Sin encimera	PVP (€)
1000 x 350 x 1050	• F3010002	<b>575</b>	• F3E10002	<b>500</b>
1500 x 350 x 1050	• F3010003	<b>745</b>	• F3E10003	<b>707</b>
2000 x 350 x 1050	• F3010004	<b>875</b>	• F3E10004	<b>848</b>
2500 x 350 x 1050	• F3010008	<b>1.284</b>	• F3E10008	<b>1.254</b>

#### 2 ESTANTES

Con encimera	PVP (€)	Sin encimera	PVP (€)
• F3010122	<b>627</b>	• F3E10122	<b>546</b>
• F3010123	<b>819</b>	• F3E10123	<b>777</b>
• F3010124	<b>951</b>	• F3E10124	<b>923</b>
• F3010128	<b>1.324</b>	• F3E10128	<b>1.307</b>

### GAMA 600

#### 1 ESTANTE

Medidas totales (mm)	Con encimera	PVP (€)	Sin encimera	PVP (€)
1000 x 600 x 1050	• F3010005	<b>718</b>	• F3E10005	<b>661</b>
1500 x 600 x 1050	• F3010006	<b>875</b>	• F3E10006	<b>825</b>
2000 x 600 x 1050	• F3010007	<b>998</b>	• F3E10007	<b>1.097</b>
2500 x 600 x 1050	• F3010009	<b>1.425</b>	• F3E10009	<b>1.478</b>

#### 2 ESTANTES

Con encimera	PVP (€)	Sin encimera	PVP (€)
• F3010125	<b>784</b>	• F3E10125	<b>725</b>
• F3010126	<b>965</b>	• F3E10126	<b>905</b>
• F3010127	<b>1.134</b>	• F3E10127	<b>1.198</b>
• F3010129	<b>1.528</b>	• F3E10129	<b>1.529</b>



### POSIBILIDAD DE CUSTOMIZAR EN LONGITUD

Indicar medida de longitud deseada, precio y código del modelo inmediatamente superior (\*)



• 24/48 HORAS EXPEDICIÓN • 3 DÍAS EXPEDICIÓN

# MESAS PARA COMBINADOS

## MESA PARA COMBINADOS

Diseñada para la preparación de combinados.

- Fabricada en acero inoxidable AISI 304 18/10.
- Frontal de 65 mm en punto redondo, totalmente soldado.
- Peto posterior de 40 mm totalmente soldado.
- Patas cuadradas de acero inoxidable AISI 304 18/10 de 40 x 40 mm para elevar la altura desde los 850 hasta los 920 mm.
- Superficie de apoyo de 520 x 170 mm.
- Cuba aislada térmicamente de 725 x 400 x 205 / 215 mm con poliuretano extrusionado y desagüe incorporado.
- Incorpora fondo perforado en toda la cuba así como 2 separadores móviles.
- Capacidad cuba aislada: 2 zonas para hielo, 1 zona para botellas y 1 zona para 7 cubetas de GN 1/9 profundidad 100 mm (cubetas no incluidas en el precio)
- Carril rápido frontal de 910x140x260 mm con capacidad para 10/11 botellas, fácilmente desmontable. Como opción se puede colocar un segundo carril.
- Incorpora tabla de corte-golpeador cierra coctelera de poliuretano, extraíble para la limpieza.

Se suministra montado.

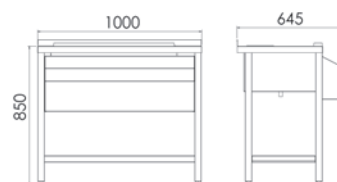

### PRODUCTOS RELACIONADOS

**RECIPIENTES GASTRONORM** pág. 183



#### Medidas totales (mm)

1000 x 645 x 900

#### Con marco de refuerzo

• FMC09010

#### PVP (€)

1.519

#### Con estante

• FMC19010

#### PVP (€)

1.532

### OPCIÓN SEGUNDO CARRIL

#### Medidas totales (mm)

910 x 140 x 260

#### Código

• FMCA0001

#### PVP (€)

135



# MESAS PARA CÓCTELES

## MESA COCTELERA 1200 MM

Diseñada para la preparación de cócteles.

- Fabricada en acero inoxidable AISI 304 18/10 satinado.
- Frontal de 65 mm en punto redondo, totalmente soldado.
- Peto posterior de 40 mm totalmente soldado.
- Patas cuadradas de acero inoxidable AISI 304 18/10 de 40 x 40 mm para elevar la altura desde los 850 hasta los 920 mm.
- Fregadero de 275 x 250 x 165 mm con desagüe incorporado.
- Grifo monomando incluido.
- Moja-vasos a presión con rejilla desmontable.
- 1 recipiente para desperdicios extraíble.
- Incorpora 2 tablas de corte/golpeador cierra coctelera en polietileno, extraíbles para la limpieza, una de 190 x 280 x 20 mm y otra de 730 x 60 x 20 mm.
- Cuba aislada térmicamente con poliuretano inyectado ecológico de 725 x 400 x 215 mm y desagüe incorporado.
- Incorpora fondo perforado en toda la cuba, así como 2 separadores móviles.
- Capacidad cuba aislada: 1 zona para botellas, 2 zonas para hielo y 1 zona para 7 cubetas de GN 1/9 profundidad 100 mm (cubetas no incluidas)
- Carril rápido de 785 x 140 x 260 mm con capacidad para 7/9 botellas, fácilmente desmontable. Opción de añadir un segundo carril.
- 1 soporte para batidora o mezcladora, con orificio pasacables, fácilmente desmontable.

Se suministra montado.

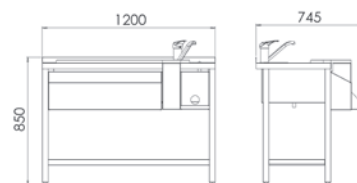

### PRODUCTOS RELACIONADOS

**RECIPIENTES GASTRONORM** pág. 183



Medidas totales (mm)	Posición cubeta	Con marco de refuerzo	PVP (€)	Con estante	PVP (€)
1200 x 745 x 900	Derecha	• FMC0912D	1.855	• FMC1912D	1.895
1200 x 745 x 900	Izquierda	• FMC0912I	1.855	• FMC1912I	1.895

### OPCIÓN SEGUNDO CARRIL

Medidas totales (mm)	Código	PVP (€)
785 x 140 x 260	• FMCA0002	135



# MESAS PARA CÓCTELES

## MESA COCTELERA 1600 MM

Diseñada para la preparación de cócteles.

- Fabricada en acero inoxidable AISI 304 18/10 satinado.
- Frontal de 65 mm en punto redondo, totalmente soldado.
- Peto posterior de 40 mm totalmente soldado.
- Patas cuadradas de acero inoxidable AISI 304 18/10 de 40 x 40 mm para elevar la altura desde los 850 hasta los 920 mm.
- Fregadero de 275 x 250 x 165 mm con desagüe incorporado.
- Grifo monomando incluido.
- Moja-vasos a presión con rejilla desmontable.
- 1 recipiente para desperdicios extraíble.
- Incorpora 2 tablas de corte/golpeador cierra coctelera en polietileno, extraíbles para la limpieza, una de 190 x 280 x 20 mm y otra de 730 x 60 x 20 mm.
- Cuba aislada térmicamente con poliuretano extrusionado de 1070 x 400 x 215 mm y desagüe incorporado.
- Incorpora fondo perforado en toda la cuba, así como 3 separadores móviles.
- Capacidad cuba aislada: 2 zonas para botellas, 2 zonas para hielo y 1 zona para 10 cubetas de GN 1/9 profundidad 100 mm (cubetas no incluidas)
- Carril rápido de 1190 x 140 x 260 mm con capacidad para 12/14 botellas, fácilmente desmontable. Opción de añadir un segundo carril.
- 1 soporte para batidora o mezcladora, con orificio pasacables, fácilmente desmontable.

Se suministra montado.

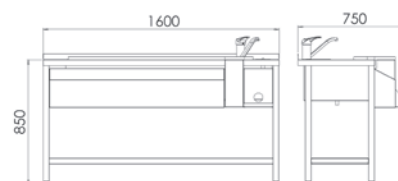

### PRODUCTOS RELACIONADOS

**RECIPIENTES GASTRONORM** pág. 183



Medidas totales (mm)	Posición cubeta	Con marco de refuerzo	PVP (€)	Con estante	PVP (€)
1600 x 745 x 900	Derecha	• FMC0916D	<b>2.387</b>	• FMC1916D	<b>2.387</b>
1600 x 745 x 900	Izquierda	• FMC0916I	<b>2.387</b>	• FMC1916I	<b>2.387</b>

### OPCIÓN SEGUNDO CARRIL

Medidas totales (mm)	Código	PVP (€)
1190 x 140 x 260	• FMCA0003	<b>140</b>



## MESA COCTELERA 2000 MM

Diseñada para la preparación de cócteles.

- Fabricada en acero inoxidable AISI 304 18/10 satinado.
- Frontal de 65 mm en punto redondo, totalmente soldado.
- Peto posterior de 40 mm totalmente soldado.
- Patas cuadradas de acero inoxidable AISI 304 18/10 de 40 x 40 mm para elevar la altura desde los 850 hasta los 920 mm.
- 2 fregaderos de 275 x 250 x 165 mm con desagüe incorporado.
- 2 grifos monomando incluidos.
- 2 moja-vasos a presión con rejilla desmontable.
- 2 recipientes para desperdicios extraíbles.
- Incorpora 3 tablas de corte/golpeador cierra coctelera en polietileno, extraíbles para la limpieza, dos de 190 x 280 x 20 mm y una de 1265 x 60 x 20 mm.
- Cuba aislada térmicamente con poliuretano extrusionado de 1265 x 400 x 215 mm y desagüe incorporado.
- Incorpora fondo perforado en toda la cuba, así como 4 separadores móviles.
- Capacidad cuba aislada: 2 zonas para botellas, 3 zonas para hielo y 1 zona para 12 cubetas de GN 1/9 profundidad 100 mm (cubetas no incluidas)
- Carril rápido de 1265 x 140 x 260 mm con capacidad para 13/15 botellas, fácilmente desmontable. Opción de añadir un segundo carril.
- 2 soportes frontales para batidora o mezcladora, con orificio pasacables, fácilmente desmontable.

Se suministra montado.

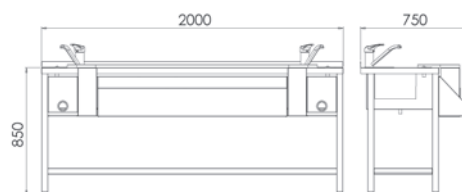
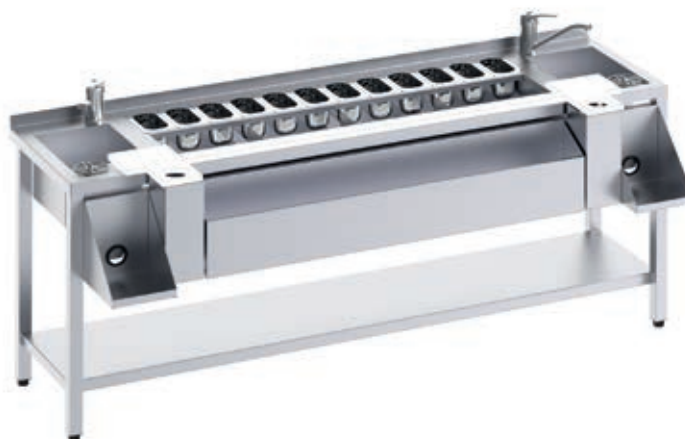

### PRODUCTOS RELACIONADOS

**RECIPIENTES GASTRONORM** pág. 183



#### Medidas totales (mm)

2000 x 745 x 900

#### Con marco de refuerzo

• FMC09020

#### PVP (€)

2.998

#### Con estante

• FMC19020

#### PVP (€)

2.998

### OPCIÓN SEGUNDO CARRIL

#### Medidas totales (mm)

1265 x 140 x 260

#### Código

• FMCA0004

#### PVP (€)

157

