

»»» ÍNDICE

SELF SERVICE

ELEMENTOS FRÍOS

PÁG. 218



ELEMENTOS CALIENTES

PÁG. 222



ELEMENTOS NEUTROS

PÁG. 226



ACCESORIOS

PÁG. 231



SOPORTES Y CRISTALES

PÁG. 236



SELF SERVICE



POR QUÉ ELEGIR DISTFORM

LA MEJOR SOLUCIÓN PARA COMEDORES DE HOTELES, HOSPITALES, ÁREAS DE SERVICIO, CAMPINGS, CAFETERÍAS Y ESCUELAS

➤ Diseñados de forma modular para ser versátiles y polivalentes

➤ Fácil instalación gracias a los módulos independientes

➤ Diseño funcional, atractivo y ergonómico



> CARACTERÍSTICAS



Eficiencia energética

En Distform apostamos por la fabricación de productos cada vez más eficientes. Por ello, los elementos fríos de nuestra gama self service utilizan el gas refrigerante **R290 ECO-POWER**. Este gas ecológico tiene un bajo impacto medioambiental y unas excelentes termodinámicas que favorecen el ahorro energético y la rentabilidad en las cocinas profesionales.

SELF PLACA FRÍA

Para el mantenimiento y exposición de platos fríos o bebidas a la temperatura correcta durante el servicio.

- Fabricado en acero inoxidable AISI 304 18/10.
- Encimera con frontal de 65 mm en punto redondo, totalmente soldada.
- Refrigerada mediante serpentín y compresor hermético con refrigerante R290.
- Para una óptima refrigeración, debe existir una amplia separación entre la parte trasera/frontal del mueble y otros elementos cercanos que pudieran dificultar el funcionamiento de la unidad condensadora.
- Aislamiento con poliestireno extruido, ecológico y libre de HFC.
- La regulación y control de la temperatura se realiza mediante termostato digital.
- Patas de 150 mm para elevar la altura del mueble desde los 850 hasta los 900 mm.
- Laterales extraíbles para fácil acceso de zona eléctrica y zona de compresor.

- Registro frontal extraíble para un cómodo acceso al compresor.
- Frontal de acero inoxidable, panel decorativo opcional.

Modelos con reserva refrigerada

- Evaporador de cobre con aletas de aluminio.
- Temperatura de la reserva +4°C con temperatura ambiente de 25°C.
- Aislamiento de poliestireno extruido.
- Reserva dotada con 4 o 6 cuerpos de guías (extraíbles para fácil limpieza) para cubetas GN 1/1.
- Pasabandejas, pantalla y cristal, no incluidos.

PRODUCTOS RELACIONADOS

PASABANDEJAS pág. 231

PANELES DECORATIVOS pág. 234

SOPORTES Y CRISTALES pág. 236



SIN RESERVA

Capacidad	Medidas totales (mm)	Potencia (W)	Alimentación (V/Hz)	Código	PVP (€)
3 GN 1/1	1200 x 700 x 850	480	230/50	● S1001201	2.779
4 GN 1/1	1600 x 700 x 850	720	230/50	● S1001202	2.941
6 GN 1/1	2300 x 700 x 850	1030	230/50	● S1001205	3.859

CON RESERVA REFRIGERADA

Capacidad	Medidas totales (mm)	Potencia (W)	Alimentación (V/Hz)	Código	PVP (€)
3 GN 1/1	1200 x 700 x 850	480	230/50	● S1001301	3.921
4 GN 1/1	1600 x 700 x 850	720	230/50	● S1001302	4.136
6 GN 1/1	2300 x 700 x 850	1030	230/50	● S1001305	5.196



SELF CUBA FRÍA

Para el mantenimiento y exposición de platos fríos o bebidas a la temperatura correcta durante el servicio.

- Fabricado en acero inoxidable AISI 304 18/10.
- Encimera con frontal de 65 mm en punto redondo, totalmente soldada.
- Cuba con cantos sanitarios para facilitar su limpieza.
- Para cubetas GN de profundidad máxima 150 mm.
- Refrigerada mediante serpentín y compresor hermético con refrigerante R290.
- Para una óptima refrigeración, debe existir una amplia separación entre la parte trasera/frontal del mueble y otros elementos cercanos que pudieran dificultar el funcionamiento de la unidad condensadora.
- Aislamiento con poliestireno extruido, ecológico y libre de HFC.
- La regulación y control de la temperatura se realiza mediante termostato digital.
- Patas de 150 mm para elevar la altura del mueble desde los 850 hasta los 900 mm.
- Laterales extraíbles para fácil acceso de zona eléctrica y zona de compresor.

- Registro frontal extraíble para un cómodo acceso al compresor.
- Frontal de acero inoxidable, panel decorativo opcional.

Modelos con reserva refrigerada

- Evaporador de cobre con aletas de aluminio.
- Temperatura de la reserva +4°C con temperatura ambiente de 25°C.
- Aislamiento de poliestireno extruido.
- Reserva dotada con 4 o 6 cuerpos de guías (extraíbles para fácil limpieza) para cubetas GN 1/1.
- Pasabandejas, pantalla y cristal, no incluidos.

PRODUCTOS RELACIONADOS

PASABANDEJAS pág. 231

PANELES DECORATIVOS pág. 234

SOPORTES Y CRISTALES pág. 236



SIN RESERVA

Capacidad	Medidas totales (mm)	Potencia (W)	Alimentación (V/Hz)	Código	PVP (€)
3 GN 1/1	1200 x 700 x 850	380	230/50	• S1001701	2.833
4 GN 1/1	1600 x 700 x 850	480	230/50	• S1001702	3.198
6 GN 1/1	2300 x 700 x 850	720	230/50	• S1001705	4.296



CON RESERVA REFRIGERADA

Capacidad	Medidas totales (mm)	Potencia (W)	Alimentación (V/Hz)	Código	PVP (€)
3 GN 1/1	1200 x 700 x 850	380	230/50	• S1001102	4.161
4 GN 1/1	1600 x 700 x 850	480	230/50	• S1001101	4.375
6 GN 1/1	2300 x 700 x 850	720	230/50	• S1001105	5.616



• 6 DÍAS EXPEDICIÓN

ISLA CENTRAL: PLACA O CUBA FRÍA

Para el mantenimiento y exposición de platos fríos o bebidas a la temperatura correcta durante el servicio.

- Fabricada en acero inoxidable AISI 304 18/10.
- Encimera con frontal de 65 mm en punto redondo, totalmente soldada.
- Refrigerada mediante serpentín y compresor hermético con refrigerante R290.
- Para una óptima refrigeración, debe existir una amplia separación entre la parte trasera/frontal del mueble y otros elementos cercanos que pudieran dificultar el funcionamiento de la unidad condensadora.
- Aislamiento con poliestireno extruido ecológico y libre de HFC.
- La regulación y control de la temperatura se realiza mediante termostato digital.
- Patas de 150 mm para elevar la altura del mueble desde los 850 hasta los 900 mm.
- Laterales extraíbles para un fácil acceso de zona eléctrica y zona compresor.
- Dos frontales de acero inoxidable, paneles decorativos opcionales.
- Pasabandejas, soporte para platos, pantalla y cristal no incluidos.



Isla central cuba fría:

- Cuba con cantos sanitarios para facilitar su limpieza.
- Para cubetas GN de profundidad máxima 150 mm.

PRODUCTOS RELACIONADOS

PASABANDEJAS pág. 231

PANELES DECORATIVOS pág. 234

SOPORTES Y CRISTALES pág. 236



Modelo	Capacidad	Medidas totales (mm)	Potencia (W)	Alimentación (V/Hz)	Código	PVP (€)
Placa fría	4 GN 1/1	1600 x 700 x 850	720	230/50	• S1001203	3.641
	6 GN 1/1	2300 x 700 x 850	1030	230/50	• S1001206	4.771
Cuba fría	4 GN 1/1	1600 x 700 x 850	480	230/50	• S1001703	3.866
	6 GN 1/1	2300 x 700 x 850	720	230/50	• S1001706	5.184
Soporte lateral platos	-	520 x 330	-	-	• S1001733	262



VITRINA REFRIGERADA DE 3 NIVELES

Para el mantenimiento y exposición de platos fríos o bebidas a la temperatura correcta durante el servicio.

- Fabricada en acero inoxidable AISI 304 18/10.
- Vitrina acristalada a 3 caras, con puertas correderas en la parte posterior, iluminación interior, tres estantes y puertas de metacrilato abatibles o termo-cortina enrollable, según modelo.
- Interruptor general y termostato digital regulable.
- Temperatura de trabajo +10°C con ambiente +25°C.
- Para adaptar sobre muebles neutros o muebles fríos.
- Refrigeración ventilada y compresor hermético con refrigerante R290.
- Para una óptima refrigeración, debe existir una amplia separación entre la parte trasera/frontal del mueble y otros elementos cercanos que pudieran dificultar el funcionamiento de la unidad condensadora.
- Alojamiento para compresor hermético refrigerante en la parte superior.
- Cristales laterales con cámara.
- Puertas correderas en cristal laminado.
- Mueble cuba fría y pasabandejas no incluidos.



EJEMPLOS DE COMPOSICIÓN

Sin reserva	Código	PVP (€)
Vitrina sin base 4GN 1/1 con puertas abatibles	S1001001	4.367
Self cuba fría 4GN 1/1 sin reserva	S1001702	3.198
Pasabandejas 4GN	S1020003	321
Total		7.886

Con reserva refrigerada	Código	PVP (€)
Vitrina sin base 4GN 1/1 con puertas abatibles	S1001001	4.367
Self cuba fría 4GN 1/1 con reserva	S1001101	4.375
Pasabandejas 4GN	S1020003	321
Total		9.063

SIN BASE

Capacidad	Modelo	Medidas totales (mm)	Potencia (W)	Alimentación (V/Hz)	Código	PVP (€)
4 GN 1/1	Puertas abatibles	1550 x 660 x 1150	800	230/50	• S1001001	4.367
4 GN 1/1	Termo-cortina	1550 x 660 x 1150	800	230/50	• S1C01001	5.351
6 GN 1/1	Puertas abatibles	2280 x 660 x 1150	800	230/50	• S1001011	5.386

CON BASE AISLADA

Capacidad	Modelo	Medidas totales (mm)	Potencia (W)	Alimentación (V/Hz)	Código	PVP (€)
4 GN 1/1	Puertas abatibles	1550 x 660 x 1150	800	230/50	• S1001002	4.508
4 GN 1/1	Termo-cortina	1550 x 660 x 1150	800	230/50	• S1C01002	5.491
6 GN 1/1	Puertas abatibles	2280 x 660 x 1150	800	230/50	• S1001012	5.543

PRODUCTOS RELACIONADOS

PASABANDEJAS pág. 231
PANELES DECORATIVOS pág. 234



Detalle termo-cortina



Detalle puertas abatibles



• 6 DÍAS EXPEDICIÓN

SELF BAÑO MARÍA

Para el mantenimiento y exposición de alimentos calientes a la temperatura correcta durante el servicio.

- Fabricado en acero inoxidable AISI 304 18/10.
- Encimera con frontal de 65 mm en punto redondo, totalmente soldada.
- Cuba con cantos sanitarios para facilitar su limpieza.
- Para cubetas GN de profundidad máxima 200 mm.
- Calentamiento indirecto del agua mediante resistencias de silicona colocadas en la parte inferior de la cuba.
- Las resistencias de silicona mejoran el rendimiento y reducen el consumo eléctrico.
- La regulación y control de la temperatura del baño maría se realiza mediante un termostato digital 0°C/90°C.

- Entrada y desagüe de agua 1/2" con grifos de bola colocados en posición ergonómica.
- Patas de 150 mm para elevar la altura del mueble desde los 850 hasta los 900 mm.
- Termostato de seguridad.
- Laterales extraíbles para un fácil acceso a la zona eléctrica y la zona de grifería.
- Frontal de acero inoxidable, panel decorativo opcional.
- Pasabandejas, pantalla y cristal no incluidos.

PRODUCTOS RELACIONADOS

- PASABANDEJAS** pág. 231
- PANELES DECORATIVOS** pág. 234
- SOPORTES Y CRISTALES** pág. 236



SIN RESERVA

Capacidad	Medidas totales (mm)	Potencia (W)	Alimentación (V/Hz)	Código	PVP (€)
3 GN 1/1	1200 x 700 x 850	2400	230/50-60	● S1000601	2.513
4 GN 1/1	1600 x 700 x 850	3200	230/50-60	● S1000602	2.941
6 GN 1/1	2300 x 700 x 850	4800	380/50-60	● S1000605	4.236

CON RESERVA CALIENTE

Capacidad	Medidas totales (mm)	Potencia (W)	Alimentación (V/Hz)	Código	PVP (€)
3 GN 1/1	1200 x 700 x 850	4400	230/50-60	● S1000701	3.279
4 GN 1/1	1600 x 700 x 850	5200	230/50-60	● S1000702	3.728
6 GN 1/1	2300 x 700 x 850	7800	380/50-60	● S1000705	5.051



SELF BAÑO MARÍA SECO

Para el mantenimiento y exposición de alimentos calientes a la temperatura correcta durante el servicio.

- Fabricado en acero inoxidable AISI 304 18/10.
- Encimera con frontal de 65 mm en punto redondo, totalmente soldada.
- Para cubetas GN de profundidad máxima 150 mm.
- La regulación y control de la temperatura del baño maría se realiza mediante un termostato digital 0°C/90°C.
- Patas de 150 mm para elevar la altura del mueble desde los 850 hasta los 900 mm.
- Termostato de seguridad.
- Laterales extraíbles para un fácil acceso a la zona eléctrica.
- Protección de las resistencias mediante doble fondo perforado.
- Frontal de acero inoxidable, panel decorativo opcional.
- Pasabandejas, pantalla y cristal no incluidos.

PRODUCTOS RELACIONADOS

PASABANDEJAS pág. 231
PANELES DECORATIVOS pág. 234
SOPORTES Y CRISTALES pág. 236



SIN RESERVA

Capacidad	Medidas totales (mm)	Potencia (W)	Alimentación (V/Hz)	Código	PVP (€)
3 GN 1/1	1200 x 700 x 850	1200	230/50-60	• S1000501	2.428
4 GN 1/1	1600 x 700 x 850	1600	230/50-60	• S1000502	2.859
6 GN 1/1	2300 x 700 x 850	2400	230/50-60	• S1000505	4.163

CON RESERVA CALIENTE

Capacidad	Medidas totales (mm)	Potencia (W)	Alimentación (V/Hz)	Código	PVP (€)
3 GN 1/1	1200 x 700 x 850	3200	230/50-60	• S1001511	3.200
4 GN 1/1	1600 x 700 x 850	3600	230/50-60	• S1001512	3.633
6 GN 1/1	2300 x 700 x 850	5400	380/50-60	• S1001515	4.987



• 6 DÍAS EXPEDICIÓN

PRODUCTOS RELACIONADOS

PASABANDEJAS pág. 231
 PANELES DECORATIVOS pág. 234
 SOPORTES Y CRISTALES pág. 236

SELF PLACA CALIENTE DE CRISTAL TEMPLADO

Para el mantenimiento y exposición de alimentos calientes a la temperatura correcta durante el servicio.

- Fabricado en acero inoxidable AISI 304 18/10.
- Cristal templado negro de 6 mm sin marco para facilitar la limpieza.
- Encimera con frontal de 65 mm en punto redondo, totalmente soldada.
- Patas de 150 mm para elevar la altura del mueble desde los 850 hasta los 900 mm.
- Frontal de acero inoxidable, panel decorativo opcional.
- Termostato digital en todos los modelos.
- Las resistencias de silicona mejoran el rendimiento y reducen el consumo eléctrico.
- Termostato de seguridad.
- Laterales extraíbles para fácil acceso a la zona eléctrica.
- Pasabandejas no incluido.



SIN RESERVA

Capacidad	Medidas totales (mm)	Potencia (W)	Alimentación (V/Hz)	Código	PVP (€)
3 GN 1/1	1200 x 700 x 850	2400	230/50-60	● S1001813	2.866
4 GN 1/1	1600 x 700 x 850	3200	230/50-60	● S1001814	3.527



CON RESERVA CALIENTE

Capacidad	Medidas totales (mm)	Potencia (W)	Alimentación (V/Hz)	Código	PVP (€)
3 GN 1/1	1200 x 700 x 850	4400	230/50-60	● S1001823	3.697
4 GN 1/1	1600 x 700 x 850	5200	230/50-60	● S1001824	4.282



SELF CON RESERVA CALIENTE

Para la disposición en la encimera de elementos de catering o alimentos que no necesitan mantenimiento de temperatura.

- Reserva caliente en el interior del mueble.
- Fabricado en acero inoxidable AISI 304 18/10.
- Encimera con frontal de 65 mm en punto redondo, totalmente soldada.
- Patas de 150 mm para elevar la altura del mueble desde los 850 hasta los 900 mm.
- Frontal de acero inoxidable, panel decorativo opcional.
- Estante intermedio perforado para facilitar la homogeneidad de la temperatura.
- Termostato digital en todos los modelos.
- Termostato de seguridad.
- Laterales extraíbles para fácil acceso a la zona eléctrica.
- Pasabandejas no incluido.



Capacidad	Medidas totales (mm)	Potencia (W)	Alimentación (V/Hz)	Código	PVP (€)
3 GN 1/1	1200 x 700 x 850	2000	230/50-60	● S1001801	2.343
4 GN 1/1	1600 x 700 x 850	3000	230/50-60	● S1001802	2.801



ISLA CENTRAL: BAÑO MARÍA, BAÑO MARÍA SECO Y PLACA CALIENTE DE CRISTAL TEMPLADO

Para el mantenimiento y exposición de alimentos calientes a la temperatura correcta durante el servicio.

- Fabricada en acero inoxidable AISI 304 18/10.
- Encimera con frontal de 65 mm en punto redondo, totalmente soldada.
- Termostato de seguridad.
- Laterales extraíbles para un fácil acceso a la zona eléctrica.
- La regulación y control de la temperatura del baño maría se realiza mediante un termostato digital 0°C/90°C.
- Patas de 150 mm para elevar la altura del mueble desde los 850 hasta los 900 mm.
- Dos frontales de acero inoxidable, paneles decorativos opcionales.
- Pasabandejas, soporte para platos, pantalla y cristal no incluidos.

PRODUCTOS RELACIONADOS

PASABANDEJAS pág. 231

PANELES DECORATIVOS pág. 234

SOPORTES Y CRISTALES pág. 236

Isla central baño maría

- Cuba con cantos sanitarios para facilitar su limpieza.
- Para cubetas GN de profundidad máxima 200 mm.
- Calentamiento indirecto del agua mediante resistencias de silicona colocadas en parte inferior de la cuba.
- Entrada y desagüe de agua 1/2 con grifos de bola.

Isla central baño maría seco

- Para cubetas GN de profundidad máxima 150 mm.
- Protección de las resistencias mediante doble fondo perforado.

Isla central placa caliente de cristal templado

- Cristal templado negro de 6 mm sin marco para facilitar la limpieza.
- Las resistencias de silicona mejoran el rendimiento y reducen el consumo eléctrico.



ISLA CENTRAL

Modelo	Capacidad	Medidas totales (mm)	Potencia (W)	Alimentación (V/Hz)	Código	PVP (€)
Placa caliente de cristal templado	4 GN 1/1	1600 x 700 x 850	3200	230/50-60	• S1000815	4.034
	6 GN 1/1	2300 x 700 x 850	4800	380/50-60	• S1000816	5.873
Baño maría seco	4 GN 1/1	1600 x 700 x 850	1600	230/50-60	• S1000503	3.342
	6 GN 1/1	2300 x 700 x 850	2400	230/50-60	• S1000506	4.719
Baño maría	4 GN 1/1	1600 x 700 x 850	3200	230/50-60	• S1000603	3.239
	6 GN 1/1	2300 x 700 x 850	4800	380/50-60	• S1000606	4.794
Soporte lateral platos	-	520 x 330	-	-	• S1001733	262



• 6 DÍAS EXPEDICIÓN

SELF NEUTRO

Para la disposición en la encimera de elementos de catering o alimentos que no necesitan mantenimiento de temperatura.

- Fabricado en acero inoxidable AISI 304 18/10.
- Encimera con frontal de 65 mm en punto redondo, totalmente soldada.
- Patas de 150 mm para elevar la altura del mueble desde los 850 hasta los 900 mm.
- Frontal de acero inoxidable, panel decorativo opcional.
- Estante intermedio de acero inoxidable.
- Pasabandejas, pantalla y cristal no incluidos.

PRODUCTOS RELACIONADOS

PASABANDEJAS pág. 231

PANELES DECORATIVOS pág. 234

SOPORTES Y CRISTALES pág. 236



MEDIDAS SELF NEUTRO CON ESTANTE

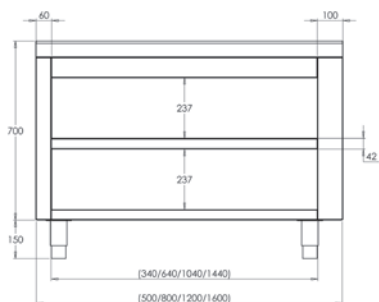

MEDIDAS SELF NEUTRO PUERTAS BATIENTES

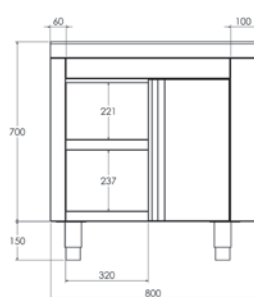

MEDIDAS SELF NEUTRO PUERTAS CORREDERAS

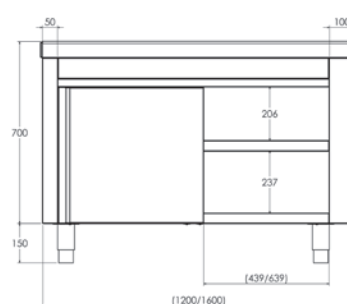

CON ESTANTE

Medidas totales (mm)	Código	PVP (€)
500 x 700 x 850	• S1000300	894
800 x 700 x 850	• S1000301	1.070
1200 x 700 x 850	• S1000302	1.336
1600 x 700 x 850	• S1000303	1.582

CON PUERTAS Y ESTANTE

Modelo	Medidas totales (mm)	Código	PVP (€)
Puertas batientes	800 x 700 x 850	• S1000311	1.420
Puertas correderas	1200 x 700 x 850	• S1000312	1.660
Puertas corredera	1600 x 700 x 850	• S1000313	1.938



SELF ANGULAR

Para la unión y continuidad de dos muebles self dispuestos en ángulo. Forma ángulos internos y externos de 90° y de 45°.

- Fabricado en acero inoxidable AISI 304 18/10.
- Encimera con frontal de 65 mm en punto redondo, totalmente soldada.
- Patas de 150 mm para elevar la altura del mueble desde los 850 hasta los 900 mm.
- Frontal de acero inoxidable, panel decorativo opcional.

PRODUCTOS RELACIONADOS

PASABANDEJAS pág. 231

PANELES DECORATIVOS pág. 234



MEDIDAS
MODELO S1000411

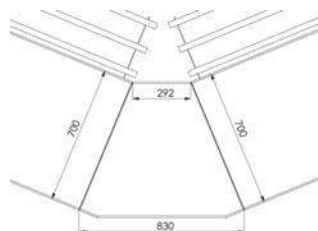

MEDIDAS
MODELO S1000412

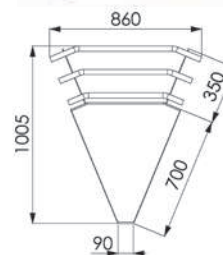

MEDIDAS
MODELO S1000401

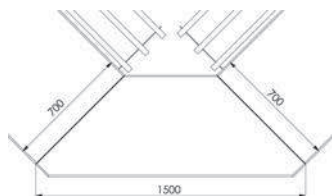

MEDIDAS
MODELO S1000402

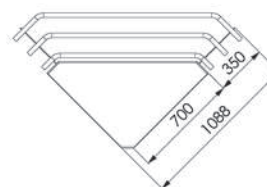

INTERNO

Modelo	Medidas totales (mm)	Código	PVP (€)
45°	830 x 680 x 850	• S1000411	1.177
90°	1500 x 560 x 850	• S1000401	1.340

- Incluye estante intermedio.
- No precisa pasabandejas.

EXTERNO

Modelo	Medidas totales (mm)	Código	PVP (€)
45°	620 x 690 x 850	• S1000412	1.085
90°	1060 x 570 x 850	• S1000402	1.404

- Pasabandejas no incluido.



• 6 DÍAS EXPEDICIÓN

SELF CAJA REGISTRADORA

Diseñado para el apoyo de la caja registradora.

- Fabricado en acero inoxidable AISI 304 18/10.
- Encimera con frontal de 65 mm en punto redondo, totalmente soldada.
- Patas de 150 mm para elevar la altura del mueble desde los 850 hasta los 900 mm.
- Frontal de acero inoxidable, panel decorativo opcional.
- Incluye un cajón.
- Pasabandejas no incluido.

MEDIDAS ALZADO SELF CAJA

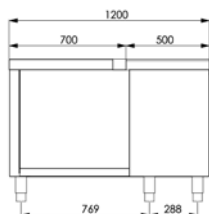

MEDIDAS SELF CAJA IZQUIERDA

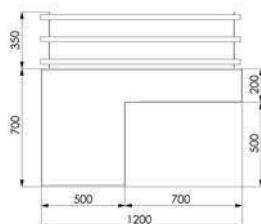

MEDIDAS SELF CAJA DERECHA

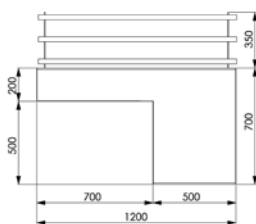

PRODUCTOS RELACIONADOS

PASABANDEJAS pág. 231
PANELES DECORATIVOS pág. 234



Modelo	Medidas totales (mm)	Código	PVP (€)
Self caja derecha	1200 x 700 x 850	● S1001401	1.387
Self caja izquierda	1200 x 700 x 850	● S1001402	1.387

SELF NEUTRO DISPENSADOR DE CESTAS DE VAJILLA

Para la distribución de vasos y copas en cestas de vajilla universales.

- Fabricado en acero inoxidable AISI 304 18/10.
- Encimera con frontal de 65 mm en punto redondo, totalmente soldada.
- Patas de 150 mm para elevar la altura del mueble desde los 850 hasta los 900 mm.
- Frontal de acero inoxidable, panel decorativo opcional.
- Capacidad aproximada: 6 cestas de 110 mm o 10 cestas de 50 mm.
- Pasabandejas no incluido.

MEDIDAS SELF NEUTRO DISPENSADOR

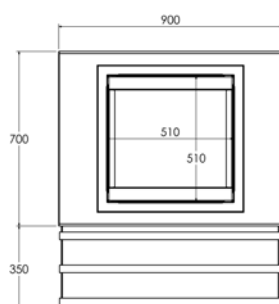

Medidas totales (mm)	Código	PVP (€)
900 x 700 x 850	● S1001920	2.522



SELF PARA CARRO DISPENSADOR DE PLATOS

Diseñado para colocar un self dispensador de platos de altura constante.

- Fabricado en acero inoxidable AISI 304 18/10.
- Encimera con frontal de 65 mm en punto redondo, totalmente soldada.
- Patas de 150 mm para elevar la altura del mueble desde los 850 hasta los 900 mm.
- Frontal de acero inoxidable, panel decorativo opcional.
- Incorpora una base de enchufe para conectar el dispensador de platos.
- Pasabandejas no incluido.



S1001930 + F0420311 + F1100711 + F1100711



F0420311 + F1100711 + F1100711



Medidas totales (mm)	Código	PVP (€)
1300 x 700 x 850	• S1001930	1.558

PRODUCTOS RELACIONADOS

CARRO DISPENSADOR DE PLATOS CALIENTES pág. 176

SELF DISPENSADOR DE PLATOS A NIVEL CONSTANTE

- Para distribuir platos calientes a un mismo nivel.
- Fabricado en acero inoxidable AISI 304 18/10.
- Encimera con frontal de 65 mm en punto redondo, totalmente soldada.
- Patas de 150 mm para elevar la altura del mueble desde los 850 hasta los 900 mm.
- Frontal de acero inoxidable, panel decorativo opcional.
- Diámetro regulable Ø 200 a Ø 310 mm.
- Pasabandejas y tapas inoxidables no incluidas.



SIMPLE

Modelo	Medidas totales (mm)	Capacidad	Potencia (W)	Alimentación (V/Hz)	Código	PVP (€)
Neutro	500 x 700 x 850	65 platos	-	-	• S1001901	1.660
Caliente	500 x 700 x 850	65 platos	800	230/50-60	• S1001911	2.157
Tapa inox	Ø 368 x 140	-	-	-	• F1100711	94



DOBLE

Modelo	Medidas totales (mm)	Capacidad	Potencia (W)	Alimentación (V/Hz)	Código	PVP (€)
Neutro	1000 x 700 x 850	130 platos	-	-	• S1001902	2.131
Caliente	1000 x 700 x 850	130 platos	1600	230/50-60	• S1001912	3.062
Tapa inox	Ø 368 x 140	-	-	-	• F1100711	94



• 6 DÍAS EXPEDICIÓN

MUEBLE CERRADO DE RECICLADO

Ideal para la clasificación de residuos.

- Fabricado en acero inoxidable AISI 304 18/10.
- Frontal de 65 mm en punto redondo, totalmente soldado.
- Peto posterior de 105 mm totalmente soldado en modelos murales.
- Patas de 150 mm para elevar la altura del mueble desde los 850 hasta los 920 mm.
- Patas traseras avanzadas 50 mm que permiten situar los muebles en suelos con radio sanitario.
- Puertas batientes.
- Dos o tres orificios de Ø 190-280 mm para aros de goma.
- Aros de goma de colores no incluidos.
- **Se suministra montado.**



PRODUCTOS RELACIONADOS

CUBOS pág. 171



CENTRAL

Medidas totales (mm)	Orificios	Código	PVP (€)
1200 x 600 x 850	2	• F0072013	1.991
1800 x 600 x 850	3	• F0072014	2.730



MURAL

Medidas totales (mm)	Orificios	Código	PVP (€)
1200 x 600 x 850	2	• F0072007	2.023
1800 x 600 x 850	3	• F0072008	2.766

ARO DE GOMA PARA RESIDUOS

Facilita la identificación del contenedor.

- Desmontable.
- Fácil de limpiar y desinfectar.

Color	Código	PVP (€)
Rojo - Orgánico	• ARO000RO	59
Verde - Cristal	• ARO000VE	59
Amarillo - Plástico	• ARO000AM	59
Azul - Papel	• ARO000AZ	59



PASABANDEJAS

- Fabricado en acero inoxidable AISI 304 18/10.
- Regulable para facilitar la alineación.
- Tapones embellecedores cromados.
- Se suministra desmontado de los muebles self.



Para self	Medidas totales (mm)	Código	PVP (€)
3 GN, neutro 1200 y self caja	1200 x 350	• S1020002	280
4 GN y neutro 1600	1600 x 350	• S1020003	321
6 GN	2300 x 350	• S1020005	430
Neutro de 500 y self dispensador de platos a nivel constante simple	500 x 350	• S1020006	238
Neutro de 800	800 x 350	• S1020001	252
Dispensador de cestas de vajilla	900 x 350	• S1020007	256
Dispensador de platos a nivel constante doble	1000 x 350	• S1020011	263
Dispensador de platos	1300 x 350	• S1020008	297
Angular 45° exterior	804 x 350	• S1020009	369
Angular 90° exterior	1490 x 350	• S1020010	434

ZÓCALO

Para self	Medidas totales (mm)	Código	PVP (€)
3 GN, neutro 1200 y self caja	1200 x 149	• S1030002	174
4 GN y neutro 1600	1600 x 149	• S1030003	233
6 GN	2300 x 149	• S1030005	333
Neutro de 500 y dispensador de platos a nivel constante simple	500 x 149	• S1030006	93
Neutro de 800	800 x 149	• S1030001	112
Dispensador de cestas de vajilla	900 x 149	• S1030007	128
Dispensador de platos a nivel constante doble	1000 x 149	• S1030014	157
Carro dispensador de platos	1300 x 149	• S1030008	190
Angular 90° exterior	1018 x 149	• S1030012	146
Angular 90° interior	570 x 149	• S1030011	134
Angular 45° exterior	590 x 149	• S1030009	112
Angular 45° interior	292 x 149	• S1030013	105
Zócalo lateral	640 x 149	• S1030015	120



• 6 DÍAS EXPEDICIÓN

DISPENSADOR DE CUBIERTOS, BANDEJAS Y VASOS

- Fabricado en acero inoxidable AISI 304 18/10.
- Cuba de pan GN 2/1 de 200 mm de profundidad.
- Capacidad para 6 cubetas GN 1/3 o 2 cubetas GN 1/1 para cubiertos.
- Estantes atornillados a la estructura e intercambiables.
- Patas inoxidable regulables de 150 mm.
- No compatible con opción de ruedas.

DE PIE

Medidas totales (mm)	Código	PVP (€)
800 x 700 x 1500	• S1000003	1.535



MEDIDAS DISPENSADOR

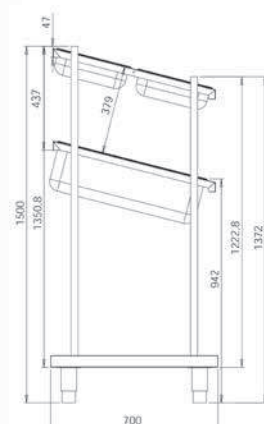

DISPENSADOR CUBIERTOS, BANDEJAS, Y TOLVA DE PAN

- Fabricado en acero inoxidable AISI 304 18/10.
- Tolva de pan de gran capacidad.
- Doble estante para bandejas y vasos.
- Cubertero de PVC alimenticio.
- Bandeja extraíble para recoger las migas de pan.
- No compatible con opción de ruedas.

DE PIE

Medidas totales (mm)	Código	PVP (€)
800 x 700 x 1520	• S1000001	1.433



MEDIDAS DISPENSADOR

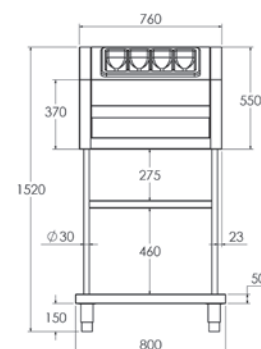

DISPENSADOR DE CUBIERTOS Y PAN

- Fabricado en acero inoxidable AISI 304 18/10.
- Tolva de pan de gran capacidad.
- Cubertero de PVC alimenticio.
- Bandeja extraíble para recoger las migas de pan.

DE SOBREMESA

Medidas totales (mm)	Código	PVP (€)
760 x 660 x 550	• S1000201	759



MEDIDAS DISPENSADOR

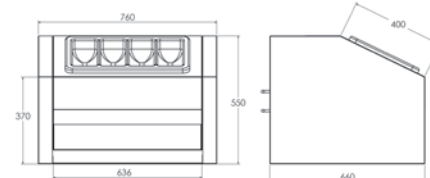

BARANDILLA

- Fabricada en acero inoxidable AISI 304 18/10 de Ø40 mm.
- Pletinas soldadas con orificios para sujeción al suelo (tacos y tornillos incluidos).

Medidas totales (mm)	Código	PVP (€)
1200 x 900	• S1020801	305



CARRO PARA CESTAS DE VASOS

- Fabricado en acero inoxidable AISI 304 18/10.
- Ruedas de Ø125, 2 con freno.
- 5 pares de guías para adaptar cestas de vasos.
- Cestas no incluidas.
- Medidas de las cestas: 500 x 500 mm.

Medidas totales (mm)	Código	PVP (€)
610 x 650 x 1892	• S1000002	1.398



MEDIDAS CARRO

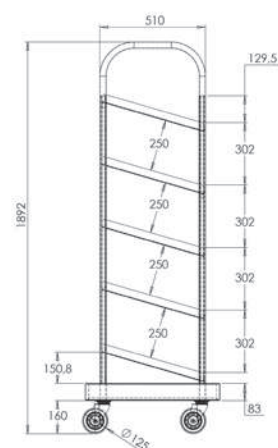

DISPENSADOR DE VASOS

- Fabricado en acero inoxidable AISI 304 18/10.
- Totalmente soldado.
- Patas de 150 mm regulables en altura en el modelo de pie.
- Patas de tubo de redondo de 30 mm en el modelo de sobremesa.

DE PIE (6 ESTANTES)

Medidas totales (mm)	Código	PVP (€)
610 x 650 x 1892	• S1100706	1.599



MEDIDAS DISPENSADOR DE PIE

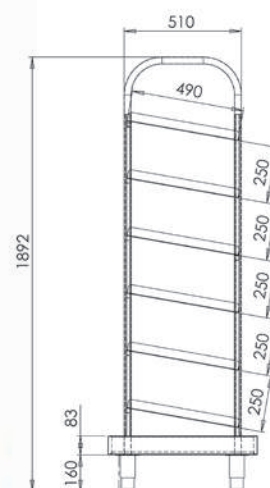

DE SOBREMESA (3 ESTANTES)

Medidas totales (mm)	Código	PVP (€)
570 x 510 x 990	• S1100707	975



MEDIDAS DISPENSADOR DE SOBREMESA

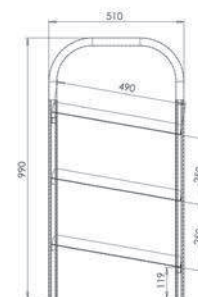

PACK DE RUEDAS PARA SELF

- 4 ruedas de Ø150 mm, 2 con freno **para capacidades y medidas inferiores 6GN / 2300 mm.**
- 6 ruedas de Ø150 mm, 2 con freno **para capacidades 6GN.**
- Se suministran instaladas en el self.

Modelo	Código	PVP (€)
4 ruedas	• F1020301	246
6 ruedas	• F1020306	366



• 3 DÍAS EXPEDICIÓN

PANELES DECORATIVOS CON ACABADO DE MADERA

Decoración en acero inoxidable de serie. Múltiples opciones de personalización del lineal self service mediante paneles decorativos en color liso o vetado.

Los paneles se suministran por separado.



ACABADO LISO

Para self	Blanco	Naranja	Rojo	Verde	PVP (€)
500	• S1010901	• S1020901	• S1030901	• S1040901	66
800	• S1010902	• S1020902	• S1030902	• S1040902	75
900	• S1010903	• S1020903	• S1030903	• S1040903	76
1000	• S1010904	• S1020904	• S1030904	• S1040904	78
1200	• S1010905	• S1020905	• S1030905	• S1040905	84
1300	• S1010906	• S1020906	• S1030906	• S1040906	89
1600	• S1010907	• S1020907	• S1030907	• S1040907	103
2300	• S1010908	• S1020908	• S1030908	• S1040908	135
Angular 90° exterior	• S1010909	• S1020909	• S1030909	• S1040909	84
Angular 90° interior	• S1010910	• S1020910	• S1030910	• S1040910	77
Angular 45° exterior	• S1010911	• S1020911	• S1030911	• S1040911	75
Angular 45° interior	• S1010912	• S1020912	• S1030912	• S1040912	68
Kit isla central cuba y placa 4GN	• S1010913	• S1020913	• S1030913	• S1040913	206
Kit isla central baño maría 4GN	• S1010914	• S1020914	• S1030914	• S1040914	206
Kit isla central cuba y placa 6GN	• S1010915	• S1020915	• S1030915	• S1040915	269
Kit isla central baño maría 6GN	• S1010916	• S1020916	• S1030916	• S1040916	269





ACABADO VETEADO

Para self	Madera oscura	Madera natural	PVP (€)
500	• S1110911	• S1120911	185
800	• S1110912	• S1120912	215
900	• S1110913	• S1120913	220
1000	• S1110914	• S1120914	223
1200	• S1110915	• S1120915	228
1300	• S1110916	• S1120916	237
1600	• S1110917	• S1120917	242
2300	• S1110918	• S1120918	322
Angular 90° exterior	• S1110919	• S1120919	248
Angular 90° interior	• S1110920	• S1120920	228
Angular 45° exterior	• S1110921	• S1120921	218
Angular 45° interior	• S1110922	• S1120922	200
Kit isla central cuba y placa 4GN	• S1110923	• S1120923	485
Kit isla central baño maría 4GN	• S1110924	• S1120924	485
Kit isla central cuba y placa 6GN	• S1110925	• S1120925	644
Kit isla central baño maría 6GN	• S1110926	• S1120926	644



• 6 DÍAS EXPEDICIÓN

LOS SOPORTES CON PANTALLAS Y CRISTALES DEBEN PEDIRSE POR SEPARADO

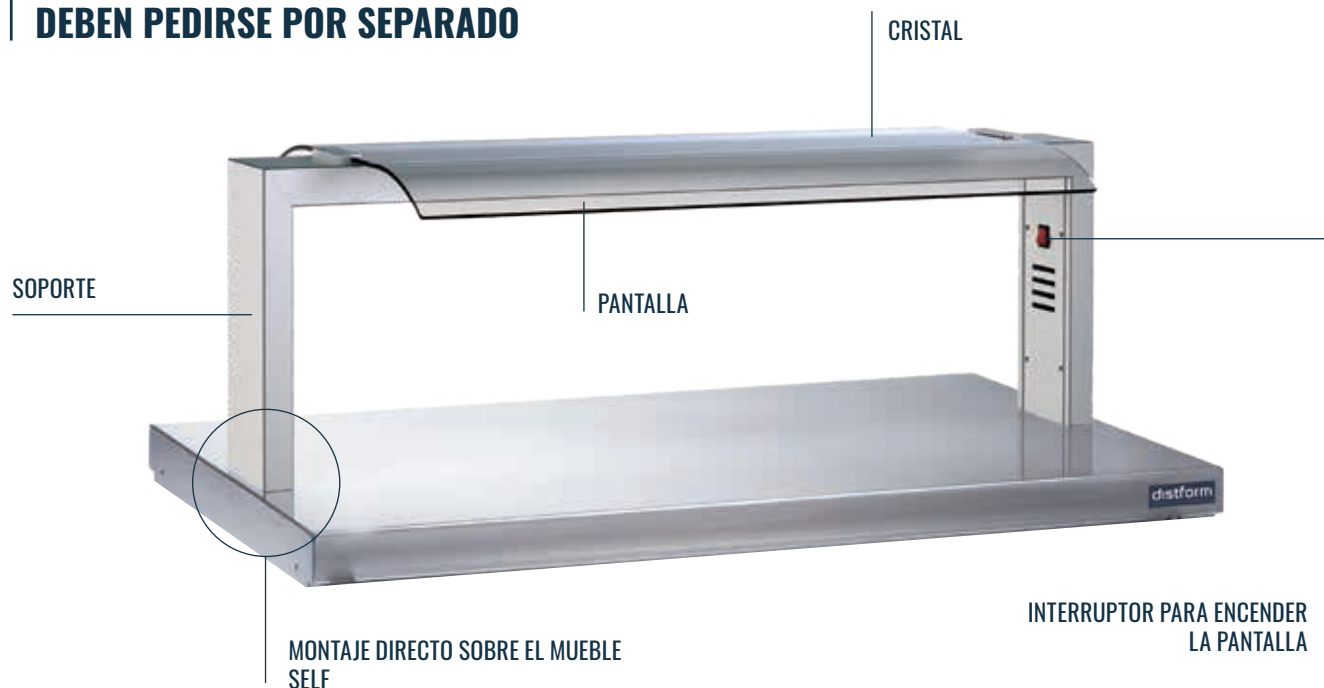

SOPORTES CON PANTALLA

- Fabricados en acero inoxidable AISI 304 18/10.
- Acabados de máxima calidad.
- Chasis monopieza de gran robustez.
- Fácil instalación sobre muebles self.
- Cómodo acceso a la instalación para el mantenimiento.
- Pantallas con luz: iluminación con led.
- Pantallas con luz halógena y calor cerámica.
- Alimentación (V/Hz) 230/50-60.



SOPORTE NEUTRO

Capacidad	Código	PVP (€)
3 GN 1/1	• PDN103GN	384
4 GN 1/1	• PDN104GN	428
6 GN 1/1	• PDN106GN	541

SOPORTE CON LUZ LED

Capacidad	Potencia (W)	Código	PVP (€)
3 GN 1/1	12	• PDL103GN	678
4 GN 1/1	14	• PDL104GN	746
6 GN 1/1	18	• PDL106GN	848

SOPORTE CON LUZ HALÓGENA Y CALOR CERÁMICA

Capacidad	Potencia (W)	Código	PVP (€)
3 GN 1/1	710	• PDC103GN	787
4 GN 1/1	960	• PDC104GN	853
6 GN 1/1	1440	• PDC106GN	1.080



CRISTALES PARA SOPORTES SELF SERVICE

CRISTALES

- Cristales de seguridad templados.
- Cristal para capacidad 6GN 1/1: 2 cristales.
- Los cristales frontales incluyen kit de herrajes para su instalación.



CRISTAL CURVO 2 CARAS

Capacidad	Código	PVP (€)
3 GN 1/1	• FCRC13GN	364
4 GN 1/1	• FCRC14GN	415
6 GN 1/1	• FCRC16GN	458

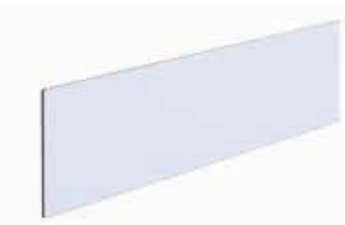

FRONTAL PARA CRISTAL CURVO 2 CARAS

Capacidad	Código	PVP (€)
3 GN 1/1	• FCRF13GN	208
4 GN 1/1	• FCRF14GN	235
6 GN 1/1	• FCRF16GN	356



CRISTAL RECTO

Capacidad	Código	PVP (€)
3 GN 1/1	• CDR103GN	135
4 GN 1/1	• CDR104GN	159
6 GN 1/1	• CDR106GN	249

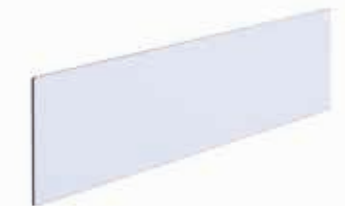

FRONTAL PARA CRISTAL RECTO

Capacidad	Código	PVP (€)
3 GN 1/1	• CDF103GN	220
4 GN 1/1	• CDF104GN	247
6 GN 1/1	• CDF106GN	373

ACCESORIO

TERMÓMETRO DIGITAL

Muestra la temperatura de trabajo del drop in.

- Ideal para pista de hielo 1 o 2 niveles, cuba fría y de congelados, cuba caliente y placa caliente.
- Fácil instalación en cualquier soporte con pantalla.

Código	PVP (€)
• SLT00001	81



• 3 DÍAS EXPEDICIÓN

SOPORTES INCLINADOS CON PANTALLAS PARA SELF SERVICE

LOS SOPORTES CON PANTALLAS Y CRISTALES DEBEN PEDIRSE POR SEPARADO

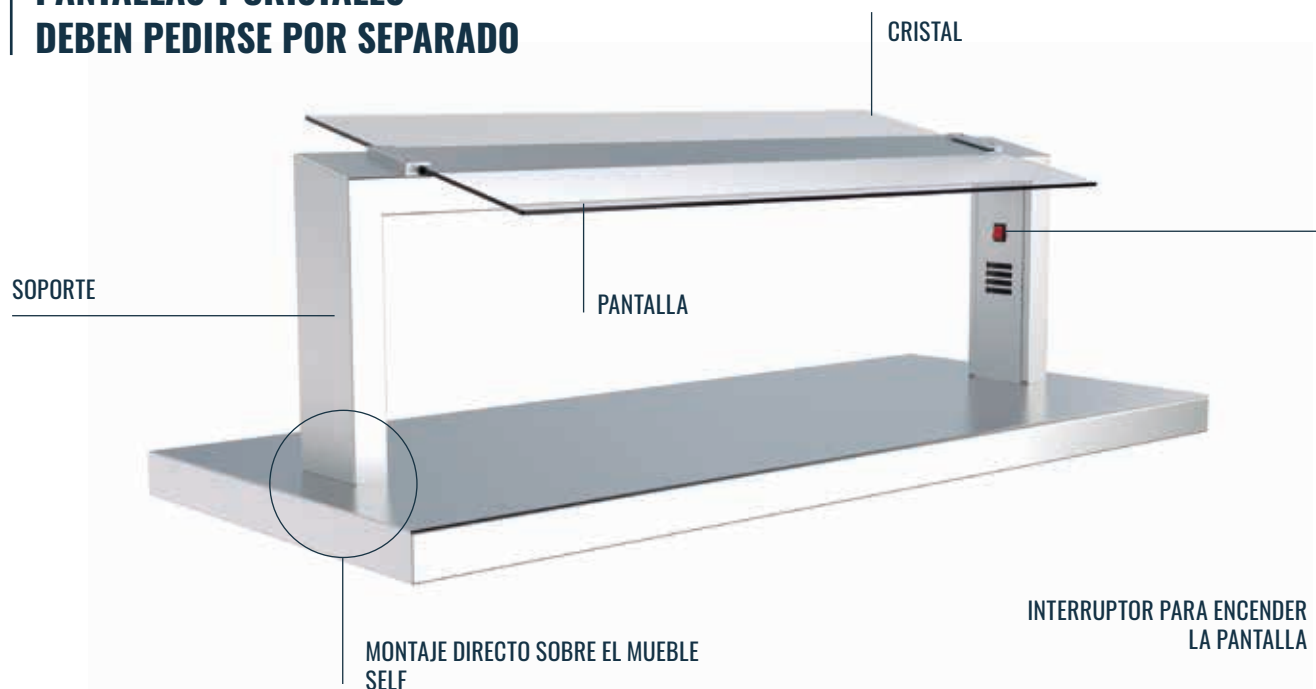

SOPORTES INCLINADOS CON PANTALLA

- Fabricados en acero inoxidable AISI 304 18/10.
- Acabados de máxima calidad.
- Chasis monopieza de gran robustez.
- Fácil instalación sobre muebles self.
- Cómodo acceso a la instalación para el mantenimiento.
- Pantallas con luz: iluminación con led.
- Pantallas con luz halógena y calor cerámica.
- Alimentación (V/Hz) 230/50-60.

SOPORTE NEUTRO

Capacidad	Código	PVP (€)
3 GN 1/1	• PDNI13GN	403
4 GN 1/1	• PDNI14GN	448
6 GN 1/1	• PDNI16GN	551

SOPORTE CON LUZ LED

Capacidad	Potencia (W)	Código	PVP (€)
3 GN 1/1	12	• PDLI13GN	791
4 GN 1/1	14	• PDLI14GN	836
6 GN 1/1	18	• PDLI16GN	936



SOPORTE CON LUZ HALÓGENA Y CALOR CERÁMICA

Capacidad	Potencia (W)	Código	PVP (€)
3 GN 1/1	710	• PDCI13GN	887
4 GN 1/1	960	• PDCI14GN	953
6 GN 1/1	1440	• PDCI16GN	1.163



CRISTALES PARA SOPORTES INCLINADOS PARA SELF SERVICE

CRISTALES

- Cristales de seguridad templados.
- Cristal para capacidad 6GN 1/1: 2 cristales.
- Los cristales frontales incluyen kit de herrajes para su instalación.



CRISTAL RECTO

Capacidad	Código	PVP (€)
3 GN 1/1	• CDR103GN	135
4 GN 1/1	• CDR104GN	159
6 GN 1/1	• CDR106GN	249

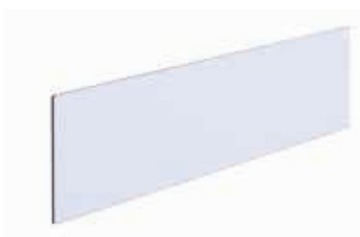

FRONTAL PARA CRISTAL RECTO

Capacidad	Código	PVP (€)
3 GN 1/1	• FCRF13GN	208
4 GN 1/1	• FCRF14GN	235
6 GN 1/1	• FCRF16GN	356

ACCESORIO

TERMÓMETRO DIGITAL

Muestra la temperatura de trabajo del drop in.

- Ideal para pista de hielo 1 o 2 niveles, cuba fría y de congelados, cuba caliente y placa caliente.
- Fácil instalación en cualquier soporte con pantalla.

Código	PVP (€)
• SLT00001	81



• 3 DÍAS EXPEDICIÓN



»»» ÍNDICE

SELF SERVICE INFANTIL

ELEMENTOS FRÍOS

PÁG. 244



ELEMENTOS CALIENTES

PÁG. 247



ELEMENTOS NEUTROS

PÁG. 250



ACCESORIOS

PÁG. 253



SOPORTES Y CRISTALES

PÁG. 256



SELF SERVICE INFANTIL

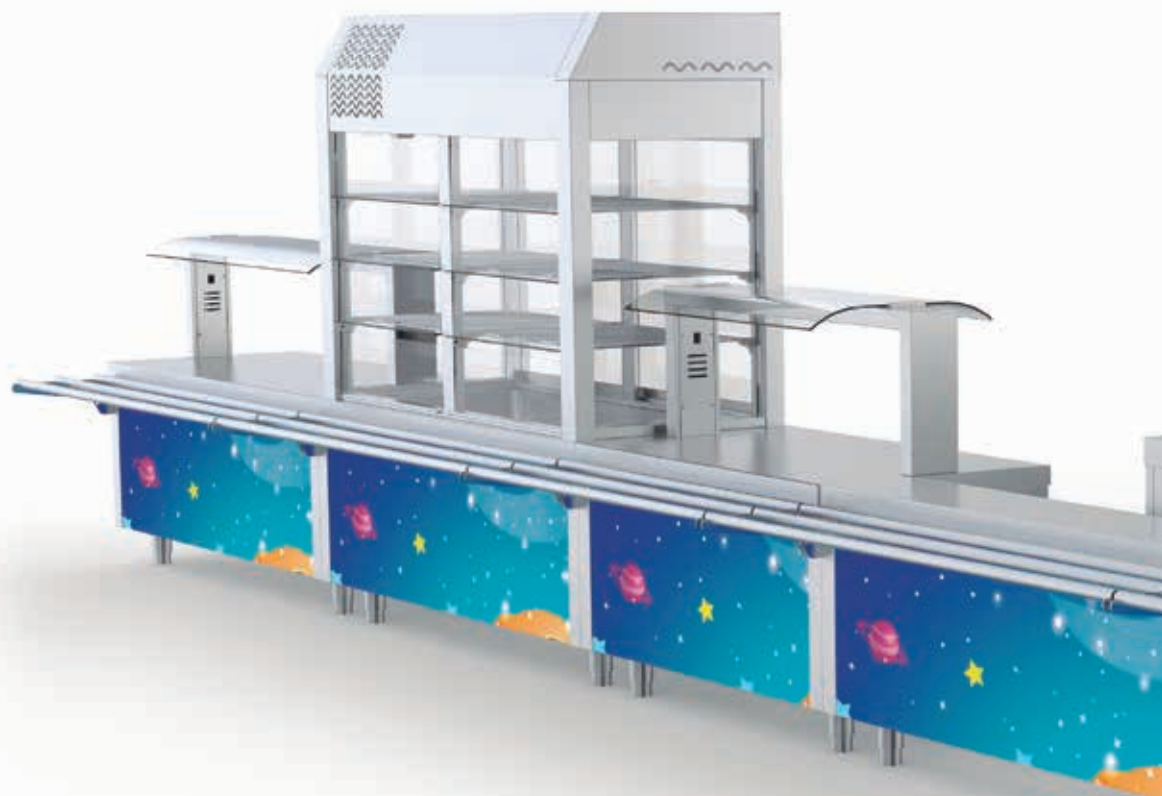

* Posibilidad de decorar con vinilos adhesivos
(servicio no incluido en nuestro catálogo Distform)

POR QUÉ ELEGIR DISTFORM

EQUIPOS A MEDIDA PARA LOS MÁS PEQUEÑOS

➤ Seguridad para
pequeños comensales

➤ Diseñados de forma
modular para ser
versátiles y polivalentes

➤ Múltiples opciones de
personalización



> CARACTERÍSTICAS



GAS REFRIGERANTE R290 ECO-POWER

El gas refrigerante R290 ECO POWER, incluido en los elementos fríos de esta línea self service, es el más ecológico del mercado. El R290 es eficiente y contiene un bajo riesgo contaminante que asegura el ahorro energético y la rentabilidad.

SELF INFANTIL PLACA FRÍA

Para el mantenimiento y exposición de platos fríos o bebidas a la temperatura correcta durante el servicio.

- Fabricado en acero inoxidable AISI 304 18/10.
- Encimera con frontal de 65 mm en punto redondo, totalmente soldada.
- Refrigerada mediante serpentín y compresor hermético con refrigerante R290.
- Para una óptima refrigeración debe existir una amplia separación entre la parte trasera/frontal del mueble y otros elementos cercanos que pudieran dificultar el funcionamiento de la unidad condensadora.
- Aislamiento con poliestireno extruido, ecológico y libre de HFC.
- La regulación y control de la temperatura se realiza mediante termostato digital.
- Patas de 150 mm para elevar la altura del mueble desde los 700 hasta los 750 mm.
- Laterales extraíbles para un fácil acceso a la zona eléctrica y la zona de compresor.
- Registro frontal extraíble para facilitar el acceso al compresor.
- Frontal de acero inoxidable, panel decorativo opcional.
- Pasabandejas, pantalla y cristal no incluidos.

PRODUCTOS RELACIONADOS

PASABANDEJAS pág. 253

PANELES DECORATIVOS pág. 253

SOPORTES Y CRISTALES pág. 256



SIN RESERVA

Capacidad	Medidas totales (mm)	Potencia (W)	Alimentación (V/Hz)	Código	PVP (€)
3 GN 1/1	1200 x 700 x 700	480	230/50	• S2001201	2.788
4 GN 1/1	1600 x 700 x 700	720	230/50	• S2001202	2.948



SELF INFANTIL CUBA FRÍA

Para el mantenimiento y exposición de platos fríos o bebidas a la temperatura correcta durante el servicio.

- Fabricado en acero inoxidable AISI 304 18/10.
- Encimera con frontal de 65 mm en punto redondo, totalmente soldada.
- Cuba con cantos sanitarios para facilitar su limpieza.
- Para cubetas GN de profundidad máxima 150 mm.
- Refrigerada mediante serpentín y compresor hermético con refrigerante R290.
- Para una óptima refrigeración debe existir una amplia separación entre la parte trasera/frontal del mueble y otros elementos cercanos que pudieran dificultar el funcionamiento de la unidad condensadora.
- Aislamiento con poliestireno extruido, ecológico y libre de HFC.
- La regulación y control de la temperatura se realiza mediante termostato digital.
- Patas de 150 mm para elevar la altura del mueble desde los 700 hasta los 750 mm.
- Laterales extraíbles para un fácil acceso a la zona eléctrica y la zona de compresor.
- Registro frontal extraíble para facilitar el acceso al compresor.
- Frontal de acero inoxidable, panel decorativo opcional.
- Pasabandejas, pantalla y cristal no incluidos.

PRODUCTOS RELACIONADOS

PASABANDEJAS pág. 253

PANELES DECORATIVOS pág. 253

SOPORTES Y CRISTALES pág. 256



SIN RESERVA

Capacidad	Medidas totales (mm)	Potencia (W)	Alimentación (V/Hz)	Código	PVP (€)
3 GN 1/1	1200 x 700 x 700	380	230/50	● S2001701	2.828
4 GN 1/1	1600 x 700 x 700	480	230/50	● S2001702	3.188



● 6 DÍAS EXPEDICIÓN

VITRINA REFRIGERADA DE 3 NIVELES PARA SELF INFANTIL

Para el mantenimiento y exposición de platos fríos o bebidas a la temperatura correcta durante el servicio.

- Fabricada en acero inoxidable AISI 304 18/10.
- Vitrina acristalada a 3 caras, con puertas correderas en cristal laminado en la parte posterior, iluminación interior, tres estantes y puertas de metacrilato abatibles o termo-cortina enrollable, según modelo.
- Interruptor general y termostato digital regulable.
- Temperatura de trabajo +10°C con ambiente +25°C.
- Para adaptar sobre muebles neutros o muebles fríos.
- Refrigeración ventilada y compresor hermético con refrigerante R290.
- Para una óptima refrigeración debe existir una amplia separación entre la parte trasera/frontal del mueble y otros elementos cercanos que pudieran dificultar el funcionamiento de la unidad condensadora.
- Alojamiento para compresor hermético refrigerante en la parte superior.
- Cristales laterales con cámara.
- Mueble cuba fría y pasabandejas no incluidos.



PRODUCTOS RELACIONADOS

PASABANDEJAS pág. 253
PANELES DECORATIVOS pág. 253

EJEMPLO DE COMPOSICIÓN

Sin reserva	Código	PVP (€)
Vitrina sin base 4GN 1/1 con puertas abatibles	S1001001	4.367
Self Infantil Cuba fría 4GN 1/1 sin reserva	S2001702	3.188
Pasabandejas 4GN	S1020003	321
Panel decorativo liso verde 1600 (4GN)	S2040907	103
Total		7.979



DETALLE TERMO-CORTINA



DETALLE PUERTAS ABATIBLES

SIN BASE

Capacidad	Modelo	Medidas totales (mm)	Potencia (W)	Alimentación (V/Hz)	Código	PVP (€)
4 GN 1/1	Puertas abatibles	1550 x 660 x 1150	800	230/50	• S1001001	4.367
4 GN 1/1	Termo-cortina	1550 x 660 x 1150	800	230/50	• S1C01001	5.351



CON BASE AISLADA

Capacidad	Modelo	Medidas totales (mm)	Potencia (W)	Alimentación (V/Hz)	Código	PVP (€)
4 GN 1/1	Puertas abatibles	1550 x 660 x 1150	800	230/50	• S1001002	4.508
4 GN 1/1	Termo-cortina	1550 x 660 x 1150	800	230/50	• S1C01002	5.491



SELF INFANTIL BAÑO MARÍA

Para el mantenimiento y exposición de alimentos calientes a la temperatura correcta durante el servicio.

- Fabricado en acero inoxidable AISI 304 18/10.
- Encimera con frontal de 65 mm en punto redondo, totalmente soldada.
- Cuba con cantos sanitarios para facilitar su limpieza.
- Para cubetas GN de profundidad máxima 200 mm.
- Calentamiento indirecto del agua mediante resistencias de silicona colocadas en parte inferior de la cuba.
- Las resistencias de silicona mejoran el rendimiento y reducen el consumo eléctrico.
- La regulación y control de la temperatura del baño maría se realiza mediante termostato digital 0°C/90°C.
- Entrada y desagüe de agua 1/2" con grifos de bola colocados en posición ergonómica.
- Patas de 150 mm para elevar la altura del mueble desde los 850 hasta los 900 mm.
- Termostato de seguridad.
- Laterales extraíbles para un fácil acceso a la zona eléctrica y zona de grifería.
- Frontal de acero inoxidable, panel decorativo opcional.
- Cubetas, pasabandejas, pantalla y cristal no incluidos.

PRODUCTOS RELACIONADOS

- PASABANDEJAS** pág. 253
- PANELES DECORATIVOS** pág. 253
- SOPORTES Y CRISTALES** pág. 256



SIN RESERVA

Capacidad	Medidas totales (mm)	Potencia (W)	Alimentación (V/Hz)	Código	PVP (€)
3 GN 1/1	1200 x 700 x 850	2400	230/50-60	● S2000601	2.513
4 GN 1/1	1600 x 700 x 850	3200	230/50-60	● S2000602	2.941



CON RESERVA CALIENTE

Capacidad	Medidas totales (mm)	Potencia (W)	Alimentación (V/Hz)	Código	PVP (€)
3 GN 1/1	1200 x 700 x 850	4400	380/50-60	● S2000701	3.279
4 GN 1/1	1600 x 700 x 850	5200	380/50-60	● S2000702	3.728



● 6 DÍAS EXPEDICIÓN

SELF INFANTIL BAÑO MARÍA SECO

Para el mantenimiento y exposición de alimentos calientes a la temperatura correcta durante el servicio.

- Fabricado en acero inoxidable AISI 304 18/10.
- Encimera con frontal de 65 mm en punto redondo, totalmente soldada.
- Para cubetas GN de profundidad máxima 150 mm.
- La regulación y control de la temperatura del baño maría se realiza mediante termostato digital 0°C/90°C.
- Patas de 150 mm para elevar la altura del mueble desde los 850 hasta los 900 mm.
- Termostato de seguridad.
- Laterales extraíbles para un fácil acceso a la zona eléctrica.
- Protección de las resistencias mediante doble fondo perforado.
- Frontal de acero inoxidable, panel decorativo opcional.
- Pasabandejas, pantalla y cristal no incluidos.

PRODUCTOS RELACIONADOS

PASABANDEJAS pág. 253
PANELES DECORATIVOS pág. 253
SOPORTES Y CRISTALES pág. 256



SIN RESERVA

Capacidad	Medidas totales (mm)	Potencia (W)	Alimentación (V/Hz)	Código	PVP (€)
3 GN 1/1	1200 x 700 x 850	1200	230/50-60	• S2000501	2.428
4 GN 1/1	1600 x 700 x 850	1600	230/50-60	• S2000502	2.859



CON RESERVA CALIENTE

Capacidad	Medidas totales (mm)	Potencia (W)	Alimentación (V/Hz)	Código	PVP (€)
3 GN 1/1	1200 x 700 x 850	3200	230/50-60	• S2001511	3.200
4 GN 1/1	1600 x 700 x 850	3600	230/50-60	• S2001512	3.633



SELF INFANTIL PLACA CALIENTE DE CRISTAL TEMPLADO

Para el mantenimiento y exposición de alimentos calientes a la temperatura correcta durante el servicio.

- Fabricado en acero inoxidable AISI 304 18/10.
- Encimera con frontal de 65 mm en punto redondo, totalmente soldada.
- Cristal templado negro de 6 mm sin marco para facilitar la limpieza.
- Patas de 150 mm para elevar la altura del mueble desde los 850 hasta los 900 mm.
- Frontal de acero inoxidable, panel decorativo opcional.
- Termostato digital en todos los modelos.
- Las resistencias de silicona mejoran el rendimiento y reducen consumo eléctrico.
- Termostato de seguridad.
- Laterales extraíbles para fácil acceso a la zona eléctrica.
- Pasabandejas no incluido.

PRODUCTOS RELACIONADOS

PASABANDEJAS pág. 253

PANELES DECORATIVOS pág. 253

SOPORTES Y CRISTALES pág. 256



SIN RESERVA

Capacidad	Medidas totales (mm)	Potencia (W)	Alimentación (V/Hz)	Código	PVP (€)
3 GN 1/1	1200 x 700 x 850	2400	230/50-60	• S2001813	2.866
4 GN 1/1	1600 x 700 x 850	3200	230/50-60	• S2001814	3.527



CON RESERVA CALIENTE

Capacidad	Medidas totales (mm)	Potencia (W)	Alimentación (V/Hz)	Código	PVP (€)
3 GN 1/1	1200 x 700 x 850	4400	380/50-60	• S2001823	3.697
4 GN 1/1	1600 x 700 x 850	5200	380/50-60	• S2001824	4.282



• **6 DÍAS EXPEDICIÓN**

SELF INFANTIL NEUTRO

Para la disposición en la encimera de elementos de catering o alimentos que no necesitan mantenimiento de temperatura.

- Fabricado en acero inoxidable AISI 304 18/10.
- Encimera con frontal de 65 mm en punto redondo, totalmente soldada.
- Patas de 150 mm para elevar la altura del mueble desde los 700 hasta los 750 mm.
- Frontal de acero inoxidable, panel decorativo opcional.
- Parte posterior abierta para guardar menaje en su interior.
- Pasabandejas, pantalla y cristal no incluidos.

PRODUCTOS RELACIONADOS

PASABANDEJAS pág. 253

PANELES DECORATIVOS pág. 253

SOPORTES Y CRISTALES pág. 256



Medidas totales (mm)	Código	PVP (€)
500 x 700 x 700	• S2000300	942
800 x 700 x 700	• S2000301	1.106
1200 x 700 x 700	• S2000302	1.367
1600 x 700 x 700	• S2000303	1.561

MEDIDAS SELF INFANTIL NEUTRO

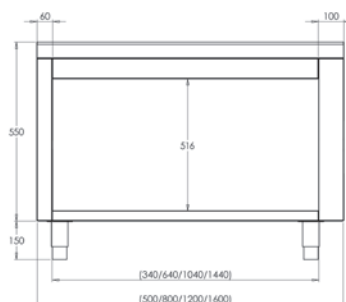

SELF INFANTIL LATERAL PARA EL SERVICIO DEL SELF CALIENTE

Para el servicio de los alimentos calientes de una forma totalmente segura. El mueble se coloca al lateral del self caliente y la comida se sirve en el pasabandejas sin ningún riesgo para los niños.

- Fabricado en acero inoxidable AISI 304 18/10.
- Encimera con frontal de 65 mm en punto redondo, totalmente soldada.
- Patas de 150 mm para elevar la altura del mueble desde los 700 hasta los 750 mm.
- Kit de unión incluido para fijar el mueble al self caliente.
- Debe ir unido entre dos muebles.
- Frontal de acero inoxidable, panel decorativo opcional.
- Pasabandejas no incluido.

Medidas totales (mm)	Código	PVP (€)
1200 x 240 x 700	• S1000314	1.624



SELF INFANTIL ANGULAR

Para la unión y continuidad de dos muebles self dispuestos en ángulo. Forma ángulos internos y externos de 90° y de 45°.

- Fabricado en acero inoxidable AISI 304 18/10.
- Encimera con frontal de 65 mm en punto redondo, totalmente soldada.
- Patas de 150 mm para elevar la altura del mueble desde los 700 hasta los 750 mm.
- Frontal de acero inoxidable, panel decorativo opcional.

PRODUCTOS RELACIONADOS

PASABANDEJAS pág. 253

PANELES DECORATIVOS pág. 253



MEDIDAS
MODELO S1000411

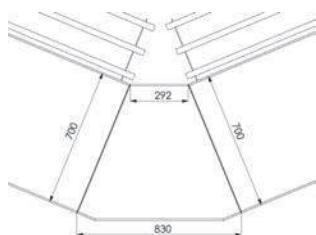

MEDIDAS
MODELO S1000412

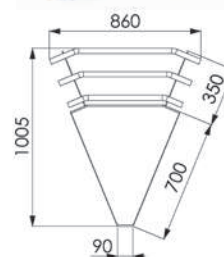

MEDIDAS
MODELO S1000401

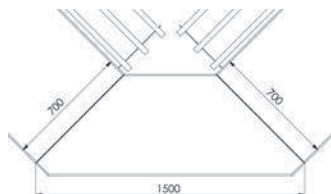

MEDIDAS
MODELO S1000402

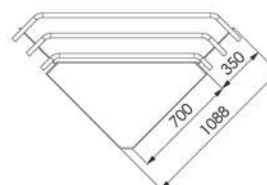

INTERNO

Modelo	Medidas totales (mm)	Código	PVP (€)
45°	830 x 680 x 700	• S2000411	1.177
90°	1500 x 560 x 700	• S2000401	1.340

EXTERNO

Modelo	Medidas totales (mm)	Código	PVP (€)
45°	620 x 690 x 700	• S2000412	1.091
90°	1060 x 570 x 700	• S2000402	1.404

- Incluye estante intermedio.
- No precisa pasabandejas.

- Pasabandejas no incluido.



• 6 DÍAS EXPEDICIÓN

MUEBLE CERRADO DE RECICLADO

Ideal para la clasificación de residuos.

- Fabricado en acero inoxidable AISI 304 18/10.
- Frontal de 65 mm en punto redondo, totalmente soldado.
- Peto posterior de 105 mm totalmente soldado en modelos murales.
- Patas de 150 mm para elevar la altura del mueble desde los 700 hasta los 750 mm.
- Patas traseras avanzadas 50 mm que permiten situar los muebles en suelos con radio sanitario.
- Puertas batientes.
- Dos o tres orificios de Ø 190-280 mm para aros de goma.
- Aros de goma de colores no incluidos.
- **Se suministra montado.**

PRODUCTOS RELACIONADOS

TAPA PARA ARO DE DESBARACE pág. 82



CENTRAL INFANTIL

Medidas totales (mm)	Orificios	Código	PVP (€)
1200 x 600 x 700	2	• F0072011	1.811
1500 x 600 x 700	3	• F0072012	2.484



MURAL INFANTIL

Medidas totales (mm)	Orificios	Código	PVP (€)
1200 x 600 x 700	2	• F0072009	1.841
1500 x 600 x 700	3	• F0072010	2.518

ARO DE GOMA PARA RESIDUOS

Facilita la identificación del contenedor.

- Desmontable.
- Fácil de limpiar y desinfectar.

Color	Código	PVP (€)
Rojo - Orgánico	• ARO000RO	59
Verde - Cristal	• ARO000VE	59
Amarillo - Plástico	• ARO000AM	59
Azul - Papel	• ARO000AZ	59



PASABANDEJAS

- Fabricado en acero inoxidable AISI 304 18/10.
- Tapones embellecedores cromados.
- Regulable para facilitar la alineación.
- Se suministra desmontado de los muebles self



Para self	Medidas totales (mm)	Código	PVP (€)
3 GN, neutro 1200	1200 x 350	• S1020002	280
4 GN y neutro 1600	1600 x 350	• S1020003	321
Neutro de 500	500 x 350	• S1020006	238
Neutro de 800	800 x 350	• S1020001	252
Angular 45° exterior	804 x 350	• S1020009	369
Angular 90° exterior	1490 x 350	• S1020010	434

PANELES DECORATIVOS CON ACABADO DE MADERA

- Decoración en acero inoxidable de serie.
- Múltiples opciones de personalización del lineal self service mediante paneles decorativos en color liso o veteados.
- Los paneles se suministran por separado.



ACABADO LISO

Para self	Color				PVP (€)
	Violeta	Naranja	Rojo	Verde	
500	• S2010901	• S2020901	• S2030901	• S2040901	66
800	• S2010902	• S2020902	• S2030902	• S2040902	75
1200	• S2010905	• S2020905	• S2030905	• S2040905	84
1600	• S2010907	• S2020907	• S2030907	• S2040907	103
Angular 90° exterior	• S2010909	• S2020909	• S2030909	• S2040909	84
Angular 90° interior	• S2010910	• S2020910	• S2030910	• S2040910	77
Angular 45° exterior	• S2010911	• S2020911	• S2030911	• S2040911	75
Angular 45° interior	• S2010912	• S2020912	• S2030912	• S2040912	68

ACABADO VETEADO

Para self	Madera		PVP (€)
	Madera oscura	Madera natural	
500	• S2110911	• S2120911	185
800	• S2110912	• S2120912	215
1200	• S2110915	• S2120915	228
1600	• S2110917	• S2120917	242
Angular 90° exterior	• S2110919	• S2120919	248
Angular 90° interior	• S2110920	• S2120920	228
Angular 45° exterior	• S2110921	• S2120921	218
Angular 45° interior	• S2110922	• S2120922	200



• 6 DÍAS EXPEDICIÓN

DISPENSADOR DE CUBIERTOS, BANDEJAS Y TOLVA DE PAN

- Fabricado en acero inoxidable AISI 304 18/10.
- Tolva de pan de gran capacidad.
- Doble estante para bandejas y vasos.
- Cubertero de PVC alimenticio.
- Bandeja extraíble para recoger las migas de pan.

DE PIE

Medidas totales (mm)	Código	PVP (€)
800 x 700 x 1350	• S2000001	1.402

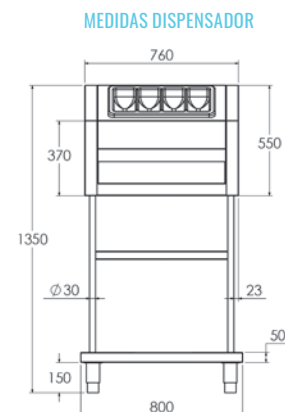

DISPENSADOR DE CUBIERTOS Y PAN

- Fabricado en acero inoxidable AISI 304 18/10.
- Tolva de pan de gran capacidad.
- Cubertero de PVC alimenticio.
- Bandeja extraíble para recoger las migas de pan.

DE SOBREMESA

Medidas totales (mm)	Código	PVP (€)
760 x 660 x 550	• S1000201	759

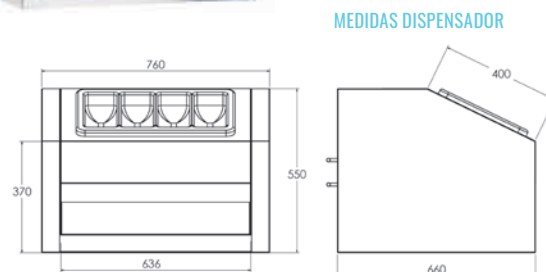

BARANDILLA

- Fabricado en acero inoxidable AISI 304 18/10 de Ø40 mm.
- Pletinas soldadas con orificios para sujeción al suelo (tacos y tornillos incluidos).

Medidas totales (mm)	Código	PVP (€)
1200 x 900	• S1020801	305



PACK DE RUEDAS PARA SELF

- 4 ruedas de Ø150 mm, 2 con freno.
- Se suministran instaladas en el self.

Modelo	Código	PVP (€)
4 ruedas	• F1020301	246



DISPENSADOR DE VASOS

- Fabricado en acero inoxidable AISI 304 18/10.
- Totalmente soldado.
- Patas de 150 mm regulables en altura en el modelo de pie.
- Patas de tubo de redondo de 30 mm en el modelo de sobremesa.

DE PIE (4 ESTANTES)

Medidas totales (mm)	Código	PVP (€)
610 x 650 x 1372	• S2100705	1.541



MEDIDAS DISPENSADOR

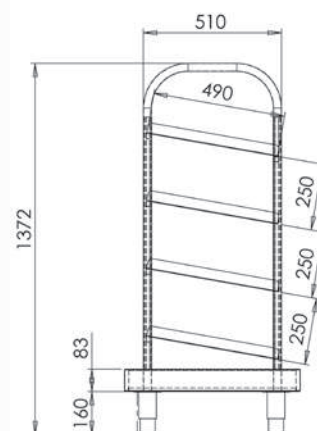

DE SOBREMESA (3 ESTANTES)

Medidas totales (mm)	Código	PVP (€)
570 x 510 x 990	• S1100707	975



MEDIDAS DISPENSADOR

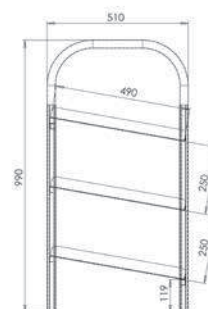

ZÓCALO

Para self	Medidas totales (mm)	Código	PVP (€)
3 GN, neutro 1200	1200 x 149	• S1030002	174
4 GN y neutro 1600	1600 x 149	• S1030003	233
Neutro de 500	500 x 149	• S1030006	93
Neutro de 800	800 x 149	• S1030001	112
Angular 90° exterior	1018 x 149	• S1030012	146
Angular 90° interior	570 x 149	• S1030011	134
Angular 45° exterior	590 x 149	• S1030009	112
Angular 45° interior	292 x 149	• S1030013	105
Zócalo lateral	640 x 149	• S1030015	120



• 3 DÍAS EXPEDICIÓN • 6 DÍAS EXPEDICIÓN

LOS SOPORTES CON PANTALLAS Y CRISTALES DEBEN PEDIRSE POR SEPARADO

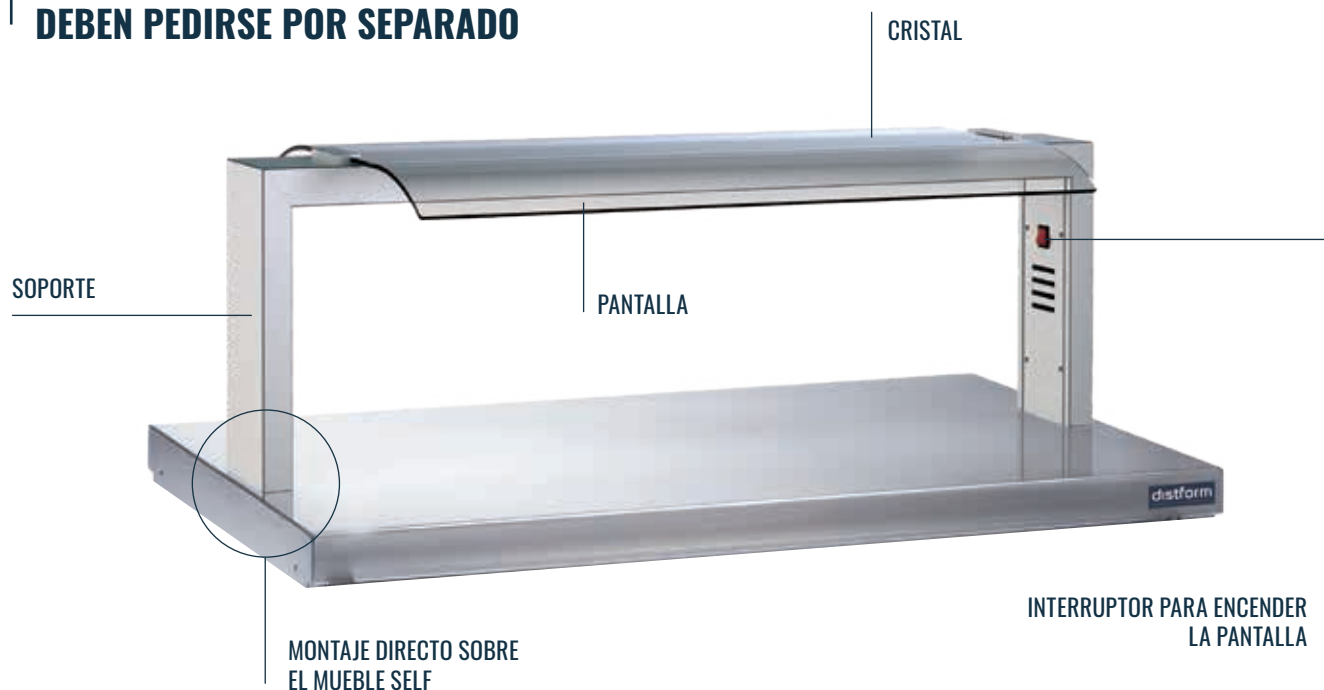

SOPORTES CON PANTALLA

- Fabricados en acero inoxidable AISI 304 18/10.
- Acabados de máxima calidad.
- Chasis monopieza de gran robustez.
- Fácil instalación sobre muebles self.
- Cómodo acceso a la instalación para el mantenimiento.
- Pantallas con luz: iluminación con led.
- Pantallas con luz halógena y calor cerámica.
- Alimentación (V/Hz) 230/50-60.



SOPORTE NEUTRO

Capacidad	Código	PVP (€)
3 GN 1/1	• PDN103GN	384
4 GN 1/1	• PDN104GN	428

SOPORTE CON LUZ LED

Capacidad	Potencia (W)	Código	PVP (€)
3 GN 1/1	12	• PDL103GN	678
4 GN 1/1	14	• PDL104GN	746

SOPORTE CON LUZ HALÓGENA Y CALOR CERÁMICA

Capacidad	Potencia (W)	Código	PVP (€)
3 GN 1/1	710	• PDC103GN	787
4 GN 1/1	960	• PDC104GN	853



CRISTALES PARA SOPORTES SELF SERVICE

CRISTALES

- Cristales de seguridad templados para proteger de forma higiénica los alimentos.
- Los cristales frontales incluyen kit de herrajes para su instalación.



CRISTAL CURVO 2 CARAS

Capacidad	Código	PVP (€)
3 GN 1/1	• FCRC13GN	364
4 GN 1/1	• FCRC14GN	415

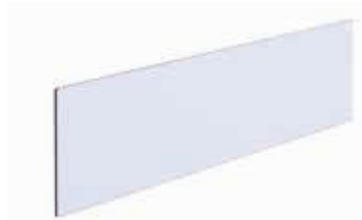

FRONTAL PARA CRISTAL CURVO 2 CARAS

Capacidad	Código	PVP (€)
3 GN 1/1	• FCRF13GN	208
4 GN 1/1	• FCRF14GN	235



CRISTAL RECTO

Capacidad	Código	PVP (€)
3 GN 1/1	• CDR103GN	135
4 GN 1/1	• CDR104GN	159

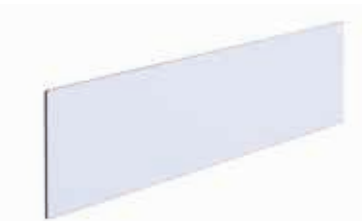

FRONTAL PARA CRISTAL RECTO

Capacidad	Código	PVP (€)
3 GN 1/1	• CDF103GN	220
4 GN 1/1	• CDF104GN	247

ACCESORIOS

TERMÓMETRO DIGITAL

Muestra la temperatura de trabajo del drop in.

- Ideal para pista de hielo, cuba fría, cuba caliente y placa caliente.
- Fácil instalación en cualquier soporte con pantalla.



Código	PVP (€)
• SLT00001	81

CRISTALES LATERALES

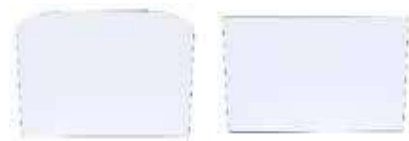

Forma	Código	PVP (€)
Curvado	• CDLC0001	186
Recto	• CDLR0001	129



• 3 DÍAS EXPEDICIÓN

SOPORTES INCLINADOS CON PANTALLAS PARA SELF SERVICE

LOS SOPORTES CON PANTALLAS Y CRISTALES DEBEN PEDIRSE POR SEPARADO

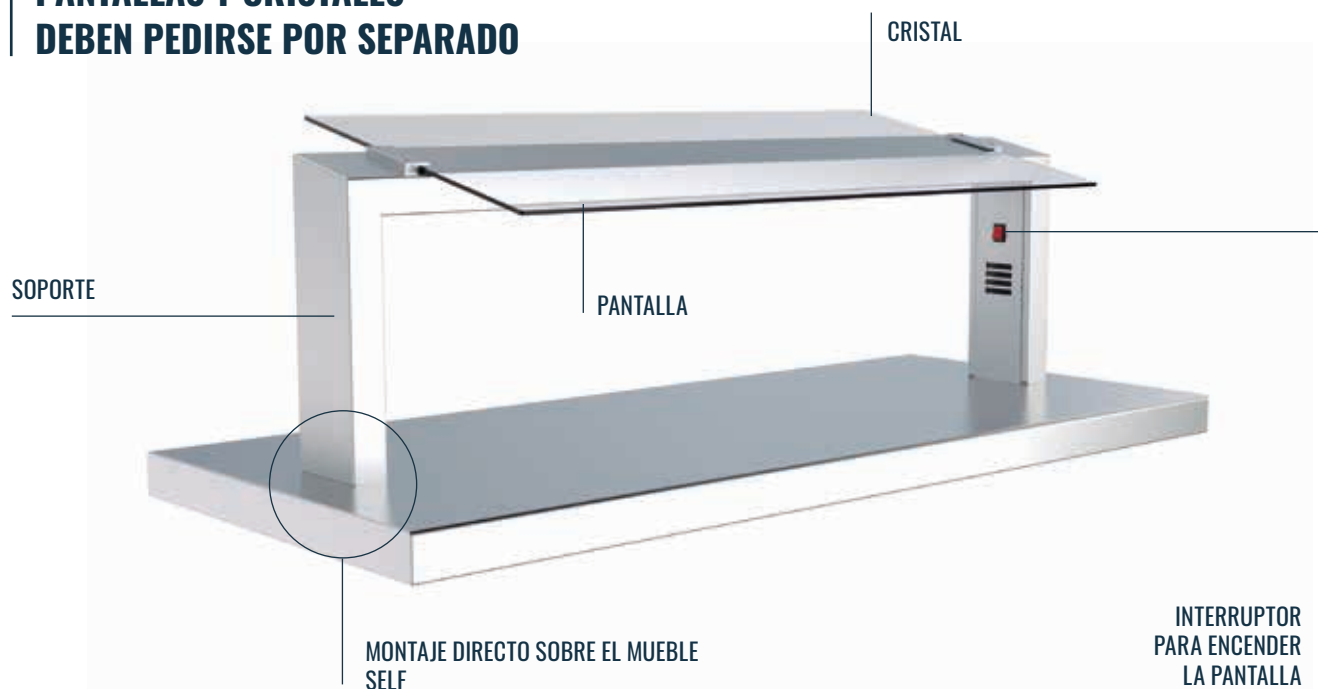

SOPORTES INCLINADOS CON PANTALLA

- Fabricados en acero inoxidable AISI 304 18/10.
- Acabados de máxima calidad.
- Chasis monopieza de gran robustez.
- Fácil instalación sobre muebles self.
- Cómodo acceso a la instalación para el mantenimiento.
- Pantallas con luz: iluminación con led.
- Pantallas con luz halógena y calor cerámica.
- Alimentación (V/Hz) 230/50-60.

SOPORTE NEUTRO

Capacidad	Código	PVP (€)
3 GN 1/1	• PDNI13GN	403
4 GN 1/1	• PDNI14GN	448

SOPORTE CON LUZ LED

Capacidad	Potencia (W)	Código	PVP (€)
3 GN 1/1	12	• PDLI13GN	791
4 GN 1/1	14	• PDLI14GN	836



SOPORTE CON LUZ HALÓGENA Y CALOR CERÁMICA

Capacidad	Potencia (W)	Código	PVP (€)
3 GN 1/1	710	• PDCI13GN	887
4 GN 1/1	960	• PDCI14GN	953



CRISTALES PARA SOPORTES INCLINADOS PARA SELF SERVICE

CRISTALES

- Cristales de seguridad templados para proteger de forma higiénica los alimentos.
- Los cristales frontales incluyen kit de herrajes para su instalación.



CRISTAL RECTO

Capacidad	Código	PVP (€)
3 GN 1/1	• CDR103GN	135
4 GN 1/1	• CDR104GN	159

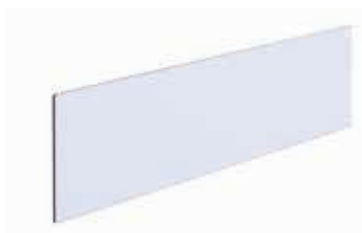

FRONTAL PARA CRISTAL RECTO

Capacidad	Código	PVP (€)
3 GN 1/1	• FCRF13GN	208
4 GN 1/1	• FCRF14GN	235

ACCESORIOS

TERMÓMETRO DIGITAL

Muestra la temperatura de trabajo del drop in.

- Ideal para pista de hielo 1 o 2 niveles, cuba fría y de congelados, cuba caliente y placa caliente.
- Fácil instalación en cualquier soporte con pantalla.



Código	PVP (€)
• SLT00001	81

CRISTALES LATERALES



Forma	Código	PVP (€)
Inclinado	• CDLI0001	186



• 3 DÍAS EXPEDICIÓN