

# MESAS DE TRABAJO



**01**  
Diseño funcional  
inigualable en el  
mercado

**02**  
Mesas de trabajo  
de alta calidad y  
durabilidad

**03**  
Amplia oferta  
de accesorios y  
complementos  
compatibles

SISTEMA DE FIJACIÓN  
**DURBLOCK**  
 MESAS DE TRABAJO

DISEÑO INNOVADOR DE FÁCIL MONTAJE



MÁXIMA ROBUSTEZ GRACIAS AL SISTEMA DE FIJACIÓN

ALEACIÓN ESPECIAL DE ACERO ESTRUCTURAL

TRATAMIENTO SUPERFICIAL QUE PROTEJE LA PIEZA DURANTE AÑOS

AL NO SUFRIR OXIDACIONES DURBLOCK TIENE UNA DURACIÓN MÍNIMA DE 20 AÑOS



ENCIMERAS DE 1,5 MM DE ESPESOR

PÁG. 83

Mesas con cubetas, accesorios y complementos que incrementan las posibilidades de personalización



Fácil montaje en 3 minutos mediante ensamblajes intuitivos.

También hay la posibilidad de envío montado



Peto posterior de 105 mm en punto redondo sanitario totalmente soldado en muebles murales



# MESAS DE TRABAJO GAMA 500



## POSIBILIDAD DE CUSTOMIZAR EN LONGITUD

Indicar medida de longitud deseada, precio y código del modelo inmediatamente superior (\*)



## MESA CENTRAL

- Encimera y estante de acero inoxidable AISI 304 18/10 satinado con omegas de refuerzo.
- Frontal de 65 mm en punto redondo, totalmente soldado.
- En las mesas con marco de refuerzo existe la posibilidad de colocar el travesaño en posición central.
- Patas cuadradas de acero inoxidable AISI 304 18/10 de 40 x 40 mm para elevar la altura desde los 850 hasta los 920 mm.
- **Fácil montaje en 3 minutos.**
- **Posibilidad de envío montada:**  
 Hasta 1200 mm: MF001200 - 74 € PVP  
 Hasta 2000 mm: MF002000 - 112 € PVP  
 Hasta 2800 mm: MF002800 - 148 € PVP

SISTEMA DE FIJACIÓN  
**DURBLOCK**  
MESAS DE TRABAJO



ENCIMERAS DE 1,5 MM DE ESPESOR PÁG. 83

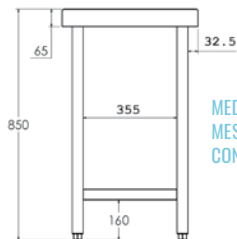

MEDIDAS  
MESA CENTRAL  
CON ESTANTE

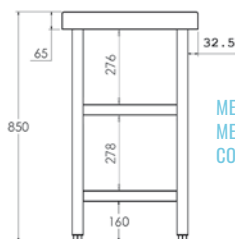

MEDIDAS  
MESA CENTRAL  
CON 2 ESTANTES



Medidas totales (mm)	Mesa con marco de refuerzo	PVP (€)	Mesa con estante	PVP (€)	Mesa con 2 estantes	PVP (€)
600 x 500 x 850	• FC050060	<b>406</b>	• FC150060	<b>429</b>	• FC250060	<b>525</b>
800 x 500 x 850	• FC050080	<b>422</b>	• FC150080	<b>446</b>	• FC250080	<b>563</b>
1000 x 500 x 850	• FC050100	<b>433</b>	• FC150100	<b>460</b>	• FC250100	<b>597</b>
1200 x 500 x 850	• FC050120	<b>449</b>	• FC150120	<b>474</b>	• FC250120	<b>623</b>
1400 x 500 x 850	• FC050140	<b>495</b>	• FC150140	<b>521</b>	• FC250140	<b>698</b>
1500 x 500 x 850	• FC050150	<b>509</b>	• FC150150	<b>539</b>	• FC250150	<b>724</b>
1600 x 500 x 850	• FC050160	<b>529</b>	• FC150160	<b>548</b>	• FC250160	<b>741</b>
1800 x 500 x 850	• FC050180	<b>568</b>	• FC150180	<b>603</b>	• FC250180	<b>814</b>
2000 x 500 x 850	• FC050200	<b>607</b>	• FC150200	<b>644</b>	• FC250200	<b>873</b>
2200 x 500 x 850	• FC050220	<b>780</b>	• FC150220	<b>816</b>	• FC250220	<b>1.064</b>
2400 x 500 x 850	• FC050240	<b>819</b>	• FC150240	<b>855</b>	• FC250240	<b>1.122</b>





## POSIBILIDAD DE CUSTOMIZAR EN LONGITUD

Indicar medida de longitud deseada, precio y código del modelo inmediatamente superior (\*)



## MESA MURAL

- Encimera y estante de acero inoxidable AISI 304 18/10 satinado con omegas de refuerzo.
- Peto posterior de 105 mm y frontal de 65 mm en punto redondo sanitario, totalmente soldados.
- En las mesas con marco de refuerzo existe la posibilidad de colocar el travesaño en posición central.
- Las mesas con puertas incluyen: plafones laterales, trasera y estante intermedio de acero inoxidable.
- Patas cuadradas de acero inoxidable AISI 304 18/10 de 40 x 40 mm para elevar la altura desde los 850 hasta los 920 mm.
- **Fácil montaje en 3 minutos.**
- **Los modelos con puertas se suministran montados.**
- **Posibilidad de envío montada:**  
Hasta 1200 mm: MF001200 - 74 € PVP  
Hasta 2000 mm: MF002000 - 112 € PVP  
Hasta 2800 mm: MF002800 - 148 € PVP
- **Opción de cierre en puertas OPC00001 - 127 € PVP**

SISTEMA DE FIJACIÓN  
**DURBLOCK**  
MESAS DE TRABAJO



ENCIMERAS DE 1,5 MM DE ESPESOR PÁG. 83

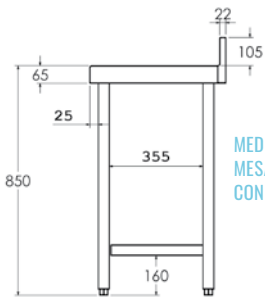

MEDIDAS MESA MURAL CON ESTANTE

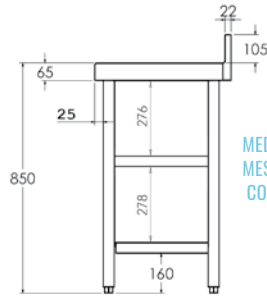

MEDIDAS MESA MURAL CON 2 ESTANTES



Medidas totales (mm)	Mesa con marco de refuerzo	PVP (€)	Mesa con estante	PVP (€)	Mesa con 2 estantes	PVP (€)	Mesa con puertas	PVP (€)
600 x 500 x 850	• FM050060	<b>408</b>	• FM150060	<b>433</b>	• FM250060	<b>529</b>	-	-
800 x 500 x 850	• FM050080	<b>427</b>	• FM150080	<b>455</b>	• FM250080	<b>571</b>	• FMP50080 PB	<b>745</b>
1000 x 500 x 850	• FM050100	<b>443</b>	• FM150100	<b>467</b>	• FM250100	<b>603</b>	• FMP50100 PC	<b>999</b>
1200 x 500 x 850	• FM050120	<b>462</b>	• FM150120	<b>486</b>	• FM250120	<b>635</b>	• FMP50120 PC	<b>1.089</b>
1400 x 500 x 850	• FM050140	<b>497</b>	• FM150140	<b>526</b>	• FM250140	<b>703</b>	• FMP50140 PC	<b>1.193</b>
1500 x 500 x 850	• FM050150	<b>516</b>	• FM150150	<b>548</b>	• FM250150	<b>735</b>	-	-
1600 x 500 x 850	• FM050160	<b>530</b>	• FM150160	<b>562</b>	• FM250160	<b>755</b>	• FMP50160 PC	<b>1.284</b>
1800 x 500 x 850	• FM050180	<b>585</b>	• FM150180	<b>624</b>	• FM250180	<b>835</b>	• FMP50180 PC	<b>1.388</b>
2000 x 500 x 850	• FM050200	<b>624</b>	• FM150200	<b>660</b>	• FM250200	<b>888</b>	• FMP50200 PC	<b>1.474</b>
2200 x 500 x 850	• FM050220	<b>797</b>	• FM150220	<b>834</b>	• FM250220	<b>1.081</b>	-	-
2400 x 500 x 850	• FM050240	<b>834</b>	• FM150240	<b>869</b>	• FM250240	<b>1.137</b>	-	-

• PB - Puertas Batientes / PC - Puertas Correderas

MESAS DE TRABAJO



• 24/48 HORAS EXPEDICIÓN • 3 DÍAS EXPEDICIÓN

# MESAS DE TRABAJO GAMA 550



## POSIBILIDAD DE CUSTOMIZAR EN LONGITUD

Indicar medida de longitud deseada, precio y código del modelo inmediatamente superior (\*)



## MESA CENTRAL

- Encimera y estante de acero inoxidable AISI 304 18/10 satinado con omegas de refuerzo.
- Frontal de 65 mm en punto redondo, totalmente soldado.
- En las mesas con marco de refuerzo existe la posibilidad de colocar el travesaño en posición central.
- Las mesas con puertas incluyen: plafones laterales, trasera y estante intermedio de acero inoxidable.
- Patas cuadradas de acero inoxidable AISI 304 18/10 de 40 x 40 mm para elevar la altura desde los 850 hasta los 920 mm.
- **Fácil montaje en 3 minutos.**
- **Los modelos con puertas se suministran montados.**
- **Posibilidad de envío montada:**  
 Hasta 1200 mm: MF001200 - 74 € PVP  
 Hasta 2000 mm: MF002000 - 112 € PVP  
 Hasta 2800 mm: MF002800 - 148 € PVP
- **Opción de cierre en puertas OPC00001 - 127 € PVP**

SISTEMA DE FUNCIÓN  
**DURBLOCK**  
MESAS DE TRABAJO

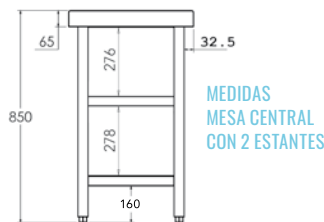
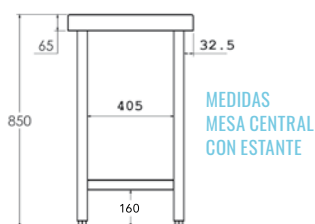

ENCIMERAS DE 1,5 MM DE ESPESOR PÁG. 83



Medidas totales (mm)	Mesa con marco de refuerzo PVP (€)	Mesa con 1 estante PVP (€)	Mesa con 2 estantes PVP (€)	Mesa con puertas PVP (€)
600 x 550 x 850	• FC055060 <b>424</b>	• FC155060 <b>461</b>	• FC255060 <b>565</b>	-
800 x 550 x 850	• FC055080 <b>460</b>	• FC155080 <b>494</b>	• FC255080 <b>614</b>	• FCP55080 PB <b>802</b>
1000 x 550 x 850	• FC055100 <b>478</b>	• FC155100 <b>505</b>	• FC255100 <b>653</b>	• FCP55100 PC <b>1.025</b>
1200 x 550 x 850	• FC055120 <b>490</b>	• FC155120 <b>524</b>	• FC255120 <b>681</b>	• FCP55120 PC <b>1.103</b>
1400 x 550 x 850	• FC055140 <b>534</b>	• FC155140 <b>568</b>	• FC255140 <b>755</b>	• FCP55140 PC <b>1.208</b>
1500 x 550 x 850	• FC055150 <b>571</b>	• FC155150 <b>609</b>	• FC255150 <b>813</b>	-
1600 x 550 x 850	• FC055160 <b>604</b>	• FC155160 <b>648</b>	• FC255160 <b>860</b>	• FCP55160 PC <b>1.302</b>
1800 x 550 x 850	• FC055180 <b>641</b>	• FC155180 <b>688</b>	• FC255180 <b>926</b>	• FCP55180 PC <b>1.406</b>
2000 x 550 x 850	• FC055200 <b>676</b>	• FC155200 <b>727</b>	• FC255200 <b>985</b>	• FCP55200 PC <b>1.522</b>
2200 x 550 x 850	• FC055220 <b>843</b>	• FC155220 <b>884</b>	• FC255220 <b>1.149</b>	-
2400 x 550 x 850	• FC055240 <b>880</b>	• FC155240 <b>925</b>	• FC255240 <b>1.206</b>	-

· PB - Puertas Batientes / PC - Puertas Correderas





## POSIBILIDAD DE CUSTOMIZAR EN LONGITUD

Indicar medida de longitud deseada, precio y código del modelo inmediatamente superior (\*)



## MESA MURAL

- Encimera y estante de acero inoxidable AISI 304 18/10 satinado con omegas de refuerzo.
- Peto posterior de 105 mm y frontal de 65 mm en punto redondo sanitario, totalmente soldados.
- En las mesas con marco de refuerzo existe la posibilidad de colocar el travesaño en posición central.
- Las mesas con puertas incluyen: plafones laterales, trasera y estante intermedio de acero inoxidable.
- Patas cuadradas de acero inoxidable AISI 304 18/10 de 40 x 40 mm para elevar la altura desde los 850 hasta los 920 mm.
- **Fácil montaje en 3 minutos.**
- **Los modelos con puertas se suministran montados.**
- **Posibilidad de envío montada:**  
Hasta 1200 mm: MF001200 - 74 € PVP  
Hasta 2000 mm: MF002000 - 112 € PVP  
Hasta 2800 mm: MF002800 - 148 € PVP
- **Opción de cierre en puertas OPC00001 - 127 € PVP**

SISTEMA DE FIJACIÓN  
**DURBLOCK**  
MESAS DE TRABAJO



ENCIMERAS DE 1,5 MM DE ESPESOR PÁG. 83

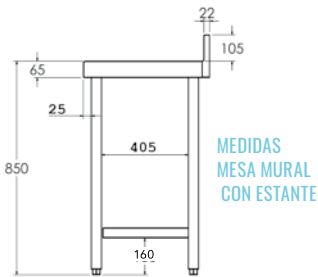

MEDIDAS MESA MURAL CON ESTANTE

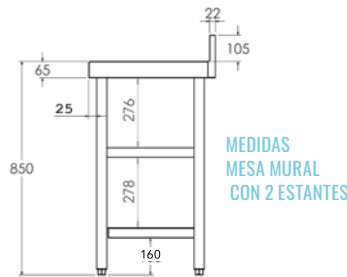

MEDIDAS MESA MURAL CON 2 ESTANTES



Medidas totales (mm)	Mesa con marco de refuerzo	PVP (€)	Mesa con estante	PVP (€)	Mesa con 2 estantes	PVP (€)	Mesa con puertas	PVP (€)
600 x 550 x 850	• FM055060	<b>433</b>	• FM155060	<b>472</b>	• FM255060	<b>575</b>	-	-
800 x 550 x 850	• FM055080	<b>468</b>	• FM155080	<b>501</b>	• FM255080	<b>624</b>	• FMP55080 PB	<b>809</b>
1000 x 550 x 850	• FM055100	<b>488</b>	• FM155100	<b>514</b>	• FM255100	<b>661</b>	• FMP55100 PC	<b>1.035</b>
1200 x 550 x 850	• FM055120	<b>501</b>	• FM155120	<b>534</b>	• FM255120	<b>692</b>	• FMP55120 PC	<b>1.113</b>
1400 x 550 x 850	• FM055140	<b>545</b>	• FM155140	<b>579</b>	• FM255140	<b>764</b>	• FMP55140 PC	<b>1.220</b>
1500 x 550 x 850	• FM055150	<b>581</b>	• FM155150	<b>622</b>	• FM255150	<b>825</b>	-	-
1600 x 550 x 850	• FM055160	<b>616</b>	• FM155160	<b>661</b>	• FM255160	<b>873</b>	• FMP55160 PC	<b>1.314</b>
1800 x 550 x 850	• FM055180	<b>655</b>	• FM155180	<b>701</b>	• FM255180	<b>938</b>	• FMP55180 PC	<b>1.420</b>
2000 x 550 x 850	• FM055200	<b>689</b>	• FM155200	<b>740</b>	• FM255200	<b>999</b>	• FMP55200 PC	<b>1.537</b>
2200 x 550 x 850	• FM055220	<b>862</b>	• FM155220	<b>903</b>	• FM255220	<b>1.168</b>	-	-
2400 x 550 x 850	• FM055240	<b>899</b>	• FM155240	<b>941</b>	• FM255240	<b>1.225</b>	-	-

· PB - Puertas Batientes / PC - Puertas Correderas



• 24/48HORAS EXPEDICIÓN • 3 DÍAS EXPEDICIÓN

# MESAS DE TRABAJO GAMA 600



## POSIBILIDAD DE CUSTOMIZAR EN LONGITUD

Indicar medida de longitud deseada, precio y código del modelo inmediatamente superior (\*)



## MESA CENTRAL

- Encimera y estante de acero inoxidable AISI 304 18/10 satinado con omegas de refuerzo.
- Frontal de 65 mm en punto redondo, totalmente soldado.
- En las mesas con marco de refuerzo existe la posibilidad de colocar el travesaño en posición central.
- Las mesas con puertas incluyen: plafones laterales, trasera y estante intermedio de acero inoxidable.
- Patas cuadradas de acero inoxidable AISI 304 18/10 de 40 x 40 mm para elevar la altura desde los 850 hasta los 920 mm.
- **Fácil montaje en 3 minutos.**
- **Los modelos con puertas se suministran montados.**
- **Posibilidad de envío montada:**  
 Hasta 1200 mm: MF001200 - 74 € PVP  
 Hasta 2000 mm: MF002000 - 112 € PVP  
 Hasta 2800 mm: MF002800 - 148 € PVP
- **Opción de cierre en puertas OPC00001 - 127 € PVP**

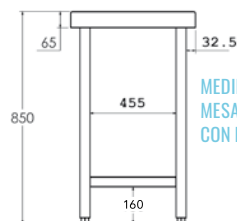

MEDIDAS MESA CENTRAL CON ESTANTE

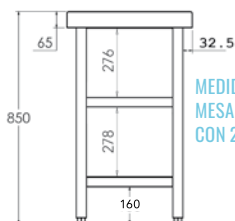

MEDIDAS MESA CENTRAL CON 2 ESTANTES

ENCIMERAS DE 1,5 MM DE ESPESOR PÁG. 83



Medidas totales (mm)	Mesa con marco de refuerzo	PVP (€)	Mesa con 1 estante	PVP (€)	Mesa con 2 estantes	PVP (€)	Mesa con puertas	PVP (€)	Mesa con puertas pasante	PVP (€)
600 x 600 x 850	• FC060060	<b>465</b>	• FC160060	<b>480</b>	• FC260060	<b>596</b>	-	-	-	-
700 x 600 x 850	• FC060070	<b>469</b>	• FC160070	<b>487</b>	• FC260070	<b>609</b>	-	-	-	-
800 x 600 x 850	• FC060080	<b>477</b>	• FC160080	<b>499</b>	• FC260080	<b>636</b>	• FCP60080 PB	<b>809</b>	-	-
900 x 600 x 850	• FC060090	<b>480</b>	• FC160090	<b>507</b>	• FC260090	<b>657</b>	-	-	-	-
1000 x 600 x 850	• FC060100	<b>486</b>	• FC160100	<b>514</b>	• FC260100	<b>676</b>	• FCP60100 PC	<b>1.039</b>	• FCPP6100	<b>1.227</b>
1100 x 600 x 850	• FC060110	<b>497</b>	• FC160110	<b>520</b>	• FC260110	<b>688</b>	-	-	-	-
1200 x 600 x 850	• FC060120	<b>507</b>	• FC160120	<b>528</b>	• FC260120	<b>705</b>	• FCP60120 PC	<b>1.134</b>	• FCPP6120	<b>1.338</b>
1300 x 600 x 850	• FC060130	<b>530</b>	• FC160130	<b>551</b>	• FC260130	<b>743</b>	-	-	-	-
1400 x 600 x 850	• FC060140	<b>547</b>	• FC160140	<b>581</b>	• FC260140	<b>791</b>	• FCP60140 PC	<b>1.243</b>	• FCPP6140	<b>1.446</b>
1500 x 600 x 850	• FC060150	<b>558</b>	• FC160150	<b>602</b>	• FC260150	<b>821</b>	-	-	-	-
1600 x 600 x 850	• FC060160	<b>582</b>	• FC160160	<b>613</b>	• FC260160	<b>843</b>	• FCP60160 PC	<b>1.356</b>	• FCPP6160	<b>1.565</b>
1700 x 600 x 850	• FC060170	<b>602</b>	• FC160170	<b>655</b>	• FC260170	<b>900</b>	-	-	-	-
1800 x 600 x 850	• FC060180	<b>644</b>	• FC160180	<b>714</b>	• FC260180	<b>979</b>	• FCP60180 PC	<b>1.482</b>	• FCPP6180	<b>1.701</b>
1900 x 600 x 850	• FC060190	<b>655</b>	• FC160190	<b>721</b>	• FC260190	<b>993</b>	-	-	-	-
2000 x 600 x 850	• FC060200	<b>680</b>	• FC160200	<b>725</b>	• FC260200	<b>1.001</b>	• FCP60200 PC	<b>1.571</b>	• FCPP6200	<b>1.798</b>
2200 x 600 x 850	• FC060220	<b>849</b>	• FC160220	<b>881</b>	• FC260220	<b>1.166</b>	• FCP60220 PC	<b>1.916</b>	• FCPP6220	<b>2.120</b>
2400 x 600 x 850	• FC060240	<b>863</b>	• FC160240	<b>905</b>	• FC260240	<b>1.215</b>	• FCP60240 PC	<b>2.005</b>	• FCPP6240	<b>2.178</b>
2600 x 600 x 850	• FC060260	<b>909</b>	• FC160260	<b>959</b>	• FC260260	<b>1.306</b>	• FCP60260 PC	<b>2.088</b>	• FCPP6260	<b>2.240</b>
2800 x 600 x 850	• FC060280	<b>960</b>	• FC160280	<b>1.006</b>	• FC260280	<b>1.392</b>	• FCP60280 PC	<b>2.169</b>	• FCPP6280	<b>2.304</b>

• PB - Puertas Batientes / PC - Puertas Correderas







## POSIBILIDAD DE CUSTOMIZAR EN LONGITUD

Indicar medida de longitud deseada, precio y código del modelo inmediatamente superior (\*)

## MESA MURAL

- Encimera y estante de acero inoxidable AISI 304 18/10 satinado con omegas de refuerzo.
- Peto posterior de 105 mm y frontal de 65 mm en punto redondo sanitario, totalmente soldados.
- En las mesas con marco de refuerzo existe la posibilidad de colocar el travesaño en posición central.
- Las mesas con puertas incluyen: plafones laterales, trasera y estante intermedio de acero inoxidable.
- Patas cuadradas de acero inoxidable AISI 304 18/10 de 40 x 40 mm para elevar la altura desde los 850 hasta los 920 mm.
- **Fácil montaje en 3 minutos.**
- **Los modelos con puertas se suministran montados.**
- **Posibilidad de envío montada:**  
Hasta 1200 mm: MF001200 - 74 € PVP  
Hasta 2000 mm: MF002000 - 112 € PVP  
Hasta 2800 mm: MF002800 - 148 € PVP
- **Opción de cierre en puertas OPC00001 - 127 € PVP**

SISTEMA DE FIJACIÓN  
**DURBLOCK**  
MESAS DE TRABAJO



ENCIMERAS DE 1,5 MM DE ESPESOR PÁG. 83

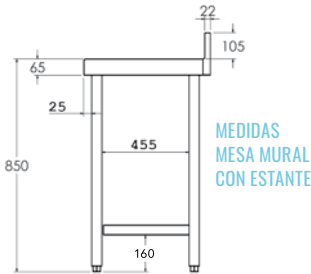

MEDIDAS MESA MURAL CON ESTANTE

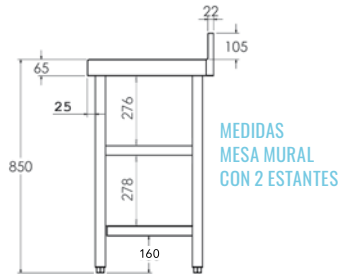

MEDIDAS MESA MURAL CON 2 ESTANTES



Medidas totales (mm)	Mesa con marco de refuerzo	PVP (€)	Mesa con 1 estante	PVP (€)	Mesa con 2 estantes	PVP (€)	Mesa con puertas	PVP (€)
600 x 600 x 850	• FM061060	475	• FM161060	482	• FM260060	598	-	-
700 x 600 x 850	• FM061070	480	• FM161070	499	• FM260070	623	-	-
800 x 600 x 850	• FM060080	484	• FM160080	509	• FM260080	646	• FMP60080 PB	824
900 x 600 x 850	• FM060090	495	• FM160090	519	• FM260090	666	-	-
1000 x 600 x 850	• FM060100	501	• FM160100	523	• FM260100	682	• FMP60100 PC	1.056
1100 x 600 x 850	• FM060110	516	• FM160110	533	• FM260110	703	-	-
1200 x 600 x 850	• FM060120	523	• FM160120	544	• FM260120	722	• FMP60120 PC	1.149
1300 x 600 x 850	• FM060130	544	• FM160130	562	• FM260130	756	-	-
1400 x 600 x 850	• FM060140	564	• FM160140	589	• FM260140	800	• FMP60140 PC	1.262
1500 x 600 x 850	• FM060150	582	• FM160150	613	• FM260150	834	-	-
1600 x 600 x 850	• FM060160	597	• FM160160	627	• FM260160	858	• FMP60160 PC	1.374
1700 x 600 x 850	• FM060170	622	• FM160170	682	• FM260170	930	-	-
1800 x 600 x 850	• FM060180	666	• FM160180	726	• FM260180	993	• FMP60180 PC	1.505
1900 x 600 x 850	• FM060190	695	• FM160190	739	• FM260190	1.010	-	-
2000 x 600 x 850	• FM060200	703	• FM160200	758	• FM260200	1.035	• FMP60200 PC	1.596
2200 x 600 x 850	• FM060220	897	• FM160220	970	• FM260220	1.257	• FMP60220 PC	1.945
2400 x 600 x 850	• FM060240	918	• FM160240	993	• FM260240	1.302	• FMP60240 PC	2.037
2600 x 600 x 850	• FM060260	964	• FM160260	1.010	• FM260260	1.360	• FMP60260 PC	2.120
2800 x 600 x 850	• FM060280	1.010	• FM160280	1.058	• FM260280	1.444	• FMP60280 PC	2.202

· PB - Puertas Batientes / PC - Puertas Correderas



• 24/48 HORAS EXPEDICIÓN • 3 DÍAS EXPEDICIÓN



# MESAS DE TRABAJO GAMA 700



## POSIBILIDAD DE CUSTOMIZAR EN LONGITUD

Indicar medida de longitud deseada, precio y código del modelo inmediatamente superior (\*)



## MESA CENTRAL

- Encimera y estante de acero inoxidable AISI 304 18/10 satinado con omegas de refuerzo.
- Frontal de 65 mm en punto redondo, totalmente soldado.
- En las mesas con marco de refuerzo existe la posibilidad de colocar el travesaño en posición central.
- Las mesas con puertas incluyen: plafones laterales, trasera y estante intermedio de acero inoxidable.
- Patas cuadradas de acero inoxidable AISI 304 18/10 de 40 x 40 mm para elevar la altura desde los 850 hasta los 920 mm.
- **Fácil montaje en 3 minutos.**
- **Los modelos con puertas se suministran montados.**
- **Posibilidad de envío montada:**  
 Hasta 1200 mm: MF001200 - 74 € PVP  
 Hasta 2000 mm: MF002000 - 112 € PVP  
 Hasta 2800 mm: MF002800 - 148 € PVP
- **Opción de cierre en puertas OPC00001 - 127 € PVP**

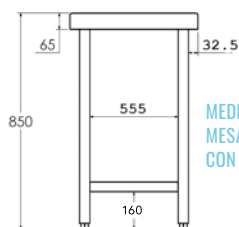

MEDIDAS MESA CENTRAL CON ESTANTE

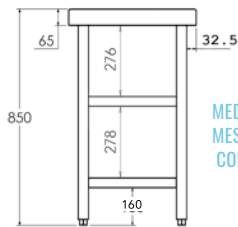

MEDIDAS MESA CENTRAL CON 2 ESTANTES

ENCIMERAS DE 1,5 MM DE ESPESOR PÁG. 83



Medidas totales (mm)	Mesa con marco de refuerzo	PVP (€)	Mesa con 1 estante	PVP (€)	Mesa con 2 estantes	PVP (€)	Mesa con puertas	PVP (€)	Mesa con puertas pasante	PVP (€)
600 x 700 x 850	• FC070060	<b>460</b>	• FC170060	<b>480</b>	• FC270060	<b>601</b>	-	-	-	-
700 x 700 x 850	• FC070070	<b>465</b>	• FC170070	<b>495</b>	• FC270070	<b>628</b>	-	-	-	-
800 x 700 x 850	• FC070080	<b>477</b>	• FC170080	<b>513</b>	• FC270080	<b>666</b>	• FCP70080 PB	<b>839</b>	-	-
900 x 700 x 850	• FC070090	<b>488</b>	• FC170090	<b>523</b>	• FC270090	<b>682</b>	-	-	-	-
1000 x 700 x 850	• FC070100	<b>508</b>	• FC170100	<b>544</b>	• FC270100	<b>713</b>	• FCP70100 PC	<b>1.077</b>	• FCPP7100	<b>1.270</b>
1100 x 700 x 850	• FC070110	<b>520</b>	• FC170110	<b>548</b>	• FC270110	<b>733</b>	-	-	-	-
1200 x 700 x 850	• FC070120	<b>524</b>	• FC170120	<b>560</b>	• FC270120	<b>763</b>	• FCP70120 PC	<b>1.175</b>	• FCPP7120	<b>1.385</b>
1300 x 700 x 850	• FC070130	<b>560</b>	• FC170130	<b>600</b>	• FC270130	<b>814</b>	-	-	-	-
1400 x 700 x 850	• FC070140	<b>596</b>	• FC170140	<b>649</b>	• FC270140	<b>876</b>	• FCP70140 PC	<b>1.286</b>	• FCPP7140	<b>1.498</b>
1500 x 700 x 850	• FC070150	<b>604</b>	• FC170150	<b>661</b>	• FC270150	<b>902</b>	-	-	-	-
1600 x 700 x 850	• FC070160	<b>613</b>	• FC170160	<b>673</b>	• FC270160	<b>942</b>	• FCP70160 PC	<b>1.402</b>	• FCPP7160	<b>1.621</b>
1700 x 700 x 850	• FC070170	<b>645</b>	• FC170170	<b>725</b>	• FC270170	<b>1.005</b>	-	-	-	-
1800 x 700 x 850	• FC070180	<b>687</b>	• FC170180	<b>778</b>	• FC270180	<b>1.066</b>	• FCP70180 PC	<b>1.534</b>	• FCPP7180	<b>1.761</b>
1900 x 700 x 850	• FC070190	<b>715</b>	• FC170190	<b>800</b>	• FC270190	<b>1.091</b>	-	-	-	-
2000 x 700 x 850	• FC070200	<b>749</b>	• FC170200	<b>813</b>	• FC270200	<b>1.112</b>	• FCP70200 PC	<b>1.626</b>	• FCPP7200	<b>1.861</b>
2200 x 700 x 850	• FC070220	<b>868</b>	• FC170220	<b>918</b>	• FC270220	<b>1.223</b>	• FCP70220 PC	<b>1.984</b>	• FCPP7220	<b>2.195</b>
2400 x 700 x 850	• FC070240	<b>940</b>	• FC170240	<b>954</b>	• FC270240	<b>1.270</b>	• FCP70240 PC	<b>2.076</b>	• FCPP7240	<b>2.255</b>
2600 x 700 x 850	• FC070260	<b>994</b>	• FC170260	<b>1.045</b>	• FC270260	<b>1.409</b>	• FCP70260 PC	<b>2.162</b>	• FCPP7260	<b>2.318</b>
2800 x 700 x 850	• FC070280	<b>1.045</b>	• FC170280	<b>1.099</b>	• FC270280	<b>1.500</b>	• FCP70280 PC	<b>2.245</b>	• FCPP7280	<b>2.386</b>

· PB - Puertas Batientes / PC - Puertas Correderas





## POSIBILIDAD DE CUSTOMIZAR EN LONGITUD

Indicar medida de longitud deseada, precio y código del modelo inmediatamente superior (\*)



## MESA MURAL

- Encimera y estante de acero inoxidable AISI 304 18/10 satinado con omegas de refuerzo.
- Peto posterior de 105 mm y frontal de 65 mm en punto redondo sanitario, totalmente soldados.
- En las mesas con marco de refuerzo existe la posibilidad de colocar el travesaño en posición central.
- Las mesas con puertas incluyen: plafones laterales, trasera y estante intermedio de acero inoxidable.
- Patas cuadradas de acero inoxidable AISI 304 18/10 de 40 x 40 mm para elevar la altura desde los 850 hasta los 920 mm.
- **Fácil montaje en 3 minutos.**
- **Los modelos con puertas se suministran montados.**
- **Posibilidad de envío montada:**  
Hasta 1200 mm: MF001200 - 74 € PVP  
Hasta 2000 mm: MF002000 - 112 € PVP  
Hasta 2800 mm: MF002800 - 148 € PVP
- **Opción de cierre en puertas OPC00001 - 127 € PVP**

SISTEMA DE FUNDICIÓN  
**DURBLOCK**  
MESAS DE TRABAJO

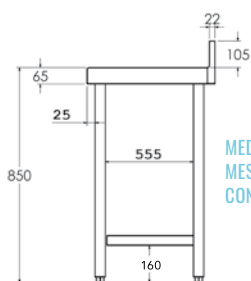

MEDIDAS  
MESA MURAL  
CON ESTANTE

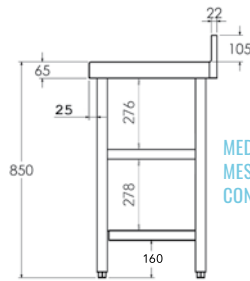

MEDIDAS  
MESA MURAL  
CON 2 ESTANTES

ENCIMERAS DE 1,5 MM DE ESPESOR PÁG. 83



Medidas totales (mm)	Mesa con marco de refuerzo	PVP (€)	Mesa con 1 estante	PVP (€)	Mesa con 2 estantes	PVP (€)	Mesa con puertas	PVP (€)
600 x 700 x 850	• FM070060	<b>479</b>	• FM170060	<b>490</b>	• FM270060	<b>609</b>	-	-
700 x 700 x 850	• FM071070	<b>480</b>	• FM170070	<b>511</b>	• FM270070	<b>645</b>	-	-
800 x 700 x 850	• FM070080	<b>489</b>	• FM170080	<b>526</b>	• FM270080	<b>678</b>	• FMP70080 PB	<b>851</b>
900 x 700 x 850	• FM070090	<b>512</b>	• FM170090	<b>544</b>	• FM270090	<b>704</b>	-	-
1000 x 700 x 850	• FM070100	<b>539</b>	• FM170100	<b>565</b>	• FM270100	<b>737</b>	• FMP70100 PC	<b>1.093</b>
1100 x 700 x 850	• FM070110	<b>555</b>	• FM170110	<b>580</b>	• FM270110	<b>761</b>	-	-
1200 x 700 x 850	• FM070120	<b>573</b>	• FM170120	<b>596</b>	• FM270120	<b>798</b>	• FMP70120 PC	<b>1.190</b>
1300 x 700 x 850	• FM070130	<b>596</b>	• FM170130	<b>627</b>	• FM270130	<b>842</b>	-	-
1400 x 700 x 850	• FM070140	<b>628</b>	• FM170140	<b>660</b>	• FM270140	<b>886</b>	• FMP70140 PC	<b>1.305</b>
1500 x 700 x 850	• FM070150	<b>645</b>	• FM170150	<b>698</b>	• FM270150	<b>937</b>	-	-
1600 x 700 x 850	• FM070160	<b>655</b>	• FM170160	<b>704</b>	• FM270160	<b>975</b>	• FMP70160 PC	<b>1.422</b>
1700 x 700 x 850	• FM070170	<b>659</b>	• FM170170	<b>749</b>	• FM270170	<b>1.031</b>	-	-
1800 x 700 x 850	• FM070180	<b>712</b>	• FM170180	<b>794</b>	• FM270180	<b>1.084</b>	• FMP70180 PC	<b>1.557</b>
1900 x 700 x 850	• FM070190	<b>766</b>	• FM170190	<b>829</b>	• FM270190	<b>1.122</b>	-	-
2000 x 700 x 850	• FM070200	<b>808</b>	• FM170200	<b>866</b>	• FM270200	<b>1.166</b>	• FMP70200 PC	<b>1.651</b>
2200 x 700 x 850	• FM070220	<b>891</b>	• FM170220	<b>973</b>	• FM270220	<b>1.278</b>	• FMP70220 PC	<b>2.014</b>
2400 x 700 x 850	• FM070240	<b>915</b>	• FM170240	<b>993</b>	• FM270240	<b>1.310</b>	• FMP70240 PC	<b>2.108</b>
2600 x 700 x 850	• FM070260	<b>966</b>	• FM170260	<b>1.019</b>	• FM270260	<b>1.382</b>	• FMP70260 PC	<b>2.195</b>
2800 x 700 x 850	• FM070280	<b>1.019</b>	• FM170280	<b>1.070</b>	• FM270280	<b>1.473</b>	• FMP70280 PC	<b>2.279</b>

• PB - Puertas Batientes / PC - Puertas Correderas



• 24/48 HORAS EXPEDICIÓN • 3 DÍAS EXPEDICIÓN

WWW.DISTFORM.COM / 61

# MESAS DE TRABAJO GAMA 800



## POSIBILIDAD DE CUSTOMIZAR EN LONGITUD

Indicar medida de longitud deseada, precio y código del modelo inmediatamente superior (\*)



## MESA CENTRAL

- Encimera y estante de acero inoxidable AISI 304 18/10 satinado con omegas de refuerzo.
- Frontal de 65 mm en punto redondo, totalmente soldado.
- En las mesas con marco de refuerzo existe la posibilidad de colocar el travesaño en posición central.
- Las mesas con puertas incluyen: plafones laterales, trasera y estante intermedio de acero inoxidable.
- Patas cuadradas de acero inoxidable AISI 304 18/10 de 40 x 40 mm para elevar la altura desde los 850 hasta los 920 mm.
- **Fácil montaje en 3 minutos.**
- **Los modelos con puertas se suministran montados.**
- **Posibilidad de envío montada:**  
 Hasta 1200 mm: MF001200 - 74 € PVP  
 Hasta 2000 mm: MF002000 - 112 € PVP  
 Hasta 2800 mm: MF002800 - 148 € PVP
- **Opción de cierre en puertas OPC00001 - 127 € PVP**

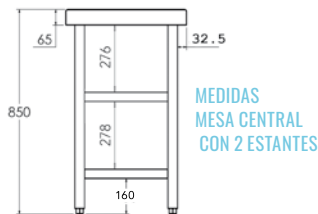
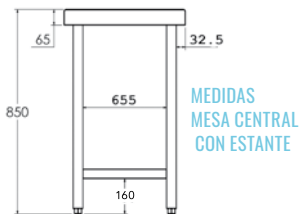

ENCIMERAS DE 1,5 MM DE ESPESOR PÁG. 83



Medidas totales (mm)	Mesa con marco de refuerzo	PVP (€)	Mesa con 1 estante	PVP (€)	Mesa con 2 estantes	PVP (€)	Mesa con puertas	PVP (€)	Mesa con puertas pasante	PVP (€)
600 x 800 x 850	• FC080060	<b>558</b>	• FC180060	<b>586</b>	• FC280060	<b>746</b>	-	-	-	-
700 x 800 x 850	• FC080070	<b>574</b>	• FC180070	<b>601</b>	• FC280070	<b>770</b>	-	-	-	-
800 x 800 x 850	• FC080080	<b>588</b>	• FC180080	<b>621</b>	• FC280080	<b>796</b>	• FCP80080 PB	<b>915</b>	-	-
900 x 800 x 850	• FC080090	<b>605</b>	• FC180090	<b>633</b>	• FC280090	<b>814</b>	-	-	-	-
1000 x 800 x 850	• FC080100	<b>625</b>	• FC180100	<b>659</b>	• FC280100	<b>842</b>	• FCP80100 PC	<b>1.155</b>	• FCPP8100	<b>1.368</b>
1100 x 800 x 850	• FC080110	<b>632</b>	• FC180110	<b>665</b>	• FC280110	<b>872</b>	-	-	-	-
1200 x 800 x 850	• FC080120	<b>638</b>	• FC180120	<b>673</b>	• FC280120	<b>902</b>	• FCP80120 PC	<b>1.262</b>	• FCPP8120	<b>1.485</b>
1300 x 800 x 850	• FC080130	<b>698</b>	• FC180130	<b>734</b>	• FC280130	<b>966</b>	-	-	-	-
1400 x 800 x 850	• FC080140	<b>756</b>	• FC180140	<b>793</b>	• FC280140	<b>1.035</b>	• FCP80140 PC	<b>1.386</b>	• FCPP8140	<b>1.618</b>
1500 x 800 x 850	• FC080150	<b>762</b>	• FC180150	<b>800</b>	• FC280150	<b>1.057</b>	-	-	-	-
1600 x 800 x 850	• FC080160	<b>773</b>	• FC180160	<b>805</b>	• FC280160	<b>1.089</b>	• FCP80160 PC	<b>1.510</b>	• FCPP8160	<b>1.747</b>
1700 x 800 x 850	• FC080170	<b>829</b>	• FC180170	<b>877</b>	• FC280170	<b>1.176</b>	-	-	-	-
1800 x 800 x 850	• FC080180	<b>895</b>	• FC180180	<b>943</b>	• FC280180	<b>1.257</b>	• FCP80180 PC	<b>1.622</b>	• FCPP8180	<b>1.839</b>
1900 x 800 x 850	• FC080190	<b>909</b>	• FC180190	<b>959</b>	• FC280190	<b>1.279</b>	-	-	-	-
2000 x 800 x 850	• FC080200	<b>925</b>	• FC180200	<b>973</b>	• FC280200	<b>1.290</b>	• FCP80200 PC	<b>1.762</b>	• FCPP8200	<b>1.915</b>
2200 x 800 x 850	• FC080220	<b>1.097</b>	• FC180220	<b>1.146</b>	• FC280220	<b>1.492</b>	• FCP80220 PC	<b>2.124</b>	• FCPP8220	<b>2.325</b>
2400 x 800 x 850	• FC080240	<b>1.156</b>	• FC180240	<b>1.213</b>	• FC280240	<b>1.572</b>	• FCP80240 PC	<b>2.226</b>	• FCPP8240	<b>2.435</b>
2600 x 800 x 850	• FC080260	<b>1.210</b>	• FC180260	<b>1.265</b>	• FC280260	<b>1.639</b>	• FCP80260 PC	<b>2.318</b>	• FCPP8260	<b>2.536</b>
2800 x 800 x 850	• FC080280	<b>1.267</b>	• FC180280	<b>1.329</b>	• FC280280	<b>1.739</b>	• FCP80280 PC	<b>2.403</b>	• FCPP8280	<b>2.608</b>

• PB - Puertas Batientes / PC - Puertas Correderas





## POSIBILIDAD DE CUSTOMIZAR EN LONGITUD

Indicar medida de longitud deseada, precio y código del modelo inmediatamente superior (\*)



## MESA MURAL

- Encimera y estante de acero inoxidable AISI 304 18/10 satinado con omegas de refuerzo.
- Peto posterior de 105 mm y frontal de 65 mm en punto redondo sanitario, totalmente soldados.
- En las mesas con marco de refuerzo existe la posibilidad de colocar el travesaño en posición central.
- Las mesas con puertas incluyen: plafones laterales, trasera y estante intermedio de acero inoxidable.
- Patas cuadradas de acero inoxidable AISI 304 18/10 de 40 x 40 mm para elevar la altura desde los 850 hasta los 920 mm.
- **Fácil montaje en 3 minutos.**
- **Los modelos con puertas se suministran montados.**
- **Posibilidad de envío montada:**  
Hasta 1200 mm: MF001200 - 74 € PVP  
Hasta 2000 mm: MF002000 - 112 € PVP  
Hasta 2800 mm: MF002800 - 148 € PVP
- **Opción de cierre en puertas OPC00001 - 127 € PVP**

SISTEMA DE FIJACIÓN  
**DURBLOCK**  
MESAS DE TRABAJO

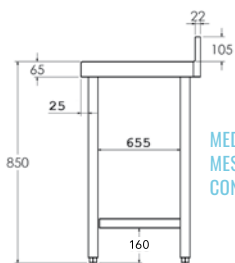

MEDIDAS MESA MURAL CON ESTANTE

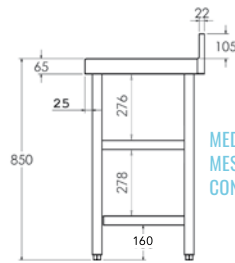

MEDIDAS MESA MURAL CON 2 ESTANTES

ENCIMERAS DE 1,5 MM DE ESPESOR PÁG. 83



Medidas totales (mm)	Mesa con marco de refuerzo	PVP (€)	Mesa con 1 estante	PVP (€)	Mesa con 2 estantes	PVP (€)	Mesa con puertas	PVP (€)
600 x 800 x 850	• FM080060	<b>579</b>	• FM181060	<b>608</b>	• FM280060	<b>768</b>	-	-
700 x 800 x 850	• FM080070	<b>597</b>	• FM181070	<b>625</b>	• FM280070	<b>793</b>	-	-
800 x 800 x 850	• FM080080	<b>610</b>	• FM180080	<b>645</b>	• FM280080	<b>821</b>	• FMP80080 PB	<b>925</b>
900 x 800 x 850	• FM080090	<b>630</b>	• FM180090	<b>658</b>	• FM280090	<b>838</b>	-	-
1000 x 800 x 850	• FM080100	<b>653</b>	• FM180100	<b>673</b>	• FM280100	<b>858</b>	• FMP80100 PC	<b>1.165</b>
1100 x 800 x 850	• FM080110	<b>658</b>	• FM180110	<b>692</b>	• FM280110	<b>899</b>	-	-
1200 x 800 x 850	• FM080120	<b>678</b>	• FM180120	<b>725</b>	• FM280120	<b>954</b>	• FMP80120 PC	<b>1.276</b>
1300 x 800 x 850	• FM080130	<b>725</b>	• FM180130	<b>762</b>	• FM280130	<b>998</b>	-	-
1400 x 800 x 850	• FM080140	<b>773</b>	• FM180140	<b>800</b>	• FM280140	<b>1.042</b>	• FMP80140 PC	<b>1.399</b>
1500 x 800 x 850	• FM080150	<b>793</b>	• FM180150	<b>832</b>	• FM280150	<b>1.089</b>	-	-
1600 x 800 x 850	• FM080160	<b>803</b>	• FM180160	<b>838</b>	• FM280160	<b>1.121</b>	• FMP80160 PC	<b>1.526</b>
1700 x 800 x 850	• FM080170	<b>862</b>	• FM180170	<b>869</b>	• FM280170	<b>1.167</b>	-	-
1800 x 800 x 850	• FM080180	<b>919</b>	• FM180180	<b>942</b>	• FM280180	<b>1.256</b>	• FMP80180 PC	<b>1.639</b>
1900 x 800 x 850	• FM080190	<b>947</b>	• FM180190	<b>998</b>	• FM280190	<b>1.316</b>	-	-
2000 x 800 x 850	• FM080200	<b>961</b>	• FM180200	<b>1.010</b>	• FM280200	<b>1.341</b>	• FMP80200 PC	<b>1.780</b>
2200 x 800 x 850	• FM080220	<b>1.140</b>	• FM180220	<b>1.194</b>	• FM280220	<b>1.539</b>	• FMP80220 PC	<b>2.145</b>
2400 x 800 x 850	• FM080240	<b>1.201</b>	• FM180240	<b>1.262</b>	• FM280240	<b>1.622</b>	• FMP80240 PC	<b>2.247</b>
2600 x 800 x 850	• FM080260	<b>1.260</b>	• FM180260	<b>1.314</b>	• FM280260	<b>1.689</b>	• FMP80260 PC	<b>2.340</b>
2800 x 800 x 850	• FM080280	<b>1.318</b>	• FM180280	<b>1.381</b>	• FM280280	<b>1.792</b>	• FMP80280 PC	<b>2.427</b>

• PB - Puertas Batientes / PC - Puertas Correderas



• 24/48 HORAS EXPEDICIÓN • 3 DÍAS EXPEDICIÓN

# MESAS DE TRABAJO GAMA 900



## POSIBILIDAD DE CUSTOMIZAR EN LONGITUD

Indicar medida de longitud deseada, precio y código del modelo inmediatamente superior (\*)



## MESA CENTRAL

- Encimera y estante de acero inoxidable AISI 304 18/10 satinado con omegas de refuerzo.
- Frontal de 65 mm en punto redondo, totalmente soldado.
- En las mesas con marco de refuerzo existe la posibilidad de colocar el travesaño en posición central.
- Las mesas con puertas incluyen: plafones laterales, trasera y estante intermedio de acero inoxidable.
- Patas cuadradas de acero inoxidable AISI 304 18/10 de 40 x 40 mm para elevar la altura desde los 850 hasta los 920 mm.
- **Fácil montaje en 3 minutos.**
- **Los modelos con puertas se suministran montados.**
- **Posibilidad de envío montada:**  
 Hasta 1200 mm: MF001200 - 74 € PVP  
 Hasta 2000 mm: MF002000 - 112 € PVP  
 Hasta 2800 mm: MF002800 - 148 € PVP
- **Opción de cierre en puertas OPC00001 - 127 € PVP**

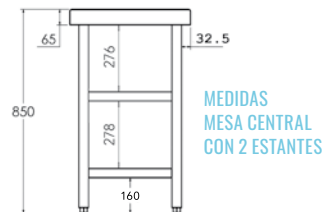
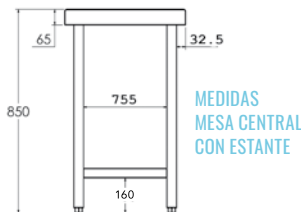

ENCIMERAS DE 1,5 MM DE ESPESOR PÁG. 83



Medidas totales (mm)	Mesa con marco de refuerzo	PVP (€)	Mesa con 1 estante	PVP (€)	Mesa con 2 estantes	PVP (€)	Mesa con puertas	PVP (€)	Mesa con puertas pasante	PVP (€)
600 x 900 x 850	• FC090060	<b>637</b>	• FC190060	<b>670</b>	• FC290060	<b>849</b>	-	-	-	-
700 x 900 x 850	• FC090070	<b>659</b>	• FC190070	<b>690</b>	• FC290070	<b>879</b>	-	-	-	-
800 x 900 x 850	• FC090080	<b>680</b>	• FC190080	<b>707</b>	• FC290080	<b>905</b>	• FCP90080 PB	<b>998</b>	-	-
900 x 900 x 850	• FC090090	<b>701</b>	• FC190090	<b>735</b>	• FC290090	<b>936</b>	-	-	-	-
1000 x 900 x 850	• FC090100	<b>722</b>	• FC190100	<b>760</b>	• FC290100	<b>965</b>	• FCP90100 PC	<b>1.258</b>	• FCPP9100	<b>1.478</b>
1100 x 900 x 850	• FC090110	<b>729</b>	• FC190110	<b>764</b>	• FC290110	<b>996</b>	-	-	-	-
1200 x 900 x 850	• FC090120	<b>737</b>	• FC190120	<b>773</b>	• FC290120	<b>1.028</b>	• FCP90120 PC	<b>1.376</b>	• FCPP9120	<b>1.603</b>
1300 x 900 x 850	• FC090130	<b>781</b>	• FC190130	<b>824</b>	• FC290130	<b>1.086</b>	-	-	-	-
1400 x 900 x 850	• FC090140	<b>827</b>	• FC190140	<b>906</b>	• FC290140	<b>1.178</b>	• FCP90140 PC	<b>1.510</b>	• FCPP9140	<b>1.745</b>
1500 x 900 x 850	• FC090150	<b>875</b>	• FC190150	<b>923</b>	• FC290150	<b>1.210</b>	-	-	-	-
1600 x 900 x 850	• FC090160	<b>882</b>	• FC190160	<b>941</b>	• FC290160	<b>1.260</b>	• FCP90160 PC	<b>1.645</b>	• FCPP9160	<b>1.889</b>
1700 x 900 x 850	• FC090170	<b>934</b>	• FC190170	<b>975</b>	• FC290170	<b>1.307</b>	-	-	-	-
1800 x 900 x 850	• FC090180	<b>993</b>	• FC190180	<b>1.033</b>	• FC290180	<b>1.381</b>	• FCP90180 PC	<b>1.768</b>	• FCPP9180	<b>1.986</b>
1900 x 900 x 850	• FC090190	<b>1.027</b>	• FC190190	<b>1.066</b>	• FC290190	<b>1.427</b>	-	-	-	-
2000 x 900 x 850	• FC090200	<b>1.064</b>	• FC190200	<b>1.121</b>	• FC290200	<b>1.489</b>	• FCP90200 PC	<b>1.920</b>	• FCPP9200	<b>2.067</b>
2200 x 900 x 850	• FC090220	<b>1.245</b>	• FC190220	<b>1.285</b>	• FC290220	<b>1.669</b>	• FCP90220 PC	<b>2.315</b>	• FCPP9220	<b>2.509</b>
2400 x 900 x 850	• FC090240	<b>1.299</b>	• FC190240	<b>1.339</b>	• FC290240	<b>1.737</b>	• FCP90240 PC	<b>2.426</b>	• FCPP9240	<b>2.629</b>
2600 x 900 x 850	• FC090260	<b>1.354</b>	• FC190260	<b>1.394</b>	• FC290260	<b>1.832</b>	• FCP90260 PC	<b>2.527</b>	• FCPP9260	<b>2.737</b>
2800 x 900 x 850	• FC090280	<b>1.410</b>	• FC190280	<b>1.454</b>	• FC290280	<b>1.929</b>	• FCP90280 PC	<b>2.621</b>	• FCPP9280	<b>2.819</b>

• PB - Puertas Batientes / PC - Puertas Correderas





## POSIBILIDAD DE CUSTOMIZAR EN LONGITUD

Indicar medida de longitud deseada, precio y código del modelo inmediatamente superior (\*)



## MESA MURAL

- Encimera y estante de acero inoxidable AISI 304 18/10 satinado con omegas de refuerzo.
- Peto posterior de 105 mm y frontal de 65 mm en punto redondo sanitario, totalmente soldados.
- En las mesas con marco de refuerzo existe la posibilidad de colocar el travesaño en posición central.
- Las mesas con puertas incluyen: plafones laterales, trasera y estante intermedio de acero inoxidable.
- Patas cuadradas de acero inoxidable AISI 304 18/10 de 40 x 40 mm para elevar la altura desde los 850 hasta los 920 mm.
- **Fácil montaje en 3 minutos.**
- **Los modelos con puertas se suministran montados.**
- **Posibilidad de envío montada:**  
Hasta 1200 mm: MF001200 - 74 € PVP  
Hasta 2000 mm: MF002000 - 112 € PVP  
Hasta 2800 mm: MF002800 - 148 € PVP
- **Opción de cierre en puertas OPC00001 - 127 € PVP**



ENCIMERAS DE 1,5 MM DE ESPESOR PÁG. 83

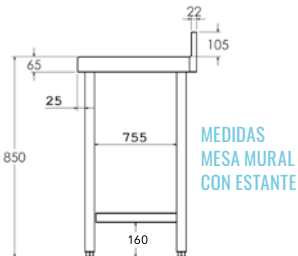

MEDIDAS MESA MURAL CON ESTANTE

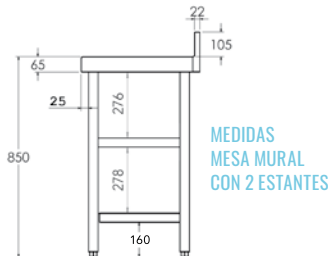

MEDIDAS MESA MURAL CON 2 ESTANTES



Medidas totales (mm)	Mesa con marco de refuerzo	PVP (€)	Mesa con 1 estante	PVP (€)	Mesa con 2 estantes	PVP (€)	Mesa con puertas	PVP (€)
600 x 900 x 850	• FM090060	<b>602</b>	• FM190060	<b>633</b>	• FM290060	<b>813</b>	-	-
700 x 900 x 850	• FM090070	<b>621</b>	• FM191070	<b>653</b>	• FM290070	<b>839</b>	-	-
800 x 900 x 850	• FM090080	<b>635</b>	• FM190080	<b>670</b>	• FM290080	<b>865</b>	• FMP90080 PB	<b>1.007</b>
900 x 900 x 850	• FM090090	<b>657</b>	• FM190090	<b>684</b>	• FM290090	<b>885</b>	-	-
1000 x 900 x 850	• FM090100	<b>677</b>	• FM190100	<b>700</b>	• FM290100	<b>906</b>	• FMP90100 PC	<b>1.269</b>
1100 x 900 x 850	• FM090110	<b>684</b>	• FM190110	<b>721</b>	• FM290110	<b>951</b>	-	-
1200 x 900 x 850	• FM090120	<b>704</b>	• FM190120	<b>756</b>	• FM290120	<b>1.009</b>	• FMP90120 PC	<b>1.390</b>
1300 x 900 x 850	• FM090130	<b>756</b>	• FM190130	<b>793</b>	• FM290130	<b>1.056</b>	-	-
1400 x 900 x 850	• FM090140	<b>803</b>	• FM190140	<b>832</b>	• FM290140	<b>1.103</b>	• FMP90140 PC	<b>1.526</b>
1500 x 900 x 850	• FM090150	<b>826</b>	• FM190150	<b>864</b>	• FM290150	<b>1.155</b>	-	-
1600 x 900 x 850	• FM090160	<b>836</b>	• FM190160	<b>872</b>	• FM290160	<b>1.189</b>	• FMP90160 PC	<b>1.663</b>
1700 x 900 x 850	• FM090170	<b>898</b>	• FM190170	<b>905</b>	• FM290170	<b>1.237</b>	-	-
1800 x 900 x 850	• FM090180	<b>956</b>	• FM190180	<b>979</b>	• FM290180	<b>1.329</b>	• FMP90180 PC	<b>1.787</b>
1900 x 900 x 850	• FM090190	<b>986</b>	• FM190190	<b>1.036</b>	• FM290190	<b>1.395</b>	-	-
2000 x 900 x 850	• FM090200	<b>1.000</b>	• FM190200	<b>1.053</b>	• FM290200	<b>1.421</b>	• FMP90200 PC	<b>1.940</b>
2200 x 900 x 850	• FM090220	<b>1.187</b>	• FM190220	<b>1.242</b>	• FM290220	<b>1.625</b>	• FMP90220 PC	<b>2.338</b>
2400 x 900 x 850	• FM090240	<b>1.247</b>	• FM190240	<b>1.311</b>	• FM290240	<b>1.710</b>	• FMP90240 PC	<b>2.451</b>
2600 x 900 x 850	• FM090260	<b>1.308</b>	• FM190260	<b>1.367</b>	• FM290260	<b>1.805</b>	• FMP90260 PC	<b>2.552</b>
2800 x 900 x 850	• FM090280	<b>1.370</b>	• FM190280	<b>1.437</b>	• FM290280	<b>1.912</b>	• FMP90280 PC	<b>2.645</b>

• PB - Puertas Batientes / PC - Puertas Correderas



• 24/48 HORAS EXPEDICIÓN • 3 DÍAS EXPEDICIÓN



# MESAS DE TRABAJO CON PUERTAS Y CAJONES GAMA 600/700



## POSIBILIDAD DE CUSTOMIZAR EN LONGITUD

Indicar medida de longitud deseada, precio y código del modelo inmediatamente superior (\*)



## MESA CENTRAL

- Fabricada en acero inoxidable AISI 304 18/10.
- Encimera y estante con omegas de refuerzo.
- Frontal de 65 mm en punto redondo, totalmente soldado.
- Estante con soportes de gran robustez.
- Patas cuadradas de acero inoxidable AISI 304 18/10 de 40 x 40 mm para elevar la altura desde los 850 hasta los 920 mm.
- Puertas correderas con deslizamiento de gran suavidad, sin guías inferiores para facilitar la limpieza.
- Módulo con 3 cajones incluido.
- Medida útil del cajón 290 x 435 x 109 mm.
- **Se suministra montada.**
- **Opción de cierre en puertas OPC00001 - 127 € PVP**

MEDIDAS MESA CENTRAL CON PUERTAS Y CAJONES

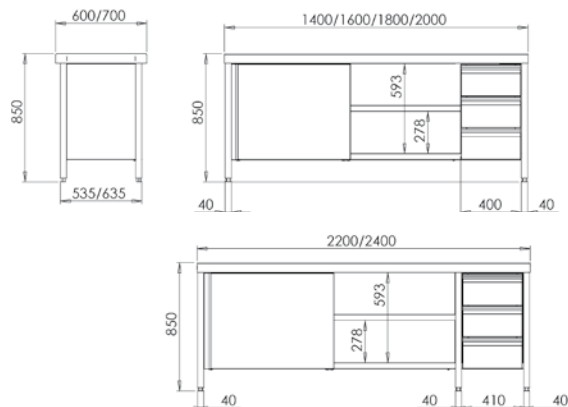

ENCIMERAS DE 1,5 MM DE ESPESOR PÁG. 83

SISTEMA DE FIJACIÓN  
**DURBLOCK**  
MESAS DE TRABAJO



### GAMA 600

Medidas totales (mm)	Puertas correderas y cajones derecha PVP (€)	Puertas correderas y cajones izquierda PVP (€)
1400 x 600 x 850	• FCPBD614 <b>2.032</b>	• FCPBI614 <b>2.032</b>
1600 x 600 x 850	• FCPBD616 <b>2.138</b>	• FCPBI616 <b>2.138</b>
1800 x 600 x 850	• FCPBD618 <b>2.229</b>	• FCPBI618 <b>2.229</b>
2000 x 600 x 850	• FCPBD620 <b>2.344</b>	• FCPBI620 <b>2.344</b>
2200 x 600 x 850	• FCPBD622 <b>2.490</b>	• FCPBI622 <b>2.490</b>
2400 x 600 x 850	• FCPBD624 <b>2.640</b>	• FCPBI624 <b>2.640</b>

### GAMA 700

Medidas totales (mm)	Puertas correderas y cajones derecha PVP (€)	Puertas correderas y cajones izquierda PVP (€)
1400 x 700 x 850	• FCPBD714 <b>2.076</b>	• FCPBI714 <b>2.076</b>
1600 x 700 x 850	• FCPBD716 <b>2.246</b>	• FCPBI716 <b>2.246</b>
1800 x 700 x 850	• FCPBD718 <b>2.357</b>	• FCPBI718 <b>2.357</b>
2000 x 700 x 850	• FCPBD720 <b>2.452</b>	• FCPBI720 <b>2.452</b>
2200 x 700 x 850	• FCPBD722 <b>2.608</b>	• FCPBI722 <b>2.608</b>
2400 x 700 x 850	• FCPBD724 <b>2.762</b>	• FCPBI724 <b>2.762</b>







## POSIBILIDAD DE CUSTOMIZAR EN LONGITUD

Indicar medida de longitud deseada, precio y código del modelo inmediatamente superior (\*)



## MESA MURAL

- Fabricada en acero inoxidable AISI 304 18/10.
- Encimera y estante con omegas de refuerzo.
- Peto posterior de 105 mm y frontal de 65 mm en punto redondo sanitario, totalmente soldados.
- Estante con soportes de gran robustez.
- Patas cuadradas de acero inoxidable AISI 304 18/10 de 40 x 40 mm para elevar la altura desde los 850 hasta los 920 mm.
- Puertas correderas con deslizamiento de gran suavidad, sin guías inferiores para facilitar la limpieza.
- Módulo con 3 cajones incluido.
- Medida útil del cajón 290 x 435 x 109 mm.
- **Se suministra montada.**
- **Opción de cierre en puertas OPC00001 - 127 € PVP**

MEDIDAS MESA MURAL CON PUERTAS Y CAJONES

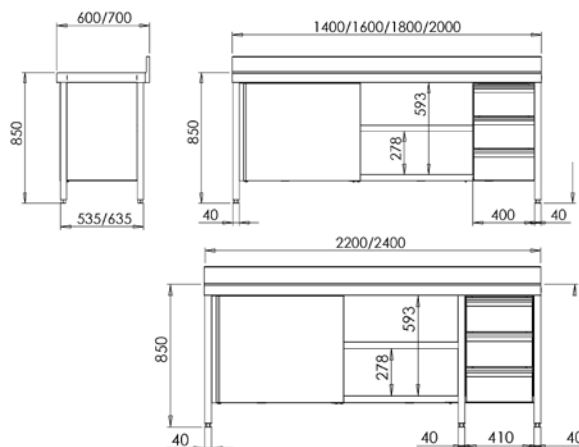

ENCIMERAS DE 1,5 MM DE ESPESOR PÁG. 83

SISTEMA DE FIJACIÓN  
**DURBLOCK**  
MESAS DE TRABAJO



### GAMA 600

Medidas totales (mm)	Puertas correderas y cajones derecha PVP (€)	Puertas correderas y cajones izquierda PVP (€)
1400 x 600 x 850	• FMPBD614 <b>2.043</b>	• FMPBI614 <b>2.043</b>
1600 x 600 x 850	• FMPBD616 <b>2.149</b>	• FMPBI616 <b>2.149</b>
1800 x 600 x 850	• FMPBD618 <b>2.243</b>	• FMPBI618 <b>2.243</b>
2000 x 600 x 850	• FMPBD620 <b>2.361</b>	• FMPBI620 <b>2.361</b>
2200 x 600 x 850	• FMPBD622 <b>2.497</b>	• FMPBI622 <b>2.497</b>
2400 x 600 x 850	• FMPBD624 <b>2.657</b>	• FMPBI624 <b>2.657</b>

### GAMA 700

Medidas totales (mm)	Puertas correderas y cajones derecha PVP (€)	Puertas correderas y cajones izquierda PVP (€)
1400 x 700 x 850	• FMPBD714 <b>2.089</b>	• FMPBI614 <b>2.043</b>
1600 x 700 x 850	• FMPBD716 <b>2.257</b>	• FMPBI616 <b>2.149</b>
1800 x 700 x 850	• FMPBD718 <b>2.371</b>	• FMPBI618 <b>2.243</b>
2000 x 700 x 850	• FMPBD720 <b>2.468</b>	• FMPBI620 <b>2.361</b>
2200 x 700 x 850	• FMPBD722 <b>2.619</b>	• FMPBI622 <b>2.497</b>
2400 x 700 x 850	• FMPBD724 <b>2.778</b>	• FMPBI624 <b>2.657</b>



# MESAS DE TRABAJO CON CUBETA GAMA 600/700



## POSIBILIDAD DE CUSTOMIZAR EN LONGITUD

Indicar medida de longitud deseada, precio y código del modelo inmediatamente superior (\*)



## MESA MURAL CON CUBETA Y MARCO DE REFUERZO

- Fabricada con encimera de acero inoxidable AISI 304 18/10.
- Provista de omegas de refuerzo para una mayor robustez.
- Peto posterior de 105 mm y frontal de 65 mm en punto redondo sanitario, totalmente soldados.
- Cubeta soldada de 500 x 400 x 250 mm.
- Patas cuadradas de acero inoxidable de 40 x 40 mm para elevar la altura desde los 850 hasta los 920 mm.
- **Fácil montaje en 3 minutos.**
- **Posibilidad de envío montada:**  
Hasta 1200 mm: MF001200 - 74 € PVP  
Hasta 2000 mm: MF002000 - 112 € PVP  
Hasta 2800 mm: MF002800 - 148 € PVP

SISTEMA DE FIJACIÓN  
**DURBLOCK**  
MESAS DE TRABAJO



ENCIMERAS DE 1,5 MM DE ESPESOR PÁG. 83

### PRODUCTOS RELACIONADOS

#### GRIFERÍA pág. 43



### GAMA 600

Medidas totales (mm)	Cubeta derecha PVP (€)	Cubeta izquierda PVP (€)	Cubeta central PVP (€)
1000 x 600 x 850	• FCDR6010 <b>670</b>	• FCIR6010 <b>670</b>	-
1200 x 600 x 850	• FCDR6012 <b>704</b>	• FCIR6012 <b>704</b>	-
1400 x 600 x 850	• FCDR6014 <b>766</b>	• FCIR6014 <b>766</b>	-
1500 x 600 x 850	• FCDR6015 <b>789</b>	• FCIR6015 <b>789</b>	• FCCR6015 <b>789</b>
1600 x 600 x 850	• FCDR6016 <b>813</b>	• FCIR6016 <b>813</b>	• FCCR6016 <b>813</b>
1800 x 600 x 850	• FCDR6018 <b>859</b>	• FCIR6018 <b>859</b>	• FCCR6018 <b>859</b>
2000 x 600 x 850	• FCDR6020 <b>927</b>	• FCIR6020 <b>927</b>	• FCCR6020 <b>927</b>
2200 x 600 x 850	• FCDR6022 <b>1.136</b>	• FCIR6022 <b>1.136</b>	-
2400 x 600 x 850	• FCDR6024 <b>1.163</b>	• FCIR6024 <b>1.163</b>	-
2600 x 600 x 850	• FCDR6026 <b>1.222</b>	• FCIR6026 <b>1.222</b>	-
2800 x 600 x 850	• FCDR6028 <b>1.281</b>	• FCIR6028 <b>1.281</b>	-

### GAMA 700

Medidas totales (mm)	Cubeta derecha PVP (€)	Cubeta izquierda PVP (€)	Cubeta central PVP (€)
1000 x 700 x 850	• FCDR7010 <b>829</b>	• FCIR7010 <b>829</b>	-
1200 x 700 x 850	• FCDR7012 <b>847</b>	• FCIR7012 <b>847</b>	-
1400 x 700 x 850	• FCDR7014 <b>885</b>	• FCIR7014 <b>885</b>	-
1500 x 700 x 850	• FCDR7015 <b>913</b>	• FCIR7015 <b>913</b>	• FCCR7015 <b>913</b>
1600 x 700 x 850	• FCDR7016 <b>940</b>	• FCIR7016 <b>940</b>	• FCCR7016 <b>940</b>
1800 x 700 x 850	• FCDR7018 <b>1.030</b>	• FCIR7018 <b>1.030</b>	• FCCR7018 <b>1.030</b>
2000 x 700 x 850	• FCDR7020 <b>1.081</b>	• FCIR7020 <b>1.081</b>	• FCCR7020 <b>1.081</b>
2200 x 700 x 850	• FCDR7022 <b>1.145</b>	• FCIR7022 <b>1.145</b>	-
2400 x 700 x 850	• FCDR7024 <b>1.177</b>	• FCIR7024 <b>1.177</b>	-
2600 x 700 x 850	• FCDR7026 <b>1.244</b>	• FCIR7026 <b>1.244</b>	-
2800 x 700 x 850	• FCDR7028 <b>1.311</b>	• FCIR7028 <b>1.311</b>	-



# MESAS DE TRABAJO CON CUBETA Y ESTANTE GAMA 600/700



## POSIBILIDAD DE CUSTOMIZAR EN LONGITUD

Indicar medida de longitud deseada, precio y código del modelo inmediatamente superior (\*)

## MESA MURAL CON CUBETA Y ESTANTE

- Fabricada con encimera de acero inoxidable AISI 304 18/10.
- Provista de omegas de refuerzo para una mayor robustez.
- Peto posterior de 105 mm y frontal de 65 mm en punto redondo sanitario, totalmente soldados.
- Cubeta soldada de 500 x 400 x 250 mm.
- Patas cuadradas de acero inoxidable AISI 304 18/10 de 40 x 40 mm para elevar la altura desde los 850 hasta los 920 mm.
- **Fácil montaje en 3 minutos.**
- **Posibilidad de envío montada:**  
Hasta 1200 mm: MF001200 - 74 € PVP  
Hasta 2000 mm: MF002000 - 112 € PVP  
Hasta 2800 mm: MF002800 - 148 € PVP



ENCIMERAS DE 1,5 MM DE ESPESOR PÁG. 83

### PRODUCTOS RELACIONADOS

**GRIFERÍA** pág. 43



### GAMA 600

Medidas totales (mm)	Cubeta derecha	PVP (€)	Cubeta izquierda	PVP (€)	Cubeta central	PVP (€)
1000 x 600 x 850	• FCDE6010	<b>705</b>	• FCIE6010	<b>705</b>	-	-
1200 x 600 x 850	• FCDE6012	<b>739</b>	• FCIE6012	<b>739</b>	-	-
1400 x 600 x 850	• FCDE6014	<b>805</b>	• FCIE6014	<b>805</b>	-	-
1500 x 600 x 850	• FCDE6015	<b>837</b>	• FCIE6015	<b>837</b>	• FCCE6015	<b>837</b>
1600 x 600 x 850	• FCDE6016	<b>860</b>	• FCIE6016	<b>860</b>	• FCCE6016	<b>860</b>
1800 x 600 x 850	• FCDE6018	<b>936</b>	• FCIE6018	<b>936</b>	• FCCE6018	<b>936</b>
2000 x 600 x 850	• FCDE6020	<b>1.001</b>	• FCIE6020	<b>1.001</b>	• FCCE6020	<b>1.001</b>
2200 x 600 x 850	• FCDE6022	<b>1.235</b>	• FCIE6022	<b>1.235</b>	-	-
2400 x 600 x 850	• FCDE6024	<b>1.261</b>	• FCIE6024	<b>1.261</b>	-	-
2600 x 600 x 850	• FCDE6026	<b>1.294</b>	• FCIE6026	<b>1.294</b>	-	-
2800 x 600 x 850	• FCDE6028	<b>1.354</b>	• FCIE6028	<b>1.354</b>	-	-

### GAMA 700

Medidas totales (mm)	Cubeta derecha	PVP (€)	Cubeta izquierda	PVP (€)	Cubeta central	PVP (€)
1000 x 700 x 850	• FCDE7010	<b>873</b>	• FCIE7010	<b>873</b>	-	-
1200 x 700 x 850	• FCDE7012	<b>885</b>	• FCIE7012	<b>885</b>	-	-
1400 x 700 x 850	• FCDE7014	<b>934</b>	• FCIE7014	<b>934</b>	-	-
1500 x 700 x 850	• FCDE7015	<b>982</b>	• FCIE7015	<b>982</b>	• FCCE7015	<b>982</b>
1600 x 700 x 850	• FCDE7016	<b>1.009</b>	• FCIE7016	<b>1.009</b>	• FCCE7016	<b>1.009</b>
1800 x 700 x 850	• FCDE7018	<b>1.134</b>	• FCIE7018	<b>1.134</b>	• FCCE7018	<b>1.134</b>
2000 x 700 x 850	• FCDE7020	<b>1.163</b>	• FCIE7020	<b>1.163</b>	• FCCE7020	<b>1.163</b>
2200 x 700 x 850	• FCDE7022	<b>1.251</b>	• FCIE7022	<b>1.251</b>	-	-
2400 x 700 x 850	• FCDE7024	<b>1.278</b>	• FCIE7024	<b>1.278</b>	-	-
2600 x 700 x 850	• FCDE7026	<b>1.322</b>	• FCIE7026	<b>1.322</b>	-	-
2800 x 700 x 850	• FCDE7028	<b>1.390</b>	• FCIE7028	<b>1.390</b>	-	-



• 24/48 HORAS EXPEDICIÓN • 3 DÍAS EXPEDICIÓN

# MESAS DE TRABAJO CON PERFIL SALVAAGUAS Y CUBETA GAMA 600/700

PRODUCTOS RELACIONADOS

GRIFERÍA pág. 43

## MESA MURAL CON PERFIL SALVAAGUAS, CUBETA Y MARCO DE REFUERZO

- Fabricada con encimera de acero inoxidable AISI 304 18/10, satinado.
- Perfil perimetral con salvaaguas.
- Provista de omegas de refuerzo para una mayor robustez.
- Peto posterior de 105 mm y frontal de 65 mm en punto redondo sanitario, totalmente soldados.
- Cubeta soldada de 500 x 400 x 250 mm.
- Patas cuadradas de acero inoxidable AISI 304 18/10 de 40 x 40 mm para elevar la altura desde los 850 hasta los 920 mm.
- **Fácil montaje en 3 minutos.**
- **Posibilidad de envío montada:**  
 Hasta 1200 mm: MF001200 - 74 € PVP  
 Hasta 2000 mm: MF002000 - 112 € PVP  
 Hasta 2800 mm: MF002800 - 148 € PVP

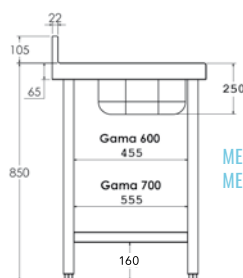

MEDIDAS  
MESA CON MARCO DE REFUERZO



### GAMA 600

Medidas totales (mm)	Cubeta derecha	PVP (€)	Cubeta izquierda	PVP (€)	Cubeta central	PVP (€)
1000 x 600 x 850	• FCDRS610	<b>884</b>	• FCIRS610	<b>884</b>	-	-
1200 x 600 x 850	• FCDRS612	<b>919</b>	• FCIRS612	<b>919</b>	-	-
1400 x 600 x 850	• FCDRS614	<b>985</b>	• FCIRS614	<b>985</b>	-	-
1600 x 600 x 850	• FCDRS616	<b>1.035</b>	• FCIRS616	<b>1.035</b>	• FCCRS616	<b>1.035</b>
1800 x 600 x 850	• FCDRS618	<b>1.084</b>	• FCIRS618	<b>1.084</b>	• FCCRS618	<b>1.084</b>
2000 x 600 x 850	• FCDRS620	<b>1.157</b>	• FCIRS620	<b>1.157</b>	• FCCRS620	<b>1.157</b>

### GAMA 700

Medidas totales (mm)	Cubeta derecha	PVP (€)	Cubeta izquierda	PVP (€)	Cubeta central	PVP (€)
1000 x 700 x 850	• FCDRS710	<b>1.054</b>	• FCIRS710	<b>1.054</b>	-	-
1200 x 700 x 850	• FCDRS712	<b>1.069</b>	• FCIRS712	<b>1.069</b>	-	-
1400 x 700 x 850	• FCDRS714	<b>1.113</b>	• FCIRS714	<b>1.113</b>	-	-
1600 x 700 x 850	• FCDRS716	<b>1.169</b>	• FCIRS716	<b>1.169</b>	• FCCRS716	<b>1.169</b>
1800 x 700 x 850	• FCDRS718	<b>1.266</b>	• FCIRS718	<b>1.266</b>	• FCCRS718	<b>1.266</b>
2000 x 700 x 850	• FCDRS720	<b>1.322</b>	• FCIRS720	<b>1.322</b>	• FCCRS720	<b>1.322</b>



## MESA MURAL CON PERFIL SALVAAGUAS, CUBETA Y ESTANTE

PRODUCTOS RELACIONADOS

**GRIFERÍA** pág. 43

- Fabricada con encimera de acero inoxidable AISI 304 18/10, satinado.
- Perfil perimetral con salvaaguas.
- Provista de omegas de refuerzo para una mayor robustez.
- Peto posterior de 105 mm y frontal de 65 mm en punto redondo sanitario, totalmente soldados.
- Estante de acero inoxidable
- Cubeta soldada de 500 x 400 x 250 mm.
- Patas cuadradas de acero inoxidable AISI 304 18/10 de 40 x 40 mm para elevar la altura desde los 850 hasta los 920 mm.
- **Fácil montaje en 3 minutos.**
- **Posibilidad de envío montada:**  
 Hasta 1200 mm: MF001200 - 74 € PVP  
 Hasta 2000 mm: MF002000 - 112 € PVP  
 Hasta 2800 mm: MF002800 - 148 € PVP

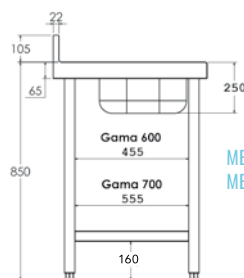

MEDIDAS MESA CON ESTANTE



### GAMA 600

Medidas totales (mm)	Cubeta derecha	PVP (€)	Cubeta izquierda	PVP (€)	Cubeta central	PVP (€)
1000 x 600 x 850	• FCDES610	<b>922</b>	• FCIES610	<b>922</b>	-	-
1200 x 600 x 850	• FCDES612	<b>959</b>	• FCIES612	<b>959</b>	-	-
1400 x 600 x 850	• FCDES614	<b>1.029</b>	• FCIES614	<b>1.029</b>	-	-
1600 x 600 x 850	• FCDES616	<b>1.087</b>	• FCIES616	<b>1.087</b>	• FCCES616	<b>1.087</b>
1800 x 600 x 850	• FCDES618	<b>1.164</b>	• FCIES618	<b>1.164</b>	• FCCES618	<b>1.164</b>
2000 x 600 x 850	• FCDES620	<b>1.234</b>	• FCIES620	<b>1.234</b>	• FCCES620	<b>1.234</b>

### GAMA 700

Medidas totales (mm)	Cubeta derecha	PVP (€)	Cubeta izquierda	PVP (€)	Cubeta central	PVP (€)
1000 x 700 x 850	• FCDES710	<b>1.100</b>	• FCIES710	<b>1.100</b>	-	-
1200 x 700 x 850	• FCDES712	<b>1.113</b>	• FCIES712	<b>1.113</b>	-	-
1400 x 700 x 850	• FCDES714	<b>1.166</b>	• FCIES714	<b>1.166</b>	-	-
1600 x 700 x 850	• FCDES716	<b>1.243</b>	• FCIES716	<b>1.243</b>	• FCCES716	<b>1.243</b>
1800 x 700 x 850	• FCDES718	<b>1.371</b>	• FCIES718	<b>1.371</b>	• FCCES718	<b>1.371</b>
2000 x 700 x 850	• FCDES720	<b>1.406</b>	• FCIES720	<b>1.406</b>	• FCCES720	<b>1.406</b>

# MESAS DE TRABAJO CON CUBETA Y PUERTAS CORREDERAS GAMA 600/700



## POSIBILIDAD DE CUSTOMIZAR EN LONGITUD

Indicar medida de longitud deseada, precio y código del modelo inmediatamente superior (\*)



## MESA MURAL CON CUBETA Y PUERTAS CORREDERAS

- Fabricada con encimera de acero inoxidable AISI 304 18/10, satinado.
- Provista de omegas de refuerzo para una mayor robustez.
- Peto posterior de 105 mm y frontal de 65 mm en punto redondo sanitario, totalmente soldados.
- Cubeta soldada de 500 x 400 x 250 mm.
- Puertas correderas con deslizamiento de gran suavidad, sin guías inferiores para facilitar la limpieza.
- Patas cuadradas de acero inoxidable AISI 304 18/10 de 40 x 40 mm para elevar la altura desde los 850 hasta los 920 mm.
- Trasera abierta para el acceso a las instalaciones.
- **Se suministra montada.**
- **Opción de cierre en puertas OPC00001 - 127 € PVP**



### PRODUCTOS RELACIONADOS

**GRIFERÍA** pág. 43

ENCIMERAS DE 1,5 MM DE ESPESOR PÁG. 83



### GAMA 600

Medidas totales (mm)	Cubeta derecha	PVP (€)	Cubeta izquierda	PVP (€)	Cubeta central	PVP (€)
1000 x 600 x 850	• FPCD6010	<b>1.261</b>	• FPCI6010	<b>1.261</b>	-	-
1200 x 600 x 850	• FPCD6012	<b>1.357</b>	• FPCI6012	<b>1.357</b>	-	-
1400 x 600 x 850	• FPCD6014	<b>1.466</b>	• FPCI6014	<b>1.466</b>	-	-
1600 x 600 x 850	• FPCD6016	<b>1.579</b>	• FPCI6016	<b>1.579</b>	• FPCC6016	<b>1.579</b>
1800 x 600 x 850	• FPCD6018	<b>1.709</b>	• FPCI6018	<b>1.709</b>	• FPCC6018	<b>1.709</b>
2000 x 600 x 850	• FPCD6020	<b>1.800</b>	• FPCI6020	<b>1.800</b>	• FPCC6020	<b>1.800</b>
2200 x 600 x 850	• FPCD6022	<b>2.149</b>	• FPCI6022	<b>2.149</b>	-	-
2400 x 600 x 850	• FPCD6024	<b>2.241</b>	• FPCI6024	<b>2.241</b>	-	-
2600 x 600 x 850	• FPCD6026	<b>2.324</b>	• FPCI6026	<b>2.324</b>	-	-
2800 x 600 x 850	• FPCD6028	<b>2.406</b>	• FPCI6028	<b>2.406</b>	-	-

### GAMA 700

Medidas totales (mm)	Cubeta derecha	PVP (€)	Cubeta izquierda	PVP (€)	Cubeta central	PVP (€)
1000 x 700 x 850	• FPCD7010	<b>1.297</b>	• FPCI7010	<b>1.297</b>	-	-
1200 x 700 x 850	• FPCD7012	<b>1.395</b>	• FPCI7012	<b>1.395</b>	-	-
1400 x 700 x 850	• FPCD7014	<b>1.510</b>	• FPCI7014	<b>1.510</b>	-	-
1600 x 700 x 850	• FPCD7016	<b>1.626</b>	• FPCI7016	<b>1.626</b>	• FPCC7016	<b>1.626</b>
1800 x 700 x 850	• FPCD7018	<b>1.762</b>	• FPCI7018	<b>1.762</b>	• FPCC7018	<b>1.762</b>
2000 x 700 x 850	• FPCD7020	<b>1.858</b>	• FPCI7020	<b>1.858</b>	• FPCC7020	<b>1.858</b>
2200 x 700 x 850	• FPCD7022	<b>2.219</b>	• FPCI7022	<b>2.219</b>	-	-
2400 x 700 x 850	• FPCD7024	<b>2.312</b>	• FPCI7024	<b>2.312</b>	-	-
2600 x 700 x 850	• FPCD7026	<b>2.399</b>	• FPCI7026	<b>2.399</b>	-	-
2800 x 700 x 850	• FPCD7028	<b>2.484</b>	• FPCI7028	<b>2.484</b>	-	-



# MESAS DE TRABAJO CON CUBETA, PUERTAS Y CAJONES GAMA 600/700



## POSIBILIDAD DE CUSTOMIZAR EN LONGITUD

Indicar medida de longitud deseada, precio y código del modelo inmediatamente superior (\*)



## MESA MURAL CON CUBETA, PUERTAS CORREDERAS Y CAJONES

- Fabricada con encimera de acero inoxidable AISI 304 18/10, satinado.
- Provista de omegas de refuerzo para una mayor robustez.
- Peto posterior de 105 mm y frontal de 65 mm en punto redondo sanitario, totalmente soldados.
- Cubeta soldada de 500 x 400 x 250 mm.
- Puertas correderas con deslizamiento de gran suavidad, sin guías inferiores para facilitar la limpieza.
- Patas cuadradas de acero inoxidable AISI 304 18/10 de 40 x 40 mm para elevar la altura desde los 850 hasta los 920 mm.
- Módulo con 3 cajones incluido.
- Medida útil del cajón de 290 x 435 x 109 mm.
- Trasera abierta para el acceso a las instalaciones.
- **Se suministra montada.**
- **Opción de cierre en puertas OPC00001 - 127 € PVP**



ENCIMERAS DE 1,5 MM DE ESPESOR PÁG. 83

### PRODUCTOS RELACIONADOS

**GRIFERÍA** pág. 43



### GAMA 600

Medidas totales (mm)	Cubeta derecha	PVP (€)	Cubeta izquierda	PVP (€)
1400 x 600 x 850	• FCDPB614	<b>2.247</b>	• FCIPB614	<b>2.247</b>
1600 x 600 x 850	• FCDPB616	<b>2.356</b>	• FCIPB616	<b>2.356</b>
1800 x 600 x 850	• FCDPB618	<b>2.448</b>	• FCIPB618	<b>2.448</b>
2000 x 600 x 850	• FCDPB620	<b>2.565</b>	• FCIPB620	<b>2.565</b>
2200 x 600 x 850	• FCDPB622	<b>2.702</b>	• FCIPB622	<b>2.702</b>
2400 x 600 x 850	• FCDPB624	<b>2.862</b>	• FCIPB624	<b>2.862</b>

### GAMA 700

Medidas totales (mm)	Cubeta derecha	PVP (€)	Cubeta izquierda	PVP (€)
1400 x 700 x 850	• FCDPB714	<b>2.295</b>	• FCIPB714	<b>2.295</b>
1600 x 700 x 850	• FCDPB716	<b>2.463</b>	• FCIPB716	<b>2.463</b>
1800 x 700 x 850	• FCDPB718	<b>2.576</b>	• FCIPB718	<b>2.576</b>
2000 x 700 x 850	• FCDPB720	<b>2.672</b>	• FCIPB720	<b>2.672</b>
2200 x 700 x 850	• FCDPB722	<b>2.823</b>	• FCIPB722	<b>2.823</b>
2400 x 700 x 850	• FCDPB724	<b>2.982</b>	• FCIPB724	<b>2.982</b>



• 24/48 HORAS EXPEDICIÓN • 3 DÍAS EXPEDICIÓN



# ENCIMERAS CENTRALES Y MURALES PARA SOPORTES GAMA 600/700



## POSIBILIDAD DE CUSTOMIZAR EN LONGITUD

Indicar medida de longitud deseada, precio y código del modelo inmediatamente superior (\*)



## ENCIMERA

- Fabricada de acero inoxidable AISI 304 18/10, satinado.
- Con omegas de refuerzo.
- Peto posterior de 105 mm y frontal de 65 mm en punto redondo sanitario, totalmente soldados.
- Exclusivamente compatibles con los soportes para encimera mural.

### ENCIMERAS DE 1,5 MM DE ESPESOR PÁG. 83

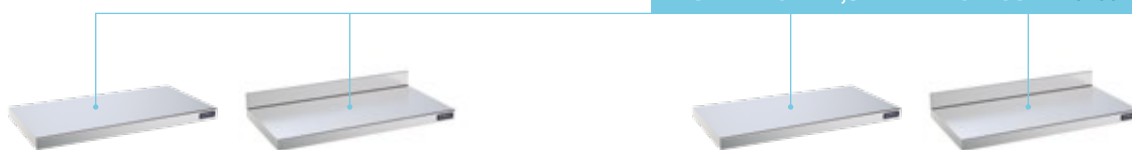

#### GAMA 600

Medidas totales (mm)	Encimera central	PVP (€)	Encimera mural	PVP (€)
400 x 600	• F0080301	<b>257</b>	• F0080351	<b>287</b>
500 x 600	• F0080302	<b>261</b>	• F0080352	<b>295</b>
600 x 600	• F0080303	<b>271</b>	• F0080353	<b>302</b>
700 x 600	• F0080419	<b>276</b>	• F0080420	<b>308</b>
800 x 600	• F0080304	<b>281</b>	• F0080354	<b>318</b>
900 x 600	• F0080401	<b>288</b>	• F0080403	<b>324</b>
1000 x 600	• F0080305	<b>301</b>	• F0080355	<b>332</b>
1100 x 600	• F0080306	<b>308</b>	• F0080356	<b>342</b>
1200 x 600	• F0080307	<b>321</b>	• F0080357	<b>353</b>
1300 x 600	• F0080308	<b>332</b>	• F0080358	<b>364</b>
1400 x 600	• F0080309	<b>341</b>	• F0080359	<b>375</b>
1500 x 600	• F0080310	<b>352</b>	• F0080360	<b>398</b>
1600 x 600	• F0080311	<b>366</b>	• F0080361	<b>405</b>
1700 x 600	• F0080312	<b>380</b>	• F0080362	<b>418</b>
1800 x 600	• F0080313	<b>397</b>	• F0080363	<b>429</b>
1900 x 600	• F0080314	<b>423</b>	• F0080364	<b>443</b>
2000 x 600	• F0080315	<b>429</b>	• F0080365	<b>456</b>
2100 x 600	• F0080316	<b>445</b>	• F0080366	<b>477</b>
2200 x 600	• F0080317	<b>461</b>	• F0080367	<b>499</b>
2300 x 600	• F0080318	<b>478</b>	• F0080368	<b>519</b>
2400 x 600	• F0080319	<b>495</b>	• F0080369	<b>537</b>
2500 x 600	• F0080320	<b>509</b>	• F0080370	<b>557</b>
2600 x 600	• F0080321	<b>526</b>	• F0080371	<b>578</b>
2700 x 600	• F0080322	<b>545</b>	• F0080372	<b>598</b>
2800 x 600	• F0080323	<b>563</b>	• F0080373	<b>616</b>

#### GAMA 700

Medidas totales (mm)	Encimera central	PVP (€)	Encimera mural	PVP (€)
400 x 700	• F0080326	<b>278</b>	• F0080376	<b>313</b>
500 x 700	• F0080327	<b>285</b>	• F0080377	<b>321</b>
600 x 700	• F0080328	<b>294</b>	• F0080378	<b>331</b>
700 x 700	• F0080421	<b>303</b>	• F0080422	<b>336</b>
800 x 700	• F0080329	<b>308</b>	• F0080379	<b>343</b>
900 x 700	• F0080402	<b>319</b>	• F0080404	<b>353</b>
1000 x 700	• F0080330	<b>327</b>	• F0080380	<b>362</b>
1100 x 700	• F0080331	<b>338</b>	• F0080381	<b>374</b>
1200 x 700	• F0080332	<b>352</b>	• F0080382	<b>387</b>
1300 x 700	• F0080333	<b>363</b>	• F0080383	<b>399</b>
1400 x 700	• F0080334	<b>375</b>	• F0080384	<b>414</b>
1500 x 700	• F0080335	<b>393</b>	• F0080385	<b>426</b>
1600 x 700	• F0080336	<b>403</b>	• F0080386	<b>442</b>
1700 x 700	• F0080337	<b>420</b>	• F0080387	<b>457</b>
1800 x 700	• F0080338	<b>434</b>	• F0080388	<b>475</b>
1900 x 700	• F0080339	<b>454</b>	• F0080389	<b>487</b>
2000 x 700	• F0080340	<b>472</b>	• F0080390	<b>502</b>
2100 x 700	• F0080341	<b>489</b>	• F0080391	<b>522</b>
2200 x 700	• F0080342	<b>508</b>	• F0080392	<b>543</b>
2300 x 700	• F0080343	<b>526</b>	• F0080393	<b>563</b>
2400 x 700	• F0080344	<b>545</b>	• F0080394	<b>585</b>
2500 x 700	• F0080345	<b>563</b>	• F0080395	<b>599</b>
2600 x 700	• F0080346	<b>585</b>	• F0080396	<b>620</b>
2700 x 700	• F0080347	<b>604</b>	• F0080397	<b>641</b>
2800 x 700	• F0080348	<b>625</b>	• F0080398	<b>660</b>



# ENCIMERA MURAL CON CUBETA PARA SOPORTES GAMA 600/700



## POSIBILIDAD DE CUSTOMIZAR EN LONGITUD

Indicar medida de longitud deseada, precio y código del modelo inmediatamente superior (\*)



## ENCIMERA CON CUBETA

- Fabricada de acero inoxidable AISI 304 18/10, satinado.
- Con omegas de refuerzo.
- Peto posterior de 105 mm y frontal de 65 mm en punto redondo sanitario, totalmente soldados.
- Cubeta soldada de 500 x 400 x 250 mm.
- Exclusivamente compatibles con los soportes para encimera mural.

PRODUCTOS RELACIONADOS

**GRIFERÍA** pág. 43

### ENCIMERAS DE 1,5 MM DE ESPESOR PÁG. 83



#### GAMA 600

Medidas totales (mm)	Encimera con cubeta derecha PVP (€)	Encimera con cubeta izquierda PVP (€)	Encimera con cubeta central PVP (€)
1000 x 600	• FEC1006D <b>536</b>	• FEC1006I <b>536</b>	• FEC1006C <b>536</b>
1200 x 600	• FEC1206D <b>558</b>	• FEC1206I <b>558</b>	• FEC1206C <b>558</b>
1400 x 600	• FEC1406D <b>580</b>	• FEC1406I <b>580</b>	• FEC1406C <b>580</b>
1500 x 600	• FEC1506D <b>602</b>	• FEC1506I <b>602</b>	• FEC1506C <b>602</b>
1600 x 600	• FEC1606D <b>609</b>	• FEC1606I <b>609</b>	• FEC1606C <b>609</b>
1800 x 600	• FEC1806D <b>634</b>	• FEC1806I <b>634</b>	• FEC1806C <b>634</b>
2000 x 600	• FEC2006D <b>661</b>	• FEC2006I <b>661</b>	• FEC2006C <b>661</b>
2200 x 600	• FEC2206D <b>703</b>	• FEC2206I <b>703</b>	• FEC2206C <b>703</b>
2400 x 600	• FEC2406D <b>743</b>	• FEC2406I <b>743</b>	• FEC2406C <b>743</b>
2600 x 600	• FEC2606D <b>782</b>	• FEC2606I <b>782</b>	• FEC2606C <b>782</b>
2800 x 600	• FEC2806D <b>824</b>	• FEC2806I <b>824</b>	• FEC2806C <b>824</b>

#### GAMA 700

Medidas totales (mm)	Encimera con cubeta derecha PVP (€)	Encimera con cubeta izquierda PVP (€)	Encimera con cubeta central PVP (€)
1000 x 700	• FEC1007D <b>568</b>	• FEC1007I <b>568</b>	• FEC1007C <b>568</b>
1200 x 700	• FEC1207D <b>592</b>	• FEC1207I <b>592</b>	• FEC1207C <b>592</b>
1400 x 700	• FEC1407D <b>620</b>	• FEC1407I <b>620</b>	• FEC1407C <b>620</b>
1500 x 700	• FEC1507D <b>630</b>	• FEC1507I <b>630</b>	• FEC1507C <b>630</b>
1600 x 700	• FEC1607D <b>647</b>	• FEC1607I <b>647</b>	• FEC1607C <b>647</b>
1800 x 700	• FEC1807D <b>679</b>	• FEC1807I <b>679</b>	• FEC1807C <b>679</b>
2000 x 700	• FEC2007D <b>706</b>	• FEC2007I <b>706</b>	• FEC2007C <b>706</b>
2200 x 700	• FEC2207D <b>748</b>	• FEC2207I <b>748</b>	• FEC2207C <b>748</b>
2400 x 700	• FEC2407D <b>789</b>	• FEC2407I <b>789</b>	• FEC2407C <b>789</b>
2600 x 700	• FEC2607D <b>825</b>	• FEC2607I <b>825</b>	• FEC2607C <b>825</b>
2800 x 700	• FEC2807D <b>864</b>	• FEC2807I <b>864</b>	• FEC2807C <b>864</b>

## SOPORTES PARA ENCIMERA MURAL

- Fabricados en acero inoxidable AISI 304 18/10.
- Compatible con Gama 600 / 700.
- Precio por unidad.



Modelo	Código	PVP (€)
Soporte con pata	• F0020309	<b>167</b>
Soporte mural	• F0020310	<b>128</b>



• 24/48 HORAS EXPEDICIÓN • 3 DÍAS EXPEDICIÓN

# MESAS DE TRABAJO ALTURA 600 GAMA 600/700



## POSIBILIDAD DE CUSTOMIZAR EN LONGITUD

Indicar medida de longitud deseada, precio y código del modelo inmediatamente superior (\*)



## MESA ALTURA 600

- Indicada para el soporte de aparatos de cocción y situar la altura de trabajo a 850-900 mm.
- Encimera y estante fabricados en acero inoxidable AISI 304 18/10 satinado con omegas de refuerzo.
- Peto posterior de 105 mm (modelos murales) y frontal de 65 mm en punto redondo sanitario, totalmente soldados.
- Patas cuadradas de acero inoxidable de 40 x 40 mm para elevar la altura desde los 600 hasta los 650 mm.
- Fácil montaje en 3 minutos.
- Posibilidad de envío montada:  
Hasta 1200 mm: MF001200 - 74 € PVP  
Hasta 2000 mm: MF002000 - 112 € PVP  
Hasta 2800 mm: MF002800 - 148 € PVP

### PRODUCTOS RELACIONADOS

**PACK DE 4 O 6 RUEDAS** pág. 82



ENCIMERAS DE 1,5 MM DE ESPESOR PÁG. 83



### GAMA 600

#### MESA CENTRAL

#### MESA MURAL

Medidas totales (mm)	MESA CENTRAL		MESA MURAL	
	Con marco de refuerzo	PVP (€)	Con 1 estante	PVP (€)
600 x 600 x 600	• FC066060	465	• FC166060	480
700 x 600 x 600	• FC066070	469	• FC166070	487
800 x 600 x 600	• FC066080	477	• FC166080	499
900 x 600 x 600	• FC066090	480	• FC166090	507
1000 x 600 x 600	• FC066100	486	• FC166100	514
1100 x 600 x 600	• FC066110	497	• FC166110	520
1200 x 600 x 600	• FC066120	507	• FC166120	528
1300 x 600 x 600	• FC066130	530	• FC166130	551
1400 x 600 x 600	• FC066140	547	• FC166140	581
1500 x 600 x 600	• FC066150	558	• FC166150	602
1600 x 600 x 600	• FC066160	582	• FC166160	613
1700 x 600 x 600	• FC066170	602	• FC166170	655
1800 x 600 x 600	• FC066180	644	• FC166180	714
1900 x 600 x 600	• FC066190	655	• FC166190	721
2000 x 600 x 600	• FC066200	680	• FC166200	725
2200 x 600 x 600	• FC066220	849	• FC166220	881
2400 x 600 x 600	• FC066240	863	• FC166240	905
2600 x 600 x 600	• FC066260	909	• FC166260	959
2800 x 600 x 600	• FC066280	960	• FC166280	1.006





### POSIBILIDAD DE CUSTOMIZAR EN LONGITUD

Indicar medida de longitud deseada, precio y código del modelo inmediatamente superior (\*)

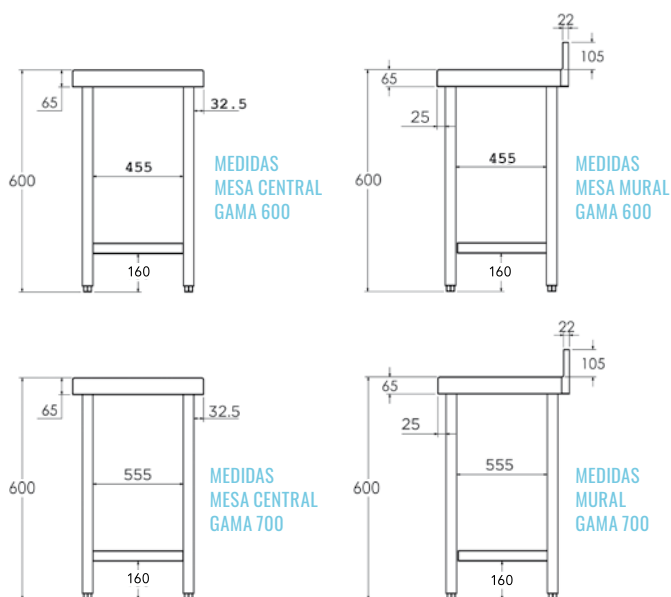

SISTEMA DE FIJACIÓN  
**DURBLOCK**  
MESAS DE TRABAJO



ENCIMERAS DE 1,5 MM DE ESPESOR PÁG. 83

#### PRODUCTOS RELACIONADOS

**PACK DE 4 O 6 RUEDAS** pág. 82



#### GAMA 700

#### MESA CENTRAL

#### MESA MURAL

Medidas totales (mm)	MESA CENTRAL		MESA MURAL	
	Con marco de refuerzo	PVP (€)	Con 1 estante	PVP (€)
600 x 700 x 600	• FC067060	<b>460</b>	• FC167060	<b>480</b>
700 x 700 x 600	• FC067070	<b>465</b>	• FC167070	<b>495</b>
800 x 700 x 600	• FC067080	<b>477</b>	• FC167080	<b>513</b>
900 x 700 x 600	• FC067090	<b>488</b>	• FC167090	<b>523</b>
1000 x 700 x 600	• FC067100	<b>508</b>	• FC167100	<b>544</b>
1100 x 700 x 600	• FC067110	<b>520</b>	• FC167110	<b>548</b>
1200 x 700 x 600	• FC067120	<b>524</b>	• FC167120	<b>560</b>
1300 x 700 x 600	• FC067130	<b>560</b>	• FC167130	<b>600</b>
1400 x 700 x 600	• FC067140	<b>596</b>	• FC167140	<b>649</b>
1500 x 700 x 600	• FC067150	<b>604</b>	• FC167150	<b>661</b>
1600 x 700 x 600	• FC067160	<b>613</b>	• FC167160	<b>673</b>
1700 x 700 x 600	• FC067170	<b>645</b>	• FC167170	<b>725</b>
1800 x 700 x 600	• FC067180	<b>687</b>	• FC167180	<b>778</b>
1900 x 700 x 600	• FC067190	<b>715</b>	• FC167190	<b>800</b>
2000 x 700 x 600	• FC067200	<b>749</b>	• FC167200	<b>813</b>
2200 x 700 x 600	• FC067220	<b>868</b>	• FC167220	<b>918</b>
2400 x 700 x 600	• FC067240	<b>940</b>	• FC167240	<b>954</b>
2600 x 700 x 600	• FC067260	<b>994</b>	• FC167260	<b>1.045</b>
2800 x 700 x 600	• FC067280	<b>1.045</b>	• FC167280	<b>1.099</b>



# MESAS CON CAJONES Y ANGULARES

## MESA MURAL CON CAJONES

- Fabricada en acero inoxidable AISI 304 18/10.
- Patas cuadradas de acero inoxidable AISI 304 18/10 de 40 x 40 mm para elevar la altura desde los 850 hasta los 920 mm.
- La medida útil del cajón es 290 x 435 x 110 mm.
- **Se suministra montada.**

Medidas totales (mm)	Cajones	Código	PVP (€)
500 x 600 x 850	3	• FMB50600	<b>1.114</b>
500 x 700 x 850	3	• FMB50700	<b>1.182</b>

SISTEMA DE FIJACIÓN  
**DURBLOCK**  
MESAS DE TRABAJO



## MESA ANGULAR

- Encimera y estante fabricados en acero inoxidable AISI 304 18/10.
- Estantes con omegas de refuerzo.
- Peto posterior de 105 mm y frontal de 65 mm en punto redondo sanitario, totalmente soldados.
- Patas cuadradas de acero inoxidable de 40x40 mm para elevar la altura desde los 850 hasta los 920 mm.
- **Fácil montaje en 3 minutos.**
- **Posibilidad de envío montada:**  
Hasta 1200 mm: MF001200 - 74 € PVP

Medidas totales (mm)		Mesa con 1 estante	PVP (€)	Mesa con 2 estantes	PVP (€)
A	B				
600	600	• FMA60600	<b>626</b>	• FMA26060	<b>790</b>
700	700	• FMA70700	<b>693</b>	• FMA27070	<b>864</b>
600	700	• FMA60700	<b>662</b>	• FMA26070	<b>829</b>
700	600	• FMA70600	<b>662</b>	• FMA27060	<b>829</b>

SISTEMA DE FIJACIÓN  
**DURBLOCK**  
MESAS DE TRABAJO

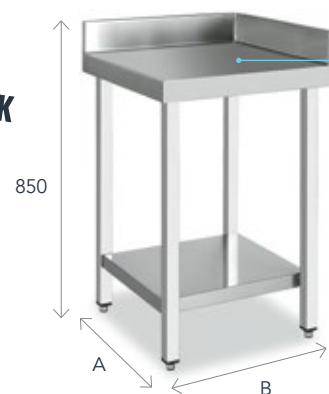

## MESA ANGULAR CON PUERTA

- Fabricada en acero inoxidable AISI 304 18/10.
- Peto posterior de 105 mm y frontal de 65 mm en punto redondo sanitario, totalmente soldados.
- Estructura totalmente soldada.
- Patas cuadradas de acero inoxidable AISI 304 18/10 de 40 x 40 mm para elevar la altura desde los 850 hasta los 920 mm.
- **Se suministra montada.**

Modelo	Medidas totales (mm)	Código	PVP (€)
Gama 600	1000 x 1000 x 600 x 850	• FA601010	<b>1.448</b>
Gama 700	1000 x 1000 x 700 x 850	• FA701010	<b>1.535</b>



ENCIMERAS DE 1,5 MM DE ESPESOR PÁG. 83





## POSIBILIDAD DE CUSTOMIZAR EN LONGITUD

Indicar medida de longitud deseada, precio y código del modelo inmediatamente superior (\*)



## ESTANTES DE SOBREMESA

- Diseñadas para iluminar y mantener la temperatura de los platos recién cocinados antes de servir.
- Estantes fabricados en acero inoxidable AISI 304 18/10.
- Soportes en tubo redondo de Ø 30 mm.
- Modelos simple y doble con 3 posibilidades: 1-neutro, 2-luz y calor halógeno y 3-calor infrarrojo con cerámica.
- Fácil instalación realizando pequeños orificios en la mesa con soporte de unión.
- Interruptor luminoso en las pantallas.
- **Fácil montaje en 3 minutos.**

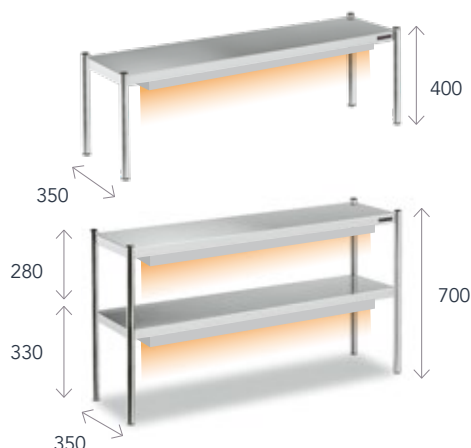

### SIMPLE

Para mesa de trabajo	Medidas totales (mm)	NEUTRO		LUZ Y CALOR HALÓGENO			CALOR INFRARROJOS CERÁMICA		
		Código	PVP (€)	Código	Potencia (W)	PVP (€)	Código	Potencia (W)	PVP (€)
Largo 1000	700 x 350 x 400	• F0030001	<b>344</b>	-	-	-	-	-	-
Largo 1200	900 x 350 x 400	• F0030008	<b>349</b>	• FCH30008	600	<b>857</b>	• FCC30008	500	<b>1.042</b>
Largo 1400	1100 x 350 x 400	• F0030002	<b>355</b>	• FCH30002	600	<b>861</b>	• FCC30002	500	<b>1.047</b>
Largo 1600	1300 x 350 x 400	• F0030003	<b>364</b>	• FCH30003	900	<b>926</b>	• FCC30003	750	<b>1.109</b>
Largo 1800	1500 x 350 x 400	• F0030004	<b>386</b>	• FCH30004	900	<b>943</b>	• FCC30004	750	<b>1.129</b>
Largo 2000	1700 x 350 x 400	• F0030005	<b>404</b>	• FCH30005	1200	<b>1.013</b>	• FCC30005	1000	<b>1.206</b>
Largo 2200	1900 x 350 x 400	• F0030009	<b>423</b>	• FCH30009	1200	<b>1.031</b>	• FCC30009	1000	<b>1.225</b>
Largo 2400	2100 x 350 x 400	• F0030010	<b>468</b>	• FCH30010	1500	<b>1.190</b>	• FCC30010	1250	<b>1.305</b>
Largo 2600	2300 x 350 x 400	• F0030011	<b>509</b>	• FCH30011	1800	<b>1.644</b>	• FCC30011	1500	<b>2.015</b>
Largo 2800	2500 x 350 x 400	• F0030012	<b>565</b>	• FCH30012	1800	<b>1.697</b>	• FCC30012	1500	<b>2.065</b>

### DOBLE

Para mesa de trabajo	Medidas totales (mm)	NEUTRO		LUZ Y CALOR HALÓGENO			CALOR INFRARROJOS CERÁMICA		
		Código	PVP (€)	Código	Potencia (W)	PVP (€)	Código	Potencia (W)	PVP (€)
Largo 1000	700 x 350 x 700	• F0030101	<b>475</b>	-	-	-	-	-	-
Largo 1200	900 x 350 x 700	• F0030108	<b>484</b>	• FCH40008	1200	<b>1.509</b>	• FCC40008	1000	<b>1.885</b>
Largo 1400	1100 x 350 x 700	• F0030102	<b>494</b>	• FCH40002	1200	<b>1.519</b>	• FCC40002	1000	<b>1.892</b>
Largo 1600	1300 x 350 x 700	• F0030103	<b>505</b>	• FCH40003	1800	<b>1.640</b>	• FCC40003	1500	<b>2.009</b>
Largo 1800	1500 x 350 x 700	• F0030104	<b>544</b>	• FCH40004	1800	<b>1.677</b>	• FCC40004	1500	<b>2.045</b>
Largo 2000	1700 x 350 x 700	• F0030105	<b>598</b>	• FCH40005	2400	<b>1.830</b>	• FCC40005	2000	<b>2.218</b>
Largo 2200	1900 x 350 x 700	• F0030109	<b>614</b>	• FCH40009	2400	<b>1.847</b>	• FCC40009	2000	<b>2.232</b>
Largo 2400	2100 x 350 x 700	• F0030110	<b>690</b>	• FCH40010	3000	<b>2.147</b>	• FCC40010	2500	<b>2.380</b>
Largo 2600	2300 x 350 x 700	• F0030111	<b>738</b>	• FCH40011	3600	<b>3.027</b>	• FCC40011	3000	<b>3.765</b>
Largo 2800	2500 x 350 x 700	• F0030112	<b>818</b>	• FCH40012	3600	<b>3.100</b>	• FCC40012	3000	<b>3.840</b>

## PANTALLA DE CALOR

- Diseñada para incorporarse debajo del estante de sobremesa (no incluido).
- Modelo de luz y calor halógeno con bombillas tipo R7s-15 y protección de cristal adicional.
- Modelo de calor infrarrojos con elementos cerámicos de larga duración.
- Fabricada en acero inoxidable.
- Dispone de un interruptor luminoso.
- Fácil montaje al estante, sin herramientas.



Medidas totales (mm)	Lámparas	Tensión (V/Hz)	LUZ Y CALOR HALÓGENO			CALOR INFRARROJOS CERÁMICA		
			Código	Potencia (W)	PVP (€)	Código	Potencia (W)	PVP (€)
800 x 150 x 60	2	230/50	• F1020601	600	<b>571</b>	• F1040601	500	<b>772</b>
1200 x 150 x 60	3	230/50	• F1020602	900	<b>628</b>	• F1040602	750	<b>828</b>
1600 x 150 x 60	4	230/50	• F1020603	1200	<b>685</b>	• F1040603	1000	<b>893</b>
2000 x 150 x 60	5	230/50	• F1020604	1500	<b>808</b>	• F1040604	1250	<b>934</b>



# ACCESORIOS

## CAJÓN CON GUÍAS TELESCÓPICAS

- Fabricado en acero inoxidable AISI 304 18/10.
- Instalación en todas las mesas de trabajo, excepto en la gama de 500.

Medidas totales (mm)	Código	PVP (€)
460 x 450 x 150	• F0020302	<b>218</b>



## MÓDULO DE CAJONES

- Fabricado en acero inoxidable AISI 304 18/10.
- Fácil instalación del módulo a las mesas.
- Módulo con 2 cajones: medida útil del cajón 290 x 435 x 115 mm.
- Módulo con 3 cajones: medida útil del cajón 290 x 435 x 109 mm.
- Módulo con 4 cajones: medida útil del cajón 290 x 435 x 62 mm.
- Cajones con rodamientos lineales de bola.

Modelo	Medidas totales (mm)	Cajones	Código	PVP (€)
Gama 600	400 x 510 x 590	2	• FB2C6040	<b>626</b>
	400 x 510 x 590	3	• FB3C6040	<b>649</b>
	400 x 510 x 590	4	• FB4C6040	<b>718</b>
Gama 700	400 x 610 x 590	2	• FB2C7040	<b>648</b>
	400 x 610 x 590	3	• FB3C7040	<b>692</b>
	400 x 610 x 590	4	• FB4C7040	<b>762</b>



## MÓDULO CAJÓN DE GRAN CAPACIDAD

- **Uso indicado como tolva de pan, para colocar bolsas de desperdicios u otras aplicaciones.**
- Fabricado en acero inoxidable AISI 304 18/10.
- Anclajes para bolsas de basura incluidos.
- Fácil instalación del módulo a las mesas.
- Extracción del cajón mediante 4 guías.

Modelo	Medidas totales (mm)	Código	PVP (€)
Gama 600	465 x 510 x 590	• F0020340	<b>665</b>
Gama 700	465 x 610 x 590	• F0020341	<b>696</b>



## MÓDULO CUERPO DE GUÍAS GN 1/1 Y PASTELERO

- Fabricado en acero inoxidable AISI 304 18/10.
- Fácil instalación del módulo a las mesas.

Modelo	Medidas totales (mm)	Código	PVP (€)
GN 1/1	380 x 560 x 590	• F0020332	<b>388</b>
Pastelero	660 x 436 x 596	• F0020337	<b>433</b>







## POSIBILIDAD DE CUSTOMIZAR EN LONGITUD

Indicar medida de longitud deseada, precio y código del modelo inmediatamente superior (\*)

## PLAFÓN LATERAL Y TRASERA PARA MESAS

- Ideal para proteger zonas de paso y dividir zonas de almacenaje.
- Fabricado en acero inoxidable.
- Solo para mesas con estante.
- Fácil instalación en las mesas.



### PLAFÓN LATERAL

Para modelo	Código	PVP (€)
Gama 500	• FPL00500	<b>123</b>
Gama 550	• FPL00550	<b>126</b>
Gama 600	• FPL00600	<b>132</b>
Gama 700	• FPL00700	<b>140</b>
Gama 800	• FPL00800	<b>152</b>
Gama 900	• FPL00900	<b>178</b>

### TRASERA

Longitud mesa	Código	PVP (€)	Longitud mesa	Código	PVP (€)	Longitud mesa	Código	PVP (€)
600	• FT050600	<b>136</b>	1200	• FT051200	<b>176</b>	1800	• FT051800	<b>259</b>
700	• FT050700	<b>144</b>	1300	• FT051300	<b>186</b>	1900	• FT051900	<b>267</b>
800	• FT050800	<b>152</b>	1400	• FT051400	<b>201</b>	2000	• FT052000	<b>272</b>
900	• FT050900	<b>157</b>	1500	• FT051500	<b>227</b>	2200	• FT052200	<b>298</b>
1000	• FT051000	<b>162</b>	1600	• FT051600	<b>246</b>	2400	• FT052400	<b>309</b>
1100	• FT051100	<b>168</b>	1700	• FT051700	<b>254</b>	2600	• FT052600	<b>335</b>
						2800	• FT052800	<b>359</b>

### ESTANTE ADICIONAL PARA MESA

- Fabricado en acero inoxidable AISI 304 18/10.
- Omegas de refuerzo inferiores para aumentar su capacidad de carga.
- Fácil instalación en las mesas.

Longitud mesa	Gama 500	PVP (€)	Gama 550	PVP (€)	Gama 600	PVP (€)	Gama 700	PVP (€)	Gama 800	PVP (€)	Gama 900	PVP (€)
600	• FME50060	<b>97</b>	• FME55060	<b>104</b>	• FME60060	<b>114</b>	• FME70060	<b>120</b>	• FME80060	<b>160</b>	• FME90060	<b>179</b>
700	-	-	-	-	• FME60070	<b>123</b>	• FME70070	<b>135</b>	• FME80070	<b>168</b>	• FME90070	<b>188</b>
800	• FME50080	<b>115</b>	• FME55080	<b>123</b>	• FME60080	<b>137</b>	• FME70080	<b>154</b>	• FME80080	<b>176</b>	• FME90080	<b>196</b>
900	-	-	-	-	• FME60090	<b>148</b>	• FME70090	<b>160</b>	• FME80090	<b>180</b>	• FME90090	<b>201</b>
1000	• FME50100	<b>136</b>	• FME55100	<b>146</b>	• FME60100	<b>160</b>	• FME70100	<b>171</b>	• FME80100	<b>184</b>	• FME90100	<b>205</b>
1100	-	-	-	-	• FME60110	<b>171</b>	• FME70110	<b>181</b>	• FME80110	<b>205</b>	• FME90110	<b>231</b>
1200	• FME50120	<b>151</b>	• FME55120	<b>158</b>	• FME60120	<b>178</b>	• FME70120	<b>203</b>	• FME80120	<b>228</b>	• FME90120	<b>256</b>
1300	-	-	-	-	• FME60130	<b>194</b>	• FME70130	<b>216</b>	• FME80130	<b>235</b>	• FME90130	<b>262</b>
1400	• FME50140	<b>177</b>	• FME55140	<b>185</b>	• FME60140	<b>211</b>	• FME70140	<b>226</b>	• FME80140	<b>242</b>	• FME90140	<b>272</b>
1500	• FME50150	<b>184</b>	• FME55150	<b>202</b>	• FME60150	<b>220</b>	• FME70150	<b>240</b>	• FME80150	<b>258</b>	• FME90150	<b>287</b>
1600	• FME50160	<b>193</b>	• FME55160	<b>211</b>	• FME60160	<b>228</b>	• FME70160	<b>271</b>	• FME80160	<b>282</b>	• FME90160	<b>319</b>
1700	-	-	-	-	• FME60170	<b>247</b>	• FME70170	<b>281</b>	• FME80170	<b>297</b>	• FME90170	<b>333</b>
1800	• FME50180	<b>208</b>	• FME55180	<b>237</b>	• FME60180	<b>265</b>	• FME70180	<b>288</b>	• FME80180	<b>312</b>	• FME90180	<b>348</b>
1900	-	-	-	-	• FME60190	<b>272</b>	• FME70190	<b>294</b>	• FME80190	<b>321</b>	• FME90190	<b>359</b>
2000	• FME50200	<b>229</b>	• FME55200	<b>258</b>	• FME60200	<b>276</b>	• FME70200	<b>298</b>	• FME80200	<b>331</b>	• FME90200	<b>369</b>
2200	• FME50220	<b>248</b>	• FME55220	<b>267</b>	• FME60220	<b>286</b>	• FME70220	<b>305</b>	• FME80220	<b>344</b>	• FME90220	<b>385</b>
2400	• FME50240	<b>268</b>	• FME55240	<b>282</b>	• FME60240	<b>308</b>	• FME70240	<b>320</b>	• FME80240	<b>360</b>	• FME90240	<b>399</b>
2600	-	-	-	-	• FME60260	<b>348</b>	• FME70260	<b>363</b>	• FME80260	<b>374</b>	• FME90260	<b>438</b>
2800	-	-	-	-	• FME60280	<b>386</b>	• FME70280	<b>403</b>	• FME80280	<b>411</b>	• FME90280	<b>477</b>



# ACCESORIOS

## PETO LATERAL POSTIZO PARA MESAS Y ENCIMERAS ESTÁNDAR

- Fabricado en acero inoxidable AISI 304 18/10.
- Fácil instalación desde el lateral de la mesa.
- Solo para mesas murales.



Modelo	Lateral	Código	PVP (€)
Gama 500	Derecha	• CPE00013	<b>125</b>
	Izquierda	• CPE00014	<b>125</b>
Gama 550	Derecha	• CPE00015	<b>132</b>
	Izquierda	• CPE00016	<b>132</b>
Gama 600	Derecha	• CPE00005	<b>136</b>
	Izquierda	• CPE00006	<b>136</b>

Modelo	Lateral	Código	PVP (€)
Gama 700	Derecha	• CPE00007	<b>146</b>
	Izquierda	• CPE00008	<b>146</b>
Gama 800	Derecha	• CPE00017	<b>158</b>
	Izquierda	• CPE00018	<b>158</b>
Gama 900	Derecha	• CPE00019	<b>192</b>
	Izquierda	• CPE00020	<b>192</b>

## ARO DE DESBARACE EN MESAS Y ENCIMERAS ESTÁNDAR Y TAPA

- Agujero de desbarace de Ø 200mm con aro de goma para tirar los desperdicios directamente a un cubo de basura situado bajo la encimera.
- Caucho alimentario de alta densidad.
- Aro de goma desmontable.



Modelo	Código	PVP (€)
Agujero + aro de goma	• ADE50001	<b>98</b>
Recambio aro goma	• CAD00001	<b>44</b>
Tapa de aro desbarazado	• RTAPAD01	<b>67</b>

## PACK DE 4 O 6 RUEDAS

- Se suministran incorporadas a las patas cuadradas de 40 x 40 mm.
- 4 o 6 ruedas de Ø 125 mm, dos de ellas con frenos.
- Sustituyen a las patas de serie de la mesa de trabajo.
- **En mesas con puertas es necesario indicar el montaje.**



### RUEDAS PARA MESAS DE ALTURA 900 MM

- Altura de la mesa con ruedas = **880 mm**

Modelo	Longitud de la mesa	Código	PVP (€)
4 ruedas	≤ 2000 mm	• F0020312	<b>256</b>
6 ruedas	> 2000 mm	• F0020325	<b>373</b>

### RUEDAS PARA MESAS DE ALTURA 600 MM

- Altura de la mesa con ruedas = **600 mm**

Modelo	Longitud de la mesa	Código	PVP (€)
4 ruedas	≤ 2000 mm	• F0026312	<b>256</b>
6 ruedas	> 2000 mm	• F0026325	<b>373</b>

## AGUJERO PARA GRIFO PARA MESAS Y ENCIMERAS ESTÁNDAR

- Agujero de 33 mm de diámetro.

Modelo	Posición	Código	PVP (€)
Derecha		• LAVA0001	<b>44</b>
Izquierda		• LAVA0002	<b>44</b>
Centrado		• LAVA0003	<b>44</b>



# CUSTOMIZACIONES SOBRE MESAS Y ENCIMERAS ESTÁNDAR

## ESPESOR 1,5 MM EN MESAS Y ENCIMERAS ESTÁNDAR

- Fabricación de encimeras en acero inoxidable AISI 304 18/10 con 1,5 mm de espesor.
- Gran robustez.
- Incremento de precio sobre la mesa/encimera estándar.

Medida	Código	PVP (€)
Hasta 1200 mm	• FESP1512	<b>98</b>
Hasta 1600 mm	• FESP1516	<b>128</b>
Hasta 2000 mm	• FESP1520	<b>160</b>
Hasta 2400 mm	• FESP1524	<b>195</b>
Hasta 2800 mm	• FESP1528	<b>228</b>

## PATAS CON ALTURA REGULABLE DESDE 950 A 1000 MM

- Fabricadas en acero inoxidable AISI 304 18/10.
- Sustituyen a las patas de serie de la mesa de trabajo.
- **Fácil montaje en 3 minutos.**
- **Es necesario indicar el modelo de mesa de trabajo en el pedido.**

Modelo	Código	PVP (€)
4 patas	• F4P00950	<b>38</b>
6 patas	• F6P00950	<b>58</b>



## PETO LATERAL PLEGADO Y SOLDADO EN MESAS Y ENCIMERAS ESTÁNDAR

- Fabricado en acero inoxidable AISI 304 18/10.
- Peto lateral plegado con radio sanitario y soldadura en ángulo.
- Incremento de precio sobre la mesa/encimera estándar.

Modelo	Código	PVP (€)
Derecha	• CPDE0001	<b>173</b>
Izquierda	• CPIE0002	<b>173</b>
Derecha + Izquierda*	• CP2E0003	<b>346</b>



\* Compatible con encimeras de hasta 2600 mm

## OMEGAS DE REFUERZO EN ACERO INOXIDABLE EN MESAS Y ENCIMERAS ESTÁNDAR

- Sustitución de las omegas estándar por omegas de acero inoxidable.
- Incremento de precio sobre la mesa/encimera estándar.

Medidas	Solo encimera	PVP (€)	Encimera 1 estante	PVP (€)	Encimera 2 estantes	PVP (€)
Hasta 1200 mm	• FIX1200E	<b>61</b>	• FIX1201E	<b>89</b>	• FIX1202E	<b>115</b>
Hasta 1600 mm	• FIX1600E	<b>82</b>	• FIX1601E	<b>121</b>	• FIX1602E	<b>157</b>
Hasta 2000 mm	• FIX2000E	<b>104</b>	• FIX2001E	<b>152</b>	• FIX2002E	<b>197</b>
Hasta 2400 mm	• FIX2400E	<b>126</b>	• FIX2401E	<b>181</b>	• FIX2402E	<b>236</b>
Hasta 2800 mm	• FIX2800E	<b>147</b>	• FIX2801E	<b>211</b>	• FIX2802E	<b>275</b>



# MESAS DE CORTE

## MESA MURAL DE CORTE

- Fabricada en acero inoxidable AISI 304 18/10 soldada.
- Patas de acero inoxidable AISI 304 18/10 cuadradas de 40 x 40 mm con taco regulable de rosca oculta para elevar la altura desde los 850 hasta los 920 mm.
- Travesaños de 30 x 30 mm.
- Tabla de polietileno de 25 mm de grosor incluida, desmontable para facilitar su limpieza.
- Estante de acero inoxidable.
- **Se suministra montada.**



### GAMA 600

Medidas totales (mm)	Con marco de refuerzo	PVP (€)
1000 x 600 x 850	• F0230311	<b>1.007</b>
1500 x 600 x 850	• F0230312	<b>1.101</b>

Con estante	PVP (€)
• F023E311	<b>1.078</b>
• F023E312	<b>1.231</b>

### GAMA 700

Medidas totales (mm)	Con marco de refuerzo	PVP (€)
1000 x 700 x 850	• F0230314	<b>1.090</b>
1500 x 700 x 850	• F0230315	<b>1.058</b>

Con estante	PVP (€)
• F023E314	<b>1.164</b>
• F023E315	<b>1.336</b>

## PILÓN DE CORTE

- Fabricado en acero inoxidable AISI 304 18/10.
- Patas de acero inoxidable AISI 304 18/10 cuadradas de 40 x 40 mm con taco regulable de rosca oculta para elevar la altura desde los 850 hasta los 920 mm.
- Travesaños de 30 x 30 mm.
- Tabla de polietileno de 50 mm de grosor incluida.
- Encimera desmontable para facilitar su limpieza.
- Estructura totalmente soldada para mayor resistencia.
- **Se suministra montada.**



Medidas totales (mm)	Código	PVP (€)
500 x 500 x 850	• F0230001	<b>614</b>

## TABLA DE CORTE DE POLIETILENO

Medidas totales (mm)	Corte Blanco	PVP (€)	Corte Rojo	PVP (€)
400 x 300 x 20	• RB040320	<b>36</b>	• RR040320	<b>36</b>
500 x 300 x 20	• RB050320	<b>46</b>	• RR050320	<b>46</b>
600 x 400 x 20	• RB060420	<b>75</b>	• RR060420	<b>75</b>



# MESAS DE APOYO DE COCCIÓN

## MESA SOPORTE PARA HORNOS

- Fabricada en acero inoxidable AISI 304 18/10 con omegas de refuerzo.
- Soporta hasta 200 kg de peso.
- Cubetas no incluidas.
- **Se suministra montada.**

### PRODUCTOS RELACIONADOS

**RECIPIENTES GASTRONORM** pág. 179

Medidas totales (mm)	Capacidad	Nº de guías	Código	PVP (€)
850 x 750 x 700	GN 1/1	12	• F0050201	<b>821</b>
850 x 850 x 700	GN 1/1	12	• F0050202	<b>866</b>
1100 x 850 x 700	GN 1/1 y 2/1	6 + 6	• F0050203	<b>1.001</b>
1100 x 950 x 700	GN 1/1 y 2/1	6 + 6	• F0050204	<b>1.058</b>
850 x 850 x 700	600 x 400	6	• F0050222	<b>835</b>



# MESAS DE DESPERDICIO

## MESA MURAL CON PUERTA Y ORIFICIO DE DESBARACE

- Fabricada en acero inoxidable AISI 304 18/10.
- Agujero de desbarace con aro de goma para tirar los desperdicios directamente a un cubo de basura situado bajo la encimera.
- Patas cuadradas de acero inoxidable AISI 304 18/10 de 40 x 40 mm para elevar la altura desde los 850 hasta los 920 mm.
- Cubos de hasta Ø 500 mm para bolsas de 50 l.
- Cubo no incluido.
- **Se suministra montada.**

### PRODUCTOS RELACIONADOS

**CUBOS** pág. 167

Medidas totales (mm)	Código	PVP (€)
700 x 600 x 850	• FMPA7060	<b>837</b>
700 x 700 x 850	• FMPA7070	<b>861</b>

SISTEMA DE FIJACIÓN  
**DURBLOCK**  
MESAS DE TRABAJO



# MESAS DE RECICLADO

## MESA DE RECICLADO ABIERTA

- Diseñada para la clasificación de residuos.
- Fabricada en acero inoxidable AISI 304 18/10.
- Frontal de 65 mm en punto redondo, totalmente soldado.
- Peto posterior de 105 mm totalmente soldado en modelos murales.
- Patas cuadradas de acero inoxidable AISI 304 18/10 de 40 x 40 mm para elevar la altura desde los 850 hasta los 920 mm.
- Dos o tres orificios de  $\varnothing$  190-280 mm para aros de goma.
- Cubos no incluidos.
- Aros de goma de colores no incluidos.
- **Fácil montaje en 3 minutos.**
- **Posibilidad de envío montada:**  
Hasta 1200 mm: MF001200 - 74 € PVP  
Hasta 2000 mm: MF002000 - 112 € PVP

SISTEMA DE FIJACIÓN  
**DURBLOCK**  
MESAS DE TRABAJO



### PRODUCTOS RELACIONADOS

**CUBOS** pág. 167



### CENTRAL

Medidas totales (mm)	Orificios	Código	PVP (€)
1200 x 600 x 850	2	• FCR26010	<b>693</b>
1500 x 600 x 850	3	• FCR36015	<b>853</b>



### MURAL

Medidas totales (mm)	Orificios	Código	PVP (€)
1200 x 600 x 850	2	• FMR26010	<b>707</b>
1500 x 600 x 850	3	• FMR36015	<b>876</b>

## ARO DE GOMA PARA RESIDUOS

- Facilita la identificación del contenedor.
- Desmontable.
- Fácil de limpiar y desinfectar.

Color	Código	PVP (€)
Rojo - Orgánico	• ARO000RO	<b>59</b>
Verde - Cristal	• ARO000VE	<b>59</b>
Amarillo - Plástico	• ARO000AM	<b>59</b>
Azul - Papel	• ARO000AZ	<b>59</b>



# MUEBLES CAFETERO Y CONTRAMOSTRADOR



## POSIBILIDAD DE CUSTOMIZAR EN LONGITUD

Indicar medida de longitud deseada, precio y código del modelo inmediatamente superior (\*)

### MUEBLE CAFETERO

- Exterior fabricado en acero inoxidable AISI 304 18/10.
- Encimera reforzada con omegas de acero inoxidable en lugar de madera encolada.
- Altura peto trasero 105 mm.
- Frontal de 65 mm en punto redondo.
- Cajones en acero inoxidable con guías de rodamientos.
- Tolva picamarro extraíble, provista de tope de goma amortiguador del ruido de apertura y utilización.
- Patas con taco regulable.
- Agujero de Ø 60 mm pasacables.
- Trasera en acero inoxidable parcialmente abierta para la instalación de la cafetera.
- No compatible la posibilidad de customizar en longitud.
- **Se suministra montada.**



Medidas totales (mm)	Con encimera	PVP (€)	Sin encimera	PVP (€)
800 x 600 x 1050	• F3020005	<b>947</b>	• F3E20005	<b>857</b>
1000 x 600 x 1050	• F3020001	<b>1.099</b>	• F3E20001	<b>967</b>
1500 x 600 x 1050	• F3020002	<b>1.439</b>	• F3E20002	<b>1.282</b>
2000 x 600 x 1050	• F3020003	<b>1.575</b>	• F3E20003	<b>1.396</b>
2500 x 600 x 1050	• F3020004	<b>1.762</b>	• F3E20004	<b>1.543</b>



### MUEBLE CONTRAMOSTRADOR

- Exterior fabricado en acero inoxidable AISI 304 18/10.
- Encimera reforzada con omegas de acero inoxidable en lugar de madera encolada.
- Altura peto trasero 105 mm.
- Frontal de 65 mm en punto redondo.
- Patas con taco regulable.
- **Se suministra montada.**



#### GAMA 350

Medidas totales (mm)	1 ESTANTE		2 ESTANTES	
	Con encimera	PVP (€)	Sin encimera	PVP (€)
1000 x 350 x 1050	• F3010002	<b>592</b>	• F3E10002	<b>500</b>
1500 x 350 x 1050	• F3010003	<b>821</b>	• F3E10003	<b>707</b>
2000 x 350 x 1050	• F3010004	<b>975</b>	• F3E10004	<b>848</b>
2500 x 350 x 1050	• F3010008	<b>1.406</b>	• F3E10008	<b>1.254</b>

#### GAMA 600

Medidas totales (mm)	1 ESTANTE		2 ESTANTES	
	Con encimera	PVP (€)	Sin encimera	PVP (€)
1000 x 600 x 1050	• F3010005	<b>793</b>	• F3E10005	<b>661</b>
1500 x 600 x 1050	• F3010006	<b>984</b>	• F3E10006	<b>825</b>
2000 x 600 x 1050	• F3010007	<b>1.279</b>	• F3E10007	<b>1.097</b>
2500 x 600 x 1050	• F3010009	<b>1.700</b>	• F3E10009	<b>1.478</b>

