

Estanterías

Estanterías de aluminio y polietileno

Estanterías modulares de aluminio y polietileno

Estanterías de acero inoxidable

página 72

página 76

página 82

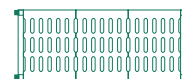

Estanterías de aluminio y polietileno



- Estanterías con estructura en aluminio anodizado y estantes con parrillas de polipropileno alimentario.
- Especialmente adecuadas para su uso en cámaras frigoríficas y bajo los más exigentes requerimientos sanitarios.
- Con las estanterías edenox y sus múltiples combinaciones, conseguirá la mayor eficacia en la organización y almacenaje necesarios en cualquier cocina profesional e industrial.

Aluminio y
polietileno

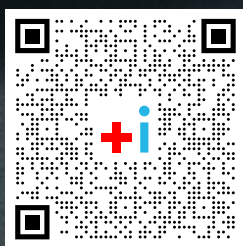

Sólidas y resistentes
Fácil montaje
Máxima higiene

Acero inox.

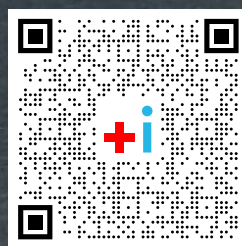

Independientes con un soporte en cada extremo del estante Fondo 400 / 500 mm:



Posibilidad de montaje en ángulo.



Facil montaje sin herramientas.



Los soportes incorporan orificios cada 150 mm.



Posibilidad de incluir ruedas.



Pies de altura regulable

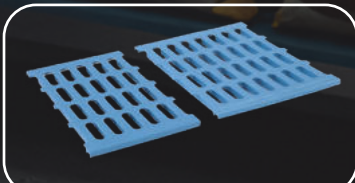

Máxima higiene y facilidad de limpieza.

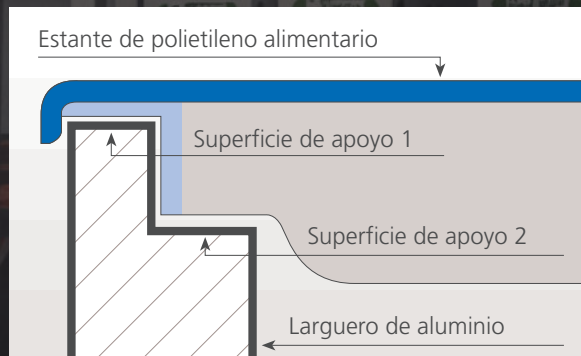

- Los estantes de polietileno se apoyan en el soporte de aluminio por dos aristas, lo que les da una perfecta colocación y mayor solidez.
- Estanterías rígidas y robustas.
- Existen dos medidas de fondo de estantes, de 400 y 500 mm.
- La altura estándar de los soportes es de 1750 mm. También existen soportes de 2000 y 1300 mm de altura para aplicaciones concretas.





S-64

Estantes

Ancho 400 mm

Modelo	Referencia	Medidas totales (mm)	P.V.P. Euros €	Modelo	Referencia	Medidas totales (mm)	P.V.P. Euros €
S-64	19004487	600 x 400	45,00	S-65	19004488	600 x 500	49,00
S-74	19004489	700 x 400	50,00	S-75	19004490	700 x 500	55,00
S-84	19004491	800 x 400	54,00	S-85	19004492	800 x 500	60,00
S-94	19004501	900 x 400	59,00	S-95	19004515	900 x 500	66,00
S-104	19004516	1000 x 400	62,00	S-105	19004517	1000 x 500	69,00
S-114	19004519	1100 x 400	67,00	S-115	19004525	1100 x 500	74,00
S-124	19004524	1200 x 400	74,00	S-125	19004531	1200 x 500	81,00
S-134	19004530	1300 x 400	79,00	S-135	19004547	1300 x 500	87,00
S-144	19004545	1400 x 400	86,00	S-145	19004550	1400 x 500	94,00
S-154	19004549	1500 x 400	91,00	S-155	19004552	1500 x 500	99,00
S-164	19004551	1600 x 400	96,00	S-165	19004553	1600 x 500	106,00

Ancho 500 mm

Incluyen las parrillas y los largueros

Soportes (Ancho 400 mm)

Modelo	Referencia	Medidas totales (mm)	Niveles	P.V.P. Euros €
P-43	19004518	1750 x 400	3	90,00
P-44	19004520	1750 x 400	4	94,00
P-45	19004361	1750 x 400	5	97,00
PB-43	19004493	1300 x 400	3	74,00
PA-45	19004528	2000 x 400	5	122,00
PA-46	19004529	2000 x 400	6	126,00

Incluyen los pasadores

Soportes (Ancho 500 mm)

Modelo	Referencia	Medidas totales (mm)	Niveles	P.V.P. Euros €
P-53	19004521	1750 x 500	3	94,00
P-54	19004522	1750 x 500	4	98,00
P-55	19004523	1750 x 500	5	100,00
PB-53	19004500	1300 x 500	3	79,00
PA-55	19004534	2000 x 500	5	123,00
PA-56	19004535	2000 x 500	6	129,00

Incluyen los pasadores



P-43

Estanterías móviles

- Estanterías con estructura en aluminio anodizado y estantes con parrillas de polipropileno alimentario.
- Con las estanterías edenox y sus múltiples combinaciones, conseguirá la mayor eficacia en la organización y almacenaje necesarios en cualquier cocina profesional e industrial.
- Máxima higiene y facilidad para la limpieza.
- Las parrillas se retiran con facilidad y se pueden lavar en un lavavajillas convencional.
- Los soportes incorporan orificios cada 150 mm, para poder modificar la medida de los modelos estándar o incrementar, con suma facilidad, el número de estantes mediante pasadores (4 por estante). Fácil montaje sin útiles ni herramientas.
- Posibilidad de montaje en ángulo, consiguiendo aprovechar el máximo espacio ahorrando soportes.
- Existen soportes con ruedas inoxidable de poliamida de Ø 125 mm, lo que permite una ayuda importante para espacios pequeños u otro tipo de aplicaciones.
- Pies de altura regulable, que permiten salvar posibles desniveles de los suelos.
- Los estantes se apoyan en el soporte de aluminio por dos aristas, lo que les da una perfecta colocación y mayor solidez. Estanterías rígidas y robustas.
- Existen dos medidas de fondo de estantes, de 400 y 500 mm.
- La altura estándar de los soportes es de 1750 mm. También existen soportes de 2000 y 1300 mm de altura para aplicaciones concretas.
- Especialmente adecuadas para su uso en cámaras frigoríficas y bajo los más exigentes requerimientos sanitarios. El uso es para alimento empaquetado.



SM-44

Modelo	Referencia	Medidas totales (mm)	Niveles	P.V.P. Euros €
SM-44	19004526	1750 x 400	4	254,00
SM-45	19004527	1750 x 400	5	260,00
SM-54	19004532	1750 x 500	4	261,00
SM-55	19004533	1750 x 500	5	268,00

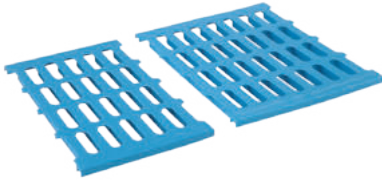

Parrillas

- Parrillas de polipropileno alimentario para estantes.
- Se pueden suministrar como accesorios, ya que los estantes completos incluyen su dotación de parrillas correspondientes.
- Para estanterías de ancho 400 y 500 mm.
- Fáciles de colocar. Pueden lavarse en lavavajillas, garantizando la máxima higiene.

PAR-43

Modelo	Referencia	Medidas totales (mm)	P.V.P. Euros €
PAR-43	19004453	400 x 300	10,00
PAR-44	19004457	400 x 400	12,00
PAR-53	19004454	500 x 300	12,00
PAR-54	19004458	500 x 400	15,00



Ganchos para ángulos

- Diseñados para facilitar el montaje de las estanterías formando ángulos, ahorrando soportes y aprovechando el máximo espacio.

GA

Modelo	Referencia	Descripción	P.V.P. Euros €
GA	19003353	2 ganchos por estante	10,00



Pasadores

- Elementos necesarios para poder ampliar el número de estantes previstos en las medidas estándares.
- Precio por unidad.

PE

Modelo	Referencia	Descripción	P.V.P. Euros €
PE	19004449	4 pasadores por estante	4,00



Bancadas

- Diseñadas especialmente para almacenar cajas en cámaras frigoríficas y en lugares donde lo requieran las normas higiénicas.
- Estructura robusta de acero inoxidable AISI-304 18/10.

BA-1050

Modelo	Referencia	Medidas totales (mm)	P.V.P. Euros €
BA-1050	19003410	1085 x 500 x 250	211,00
BA-1250	19004639	1285 x 500 x 250	225,00
BA-1650	19004740	1685 x 500 x 250	276,00



LAR-100

Largueros

- Los estantes de polipropileno se apoyan en el soporte de aluminio por dos aristas, lo que les da una perfecta colocación y mayor solidez.
- Se suministran como accesorio ya que están incluidos en cada estantes.

Modelo	Referencia	Medidas (mm)	P.V.P. Euros €
LAR-60	19003223	600	20,00
LAR-70	19003225	700	21,00
LAR-80	19003350	800	22,00
LAR-90	19003228	900	28,00
LAR-100	19003360	1000	29,00
LAR-110	19003362	1100	30,00
LAR-120	19003365	1200	31,00
LAR-130	19003364	1300	32,00
LAR-140	19003373	1400	36,00
LAR-150	19003369	1500	37,00
LAR-160	19003372	1600	38,00



KCM-55

Carro para usos varios (kit)

- Estructura de aluminio anodizado con estantes de polietileno alimentario.
- Carro inoxidable.
- Los estantes pueden montarse a la altura necesaria (cada 150 mm) según la utilización requerida.
- Fácil montaje sin útiles ni herramientas.
- Va provisto de 4 ruedas giratorias de 125 mm de diámetro, 2 de ellas con freno.
- Compuesta por 5 estantes de 1200 x 500 mm.
- Los laterales y la parte trasera del carro incorporan travesaños para evitar que los objetos puedan caerse.
- Máxima higiene y facilidad para la limpieza. Las parrillas de polietileno se retiran con facilidad y se pueden lavar en un lavavajillas convencional.
- Carro con múltiples aplicaciones: servicio y recogida de vajilla, transporte de menaje, estocaje y transporte de útiles de cocina, recogida y desbarasado de comedores colectivos o de self-service, almacenaje de cestas de vajilla con cristalería, etc.

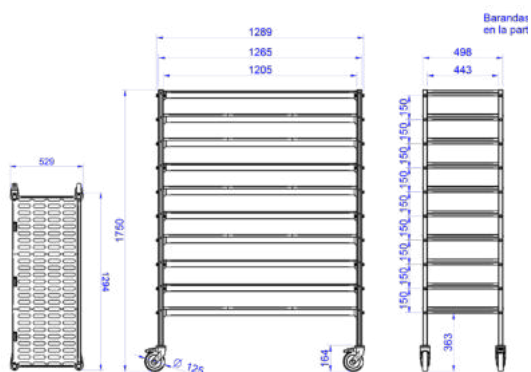

Modelo	Referencia	Medidas totales (mm)	Nº estantes	P.V.P. Euros €
KCM-55	19004885	1285 x 500 x 1750	5	1.121,00

Como calcular conjuntos de estanterías

- Para más facilidad, se pueden pedir las estanterías de aluminio y polipropileno por conjunto.
- A continuación, se indica como calcular el conjunto deseado:

1. ¿La estantería es lineal o de ángulo?

- Las estanterías lineales tienen soportes en cada extremo.
- Las estanterías en ángulo llevan un soporte en uno de los extremos y en el otro extremo se suministran con dos ganchos por estante, para apoyarse en los largueros de otra estantería.

2. ¿Qué fondo tendrá la estantería?

- Hay dos medidas de fondo: 400 ó 500 mm.

3. ¿Cuántos niveles se necesitan?

- Hay conjuntos estándares con 3, 4 ó 5 niveles.
- (Niveles adicionales se pueden pedir - ver más abajo.)

4. ¿Qué largo tendrá la estantería?

- En las tablas de las siguientes páginas debe buscar el conjunto correcto para las medidas del local donde se va a colocar la estantería.
- Cuando se está calculando el largo de las estanterías en ángulo, hay que recordar restar del largo total la medida del fondo de la estantería en la que se apoyará.
- En el ejemplo de la derecha se tendría que pedir:
- Conjunto número 99 (lineal, fondo 400 mm, 4 niveles, 1690 mm de largo).
- Conjunto número 582 (ángulo, fondo 400 mm, 4 niveles, 952 mm de largo).

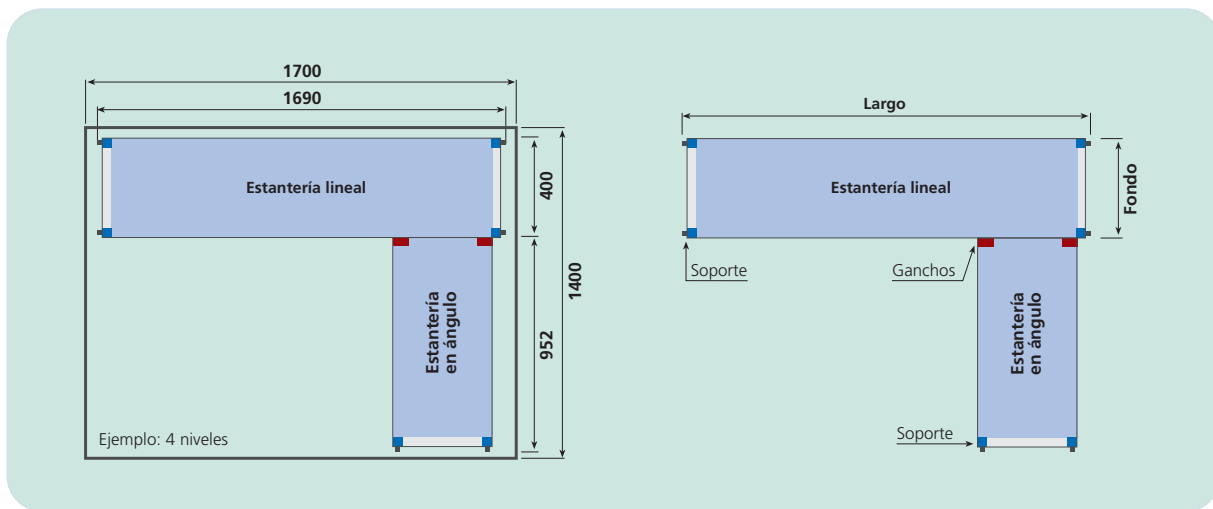

- La altura estándar de los soportes de los conjuntos es de 1750 mm. Para alturas diferentes, ver el desglose del conjunto elegido y sustituir los soportes "P" por soportes altos "PA" o bajos "PB", ajustando el precio del conjunto.
- acorde con los precios de los soportes elegidos.
- Se puede añadir niveles adicionales a las estanterías, hasta un total

- máximo de 11 niveles en los soportes estándares, pidiendo por separado los estantes, los pasadores y los ganchos de ángulo necesarios.
- Los soportes estándares tipo "P" se pueden sustituir por soportes móviles "SM", siempre cambiando los precios.

Estantería lineal 400 mm

Estantería en ángulo 400 mm

Largo total estantería (mm)	3 niveles		4 niveles		5 niveles		Largo total estantería (mm)	3 niveles		4 niveles		5 niveles	
	P.V.P. Euros €	Conjunto	P.V.P. Euros €	Conjunto	P.V.P. Euros €	Conjunto		P.V.P. Euros €	Conjunto	P.V.P. Euros €	Conjunto	P.V.P. Euros €	Conjunto
1390	417,00	17	504,00	96	589,00	175	652	285,00	500	354,00	579	422,00	658
1490	438,00	18	532,00	97	624,00	176	752	300,00	501	374,00	580	447,00	659
1590	453,00	19	552,00	98	649,00	177	852	312,00	502	390,00	581	467,00	660
1690	468,00	20	572,00	99	674,00	178	952	327,00	503	410,00	582	492,00	661
1726	594,00	21	714,00	100	831,00	179	1052	336,00	504	422,00	583	507,00	662
1826	609,00	22	734,00	101	856,00	180	1152	351,00	505	442,00	584	532,00	663
1926	624,00	23	754,00	102	881,00	181	1252	372,00	506	470,00	585	567,00	664

Estanterías modulares de aluminio y polipropileno

Estantería lineal

Tabla - valoración en P.V.P. de conjuntos de estanterías

Tabla para valorar rápidamente un conjunto de estanterías con soportes de altura 1750 mm en los dos extremos.

Estantería lineal de ancho 400 mm

Estantería lineal de ancho 500 mm

Largo total estantería (mm)	3 niveles		4 niveles		5 niveles		Largo total estantería (mm)	3 niveles		4 niveles		5 niveles	
	P.V.P. Euros €	Conjunto	P.V.P. Euros €	Conjunto	P.V.P. Euros €	Conjunto		P.V.P. Euros €	Conjunto	P.V.P. Euros €	Conjunto	P.V.P. Euros €	Conjunto
690	315,00	10	368,00	89	419,00	168	690	335,00	247	392,00	326	445,00	405
790	330,00	11	388,00	90	444,00	169	790	353,00	248	416,00	327	475,00	406
890	342,00	12	404,00	91	464,00	170	890	368,00	249	436,00	328	500,00	407
990	357,00	13	424,00	92	489,00	171	990	386,00	250	460,00	329	530,00	408
1090	366,00	14	436,00	93	504,00	172	1090	395,00	251	472,00	330	545,00	409
1190	381,00	15	456,00	94	529,00	173	1190	410,00	252	492,00	331	570,00	410
1290	402,00	16	484,00	95	564,00	174	1290	431,00	253	520,00	332	605,00	411
1390	417,00	17	504,00	96	589,00	175	1390	449,00	254	544,00	333	635,00	412
1490	438,00	18	532,00	97	624,00	176	1490	470,00	255	572,00	334	670,00	413
1590	453,00	19	552,00	98	649,00	177	1590	485,00	256	592,00	335	695,00	414
1690	468,00	20	572,00	99	674,00	178	1690	506,00	257	620,00	336	730,00	415
1726	594,00	21	714,00	100	831,00	179	1726	642,00	258	774,00	337	900,00	416
1826	609,00	22	734,00	101	856,00	180	1826	660,00	259	798,00	338	930,00	417
1926	624,00	23	754,00	102	881,00	181	1926	678,00	260	822,00	339	960,00	418
2026	633,00	24	766,00	103	896,00	182	2026	687,00	261	834,00	340	975,00	419
2126	642,00	25	778,00	104	911,00	183	2126	696,00	262	846,00	341	990,00	420
2226	657,00	26	798,00	105	936,00	184	2226	711,00	263	866,00	342	1.015,00	421
2326	672,00	27	818,00	106	961,00	185	2326	726,00	264	886,00	343	1.040,00	422
2426	693,00	28	846,00	107	996,00	186	2426	747,00	265	914,00	344	1.075,00	423
2526	714,00	29	874,00	108	1.031,00	187	2526	768,00	266	942,00	345	1.110,00	424
2626	729,00	30	894,00	109	1.056,00	188	2626	786,00	267	966,00	346	1.140,00	425
2726	744,00	31	914,00	110	1.081,00	189	2726	804,00	268	990,00	347	1.170,00	426
2826	765,00	32	942,00	111	1.116,00	190	2826	825,00	269	1.018,00	348	1.205,00	427
2926	786,00	33	970,00	112	1.151,00	191	2926	846,00	270	1.046,00	349	1.240,00	428
3026	801,00	34	990,00	113	1.176,00	192	3026	861,00	271	1.066,00	350	1.265,00	429
3126	816,00	35	1.010,00	114	1.201,00	193	3126	876,00	272	1.086,00	351	1.290,00	430
3226	831,00	36	1.030,00	115	1.226,00	194	3226	897,00	273	1.114,00	352	1.325,00	431
3326	846,00	37	1.050,00	116	1.251,00	195	3326	918,00	274	1.142,00	353	1.360,00	432
3362	948,00	38	1.160,00	117	1.368,00	196	3362	1.027,00	275	1.260,00	354	1.485,00	433
3462	963,00	39	1.180,00	118	1.393,00	197	3462	1.042,00	276	1.280,00	355	1.510,00	434
3562	984,00	40	1.208,00	119	1.428,00	198	3562	1.063,00	277	1.308,00	356	1.545,00	435
3662	1.005,00	41	1.236,00	120	1.463,00	199	3662	1.084,00	278	1.336,00	357	1.580,00	436
3762	1.026,00	42	1.264,00	121	1.498,00	200	3762	1.105,00	279	1.364,00	358	1.615,00	437
3862	1.041,00	43	1.284,00	122	1.523,00	201	3862	1.123,00	280	1.388,00	359	1.645,00	438
3962	1.056,00	44	1.304,00	123	1.548,00	202	3962	1.141,00	281	1.412,00	360	1.675,00	439
4062	1.071,00	45	1.324,00	124	1.573,00	203	4062	1.159,00	282	1.436,00	361	1.705,00	440
4162	1.092,00	46	1.352,00	125	1.608,00	204	4162	1.180,00	283	1.464,00	362	1.740,00	441
4262	1.113,00	47	1.380,00	126	1.643,00	205	4262	1.201,00	284	1.492,00	363	1.775,00	442
4362	1.134,00	48	1.408,00	127	1.678,00	206	4362	1.222,00	285	1.520,00	364	1.810,00	443
4462	1.149,00	49	1.428,00	128	1.703,00	207	4462	1.237,00	286	1.540,00	365	1.835,00	444
4562	1.164,00	50	1.448,00	129	1.728,00	208	4562	1.252,00	287	1.560,00	366	1.860,00	445
4662	1.179,00	51	1.468,00	130	1.753,00	209	4662	1.267,00	288	1.580,00	367	1.885,00	446
4762	1.194,00	52	1.488,00	131	1.778,00	210	4762	1.288,00	289	1.608,00	368	1.920,00	447
4862	1.209,00	53	1.508,00	132	1.803,00	211	4862	1.309,00	290	1.636,00	369	1.955,00	448
4962	1.224,00	54	1.528,00	133	1.828,00	212	4962	1.330,00	291	1.664,00	370	1.990,00	449
4998	1.338,00	55	1.654,00	134	1.965,00	213	4998	1.442,00	292	1.786,00	371	2.120,00	450
5098	1.353,00	56	1.674,00	135	1.990,00	214	5098	1.460,00	293	1.810,00	372	2.150,00	451
5198	1.368,00	57	1.694,00	136	2.015,00	215	5198	1.478,00	294	1.834,00	373	2.180,00	452
5298	1.383,00	58	1.714,00	137	2.040,00	216	5298	1.496,00	295	1.858,00	374	2.210,00	453
5398	1.398,00	59	1.734,00	138	2.065,00	217	5398	1.514,00	296	1.882,00	375	2.240,00	454
5498	1.419,00	60	1.762,00	139	2.100,00	218	5498	1.535,00	297	1.910,00	376	2.275,00	455
5598	1.440,00	61	1.790,00	140	2.135,00	219	5598	1.556,00	298	1.938,00	377	2.310,00	456
5698	1.461,00	62	1.818,00	141	2.170,00	220	5698	1.577,00	299	1.966,00	378	2.345,00	457
5798	1.482,00	63	1.846,00	142	2.205,00	221	5798	1.598,00	300	1.994,00	379	2.380,00	458

Estantería en ángulo

Tabla - valoración en P.V.P. de conjuntos de estanterías. Tabla para valorar rápidamente un conjunto de estanterías con un soporte de altura 1750 mm en un extremo y 2 ganchos de ángulo por nivel en el otro extremo

Estantería en ángulo de ancho 400 mm

Estantería en ángulo de ancho 500 mm

Largo total estantería (mm)	3 niveles		4 niveles		5 niveles		Largo total estantería (mm)	3 niveles		4 niveles		5 niveles	
	P.V.P. Euros €	Conjunto	P.V.P. Euros €	Conjunto	P.V.P. Euros €	Conjunto		P.V.P. Euros €	Conjunto	P.V.P. Euros €	Conjunto	P.V.P. Euros €	Conjunto
652	285,00	500	354,00	579	422,00	658	652	301,00	737	374,00	816	445,00	895
752	300,00	501	374,00	580	447,00	659	752	319,00	738	398,00	817	475,00	896
852	312,00	502	390,00	581	467,00	660	852	334,00	739	418,00	818	500,00	897
952	327,00	503	410,00	582	492,00	661	952	352,00	740	442,00	819	530,00	898
1052	336,00	504	422,00	583	507,00	662	1052	361,00	741	454,00	820	545,00	899
1152	351,00	505	442,00	584	532,00	663	1152	376,00	742	474,00	821	570,00	900
1252	372,00	506	470,00	585	567,00	664	1252	397,00	743	502,00	822	605,00	901
1352	387,00	507	490,00	586	592,00	665	1352	415,00	744	526,00	823	635,00	902
1452	408,00	508	518,00	587	627,00	666	1452	436,00	745	554,00	824	670,00	903
1552	423,00	509	538,00	588	652,00	667	1552	451,00	746	574,00	825	695,00	904
1652	438,00	510	558,00	589	677,00	668	1652	472,00	747	602,00	826	730,00	905
1688	564,00	511	700,00	590	834,00	669	1688	608,00	748	756,00	827	900,00	906
1788	579,00	512	720,00	591	859,00	670	1788	626,00	749	780,00	828	930,00	907
1888	594,00	513	740,00	592	884,00	671	1888	644,00	750	804,00	829	960,00	908
1988	603,00	514	752,00	593	899,00	672	1988	653,00	751	816,00	830	975,00	909
2088	612,00	515	764,00	594	914,00	673	2088	662,00	752	828,00	831	990,00	910
2188	627,00	516	784,00	595	939,00	674	2188	677,00	753	848,00	832	1.015,00	911
2288	642,00	517	804,00	596	964,00	675	2288	692,00	754	868,00	833	1.040,00	912
2388	663,00	518	832,00	597	999,00	676	2388	713,00	755	896,00	834	1.075,00	913
2488	684,00	519	860,00	598	1.034,00	677	2488	734,00	756	924,00	835	1.110,00	914
2588	699,00	520	880,00	599	1.059,00	678	2588	752,00	757	948,00	836	1.140,00	915
2688	714,00	521	900,00	600	1.084,00	679	2688	770,00	758	972,00	837	1.170,00	916
2788	735,00	522	928,00	601	1.119,00	680	2788	791,00	759	1.000,00	838	1.205,00	917
2888	756,00	523	956,00	602	1.154,00	681	2888	812,00	760	1.028,00	839	1.240,00	918
2988	771,00	524	976,00	603	1.179,00	682	2988	827,00	761	1.048,00	840	1.265,00	919
3088	786,00	525	996,00	604	1.204,00	683	3088	842,00	762	1.068,00	841	1.290,00	920
3188	801,00	526	1.016,00	605	1.229,00	684	3188	863,00	763	1.096,00	842	1.325,00	921
3288	816,00	527	1.036,00	606	1.254,00	685	3288	884,00	764	1.124,00	843	1.360,00	922
3324	918,00	528	1.146,00	607	1.371,00	686	3324	993,00	765	1.242,00	844	1.485,00	923
3424	933,00	529	1.166,00	608	1.396,00	687	3424	1.008,00	766	1.262,00	845	1.510,00	924
3524	954,00	530	1.194,00	609	1.431,00	688	3524	1.029,00	767	1.290,00	846	1.545,00	925
3624	975,00	531	1.222,00	610	1.466,00	689	3624	1.050,00	768	1.318,00	847	1.580,00	926
3724	996,00	532	1.250,00	611	1.501,00	690	3724	1.071,00	769	1.346,00	848	1.615,00	927
3824	1.011,00	533	1.270,00	612	1.526,00	691	3824	1.089,00	770	1.370,00	849	1.645,00	928
3924	1.026,00	534	1.290,00	613	1.551,00	692	3924	1.107,00	771	1.394,00	850	1.675,00	929
4024	1.041,00	535	1.310,00	614	1.576,00	693	4024	1.125,00	772	1.418,00	851	1.705,00	930
4124	1.062,00	536	1.338,00	615	1.611,00	694	4124	1.146,00	773	1.446,00	852	1.740,00	931
4224	1.083,00	537	1.366,00	616	1.646,00	695	4224	1.167,00	774	1.474,00	853	1.775,00	932
4324	1.104,00	538	1.394,00	617	1.681,00	696	4324	1.188,00	775	1.502,00	854	1.810,00	933
4424	1.119,00	539	1.414,00	618	1.706,00	697	4424	1.203,00	776	1.522,00	855	1.835,00	934
4524	1.134,00	540	1.434,00	619	1.731,00	698	4524	1.218,00	777	1.542,00	856	1.860,00	935
4624	1.149,00	541	1.454,00	620	1.756,00	699	4624	1.233,00	778	1.562,00	857	1.885,00	936
4724	1.164,00	542	1.474,00	621	1.781,00	700	4724	1.254,00	779	1.590,00	858	1.920,00	937
4824	1.179,00	543	1.494,00	622	1.806,00	701	4824	1.275,00	780	1.618,00	859	1.955,00	938
4924	1.194,00	544	1.514,00	623	1.831,00	702	4924	1.296,00	781	1.646,00	860	1.990,00	939
4960	1.308,00	545	1.640,00	624	1.968,00	703	4960	1.408,00	782	1.768,00	861	2.120,00	940
5060	1.323,00	546	1.660,00	625	1.993,00	704	5060	1.426,00	783	1.792,00	862	2.150,00	941
5160	1.338,00	547	1.680,00	626	2.018,00	705	5160	1.444,00	784	1.816,00	863	2.180,00	942
5260	1.353,00	548	1.700,00	627	2.043,00	706	5260	1.462,00	785	1.840,00	864	2.210,00	943
5360	1.368,00	549	1.720,00	628	2.068,00	707	5360	1.480,00	786	1.864,00	865	2.240,00	944
5460	1.389,00	550	1.748,00	629	2.103,00	708	5460	1.501,00	787	1.892,00	866	2.275,00	945
5560	1.410,00	551	1.776,00	630	2.138,00	709	5560	1.522,00	788	1.920,00	867	2.310,00	946
5660	1.431,00	552	1.804,00	631	2.173,00	710	5660	1.543,00	789	1.948,00	868	2.345,00	947
5760	1.452,00	553	1.832,00	632	2.208,00	711	5760	1.564,00	790	1.976,00	869	2.380,00	948

Estanterías modulares de aluminio y polipropileno

Tabla desglose conjuntos de estanterías: estantería lineal de 400 mm.

Desglose de los componentes de los kits de estanterías, para facilitar los pedidos.

Estantería lineal de ancho 400 mm

3 niveles		4 niveles		5 niveles	
Conjunto N°	Desglose de elementos de estantería	Conjunto N°	Desglose de elementos de estantería	Conjunto N°	Desglose de elementos de estantería
10	2 P-43 + 3 S-64	89	2 P-44 + 4 S-64	168	2 P-45 + 5 S-64
11	2 P-43 + 3 S-74	90	2 P-44 + 4 S-74	169	2 P-45 + 5 S-74
12	2 P-43 + 3 S-84	91	2 P-44 + 4 S-84	170	2 P-45 + 5 S-84
13	2 P-43 + 3 S-94	92	2 P-44 + 4 S-94	171	2 P-45 + 5 S-94
14	2 P-43 + 3 S-104	93	2 P-44 + 4 S-104	172	2 P-45 + 5 S-104
15	2 P-43 + 3 S-114	94	2 P-44 + 4 S-114	173	2 P-45 + 5 S-114
16	2 P-43 + 3 S-124	95	2 P-44 + 4 S-124	174	2 P-45 + 5 S-124
17	2 P-43 + 3 S-134	96	2 P-44 + 4 S-134	175	2 P-45 + 5 S-134
18	2 P-43 + 3 S-144	97	2 P-44 + 4 S-144	176	2 P-45 + 5 S-144
19	2 P-43 + 3 S-154	98	2 P-44 + 4 S-154	177	2 P-45 + 5 S-154
20	2 P-43 + 3 S-164	99	2 P-44 + 4 S-164	178	2 P-45 + 5 S-164
21	3 P-43 + 6 S-84	100	3 P-44 + 8 S-84	179	3 P-45 + 10 S-84
22	3 P-43 + 3 S-94 + 3 S-84	101	3 P-44 + 4 S-94 + 4 S-84	180	3 P-45 + 5 S-94 + 5 S-84
23	3 P-43 + 6 S-94	102	3 P-44 + 8 S-94	181	3 P-45 + 10 S-94
24	3 P-43 + 3 S-94 + 3 S-104	103	3 P-44 + 4 S-94 + 4 S-104	182	3 P-45 + 5 S-94 + 5 S-104
25	3 P-43 + 6 S-104	104	3 P-44 + 8 S-104	183	3 P-45 + 10 S-104
26	3 P-43 + 3 S-104 + 3 S-114	105	3 P-44 + 4 S-104 + 4 S-114	184	3 P-45 + 5 S-104 + 5 S-114
27	3 P-43 + 6 S-114	106	3 P-44 + 8 S-114	185	3 P-45 + 10 S-114
28	3 P-43 + 3 S-114 + 3 S-124	107	3 P-44 + 4 S-114 + 4 S-124	186	3 P-45 + 5 S-114 + 5 S-124
29	3 P-43 + 6 S-124	108	3 P-44 + 8 S-124	187	3 P-45 + 10 S-124
30	3 P-43 + 3 S-124 + 3 S-134	109	3 P-44 + 4 S-124 + 4 S-134	188	3 P-45 + 5 S-124 + 5 S-134
31	3 P-43 + 6 S-134	110	3 P-44 + 8 S-134	189	3 P-45 + 10 S-134
32	3 P-43 + 3 S-134 + 3 S-144	111	3 P-44 + 4 S-134 + 4 S-144	190	3 P-45 + 5 S-134 + 5 S-144
33	3 P-43 + 6 S-144	112	3 P-44 + 8 S-144	191	3 P-45 + 10 S-144
34	3 P-43 + 3 S-144 + 3 S-154	113	3 P-44 + 4 S-144 + 4 S-154	192	3 P-45 + 5 S-144 + 5 S-154
35	3 P-43 + 6 S-154	114	3 P-44 + 8 S-154	193	3 P-45 + 10 S-154
36	3 P-43 + 3 S-154 + 3 S-164	115	3 P-44 + 4 S-154 + 4 S-164	194	3 P-45 + 5 S-154 + 5 S-164
37	3 P-43 + 6 S-164	116	3 P-44 + 8 S-164	195	3 P-45 + 10 S-164
38	4 P-43 + 3 S-104 + 6 S-114	117	4 P-44 + 4 S-104 + 8 S-114	196	4 P-45 + 5 S-104 + 10 S-114
39	4 P-43 + 9 S-114	118	4 P-44 + 12 S-114	197	4 P-45 + 15 S-114
40	4 P-43 + 6 S-114 + 3 S-124	119	4 P-44 + 8 S-114 + 4 S-124	198	4 P-45 + 10 S-114 + 5 S-124
41	4 P-43 + 3 S-114 + 6 S-124	120	4 P-44 + 4 S-114 + 8 S-124	199	4 P-45 + 5 S-114 + 10 S-124
42	4 P-43 + 9 S-124	121	4 P-44 + 12 S-124	200	4 P-45 + 15 S-124
43	4 P-43 + 6 S-124 + 3 S-134	122	4 P-44 + 8 S-124 + 4 S-134	201	4 P-45 + 10 S-124 + 5 S-134
44	4 P-43 + 3 S-124 + 6 S-134	123	4 P-44 + 4 S-124 + 8 S-134	202	4 P-45 + 5 S-124 + 10 S-134
45	4 P-43 + 9 S-134	124	4 P-44 + 12 S-134	203	4 P-45 + 15 S-134
46	4 P-43 + 6 S-134 + 3 S-144	125	4 P-44 + 8 S-134 + 4 S-144	204	4 P-45 + 10 S-134 + 5 S-144
47	4 P-43 + 3 S-134 + 6 S-144	126	4 P-44 + 4 S-134 + 8 S-144	205	4 P-45 + 5 S-134 + 10 S-144
48	4 P-43 + 9 S-144	127	4 P-44 + 12 S-144	206	4 P-45 + 15 S-144
49	4 P-43 + 6 S-144 + 3 S-154	128	4 P-44 + 8 S-144 + 4 S-154	207	4 P-45 + 10 S-144 + 5 S-154
50	4 P-43 + 3 S-144 + 6 S-154	129	4 P-44 + 4 S-144 + 8 S-154	208	4 P-45 + 5 S-144 + 10 S-154
51	4 P-43 + 9 S-154	130	4 P-44 + 12 S-154	209	4 P-45 + 15 S-154
52	4 P-43 + 6 S-154 + 3 S-164	131	4 P-44 + 8 S-154 + 4 S-164	210	4 P-45 + 10 S-154 + 5 S-164
53	4 P-43 + 3 S-154 + 6 S-164	132	4 P-44 + 4 S-154 + 8 S-164	211	4 P-45 + 5 S-154 + 10 S-164
54	4 P-43 + 9 S-164	133	4 P-44 + 12 S-164	212	4 P-45 + 15 S-164
55	5 P-43 + 12 S-124	134	5 P-44 + 16 S-124	213	5 P-45 + 20 S-124
56	5 P-43 + 9 S-124 + 3 S-134	135	5 P-44 + 12 S-124 + 4 S-134	214	5 P-45 + 15 S-124 + 5 S-134
57	5 P-43 + 6 S-124 + 6 S-134	136	5 P-44 + 8 S-124 + 8 S-134	215	5 P-45 + 10 S-124 + 10 S-134
58	5 P-43 + 3 S-124 + 9 S-134	137	5 P-44 + 4 S-124 + 12 S-134	216	5 P-45 + 5 S-124 + 15 S-134
59	5 P-43 + 12 S-134	138	5 P-44 + 16 S-134	217	5 P-45 + 20 S-134
60	5 P-43 + 9 S-134 + 3 S-144	139	5 P-44 + 12 S-134 + 4 S-144	218	5 P-45 + 15 S-134 + 5 S-144
61	5 P-43 + 6 S-134 + 6 S-144	140	5 P-44 + 8 S-134 + 8 S-144	219	5 P-45 + 10 S-134 + 10 S-144
62	5 P-43 + 3 S-134 + 9 S-144	141	5 P-44 + 4 S-134 + 12 S-144	220	5 P-45 + 5 S-134 + 15 S-144
63	5 P-43 + 12 S-144	142	5 P-44 + 16 S-144	221	5 P-45 + 20 S-144

Tabla desglose conjuntos de estanterías: estantería en ángulo de 500 mm.

Desglose de los componentes de los kits de estanterías, para facilitar los pedidos.

Estantería lineal de ancho 500 mm

3 niveles		4 niveles		5 niveles	
Conjunto N°	Desglose de elementos de estantería	Conjunto N°	Desglose de elementos de estantería	Conjunto N°	Desglose de elementos de estantería
247	2 P-53 + 3 S-65	326	2 P-54 + 4 S-65	405	2 P-55 + 5 S-65
248	2 P-53 + 3 S-75	327	2 P-54 + 4 S-75	406	2 P-55 + 5 S-75
249	2 P-53 + 3 S-85	328	2 P-54 + 4 S-85	407	2 P-55 + 5 S-85
250	2 P-53 + 3 S-95	329	2 P-54 + 4 S-95	408	2 P-55 + 5 S-95
251	2 P-53 + 3 S-105	330	2 P-54 + 4 S-105	409	2 P-55 + 5 S-105
252	2 P-53 + 3 S-115	331	2 P-54 + 4 S-115	410	2 P-55 + 5 S-115
253	2 P-53 + 3 S-125	332	2 P-54 + 4 S-125	411	2 P-55 + 5 S-125
254	2 P-53 + 3 S-135	333	2 P-54 + 4 S-135	412	2 P-55 + 5 S-135
255	2 P-53 + 3 S-145	334	2 P-54 + 4 S-145	413	2 P-55 + 5 S-145
256	2 P-53 + 3 S-155	335	2 P-54 + 4 S-155	414	2 P-55 + 5 S-155
257	2 P-53 + 3 S-165	336	2 P-54 + 4 S-165	415	2 P-55 + 5 S-165
258	3 P-53 + 6 S-85	337	3 P-54 + 8 S-85	416	3 P-55 + 10 S-85
259	3 P-53 + 3 S-95 + 3 S-85	338	3 P-54 + 4 S-95 + 4 S-85	417	3 P-55 + 5 S-95 + 5 S-85
260	3 P-53 + 6 S-95	339	3 P-54 + 8 S-95	418	3 P-55 + 10 S-95
261	3 P-53 + 3 S-95 + 3 S-105	340	3 P-54 + 4 S-95 + 4 S-105	419	3 P-55 + 5 S-95 + 5 S-105
262	3 P-53 + 6 S-105	341	3 P-54 + 8 S-105	420	3 P-55 + 10 S-105
263	3 P-53 + 3 S-105 + 3 S-115	342	3 P-54 + 4 S-105 + 4 S-115	421	3 P-55 + 5 S-105 + 5 S-115
264	3 P-53 + 6 S-115	343	3 P-54 + 8 S-115	422	3 P-55 + 10 S-115
265	3 P-53 + 3 S-115 + 3 S-125	344	3 P-54 + 4 S-115 + 4 S-125	423	3 P-55 + 5 S-115 + 5 S-125
266	3 P-53 + 6 S-125	345	3 P-54 + 8 S-125	424	3 P-55 + 10 S-125
267	3 P-53 + 3 S-125 + 3 S-135	346	3 P-54 + 4 S-125 + 4 S-135	425	3 P-55 + 5 S-125 + 5 S-135
268	3 P-53 + 6 S-135	347	3 P-54 + 8 S-135	426	3 P-55 + 10 S-135
269	3 P-53 + 3 S-135 + 3 S-145	348	3 P-54 + 4 S-135 + 4 S-145	427	3 P-55 + 5 S-135 + 5 S-145
270	3 P-53 + 6 S-145	349	3 P-54 + 8 S-145	428	3 P-55 + 10 S-145
271	3 P-53 + 3 S-145 + 3 S-155	350	3 P-54 + 4 S-145 + 4 S-155	429	3 P-55 + 5 S-145 + 5 S-155
272	3 P-53 + 6 S-155	351	3 P-54 + 8 S-155	430	3 P-55 + 10 S-155
273	3 P-53 + 3 S-155 + 3 S-165	352	3 P-54 + 4 S-155 + 4 S-165	431	3 P-55 + 5 S-155 + 5 S-165
274	3 P-53 + 6 S-165	353	3 P-54 + 8 S-165	432	3 P-55 + 10 S-165
275	4 P-53 + 3 S-105 + 6 S-115	354	4 P-54 + 4 S-105 + 8 S-115	433	4 P-55 + 5 S-105 + 10 S-115
276	4 P-53 + 9 S-115	355	4 P-54 + 12 S-115	434	4 P-55 + 15 S-115
277	4 P-53 + 6 S-115 + 3 S-125	356	4 P-54 + 8 S-115 + 4 S-125	435	4 P-55 + 10 S-115 + 5 S-125
278	4 P-53 + 3 S-115 + 6 S-125	357	4 P-54 + 4 S-115 + 8 S-125	436	4 P-55 + 5 S-115 + 10 S-125
279	4 P-53 + 9 S-125	358	4 P-54 + 12 S-125	437	4 P-55 + 15 S-125
280	4 P-53 + 6 S-125 + 3 S-135	359	4 P-54 + 8 S-125 + 4 S-135	438	4 P-55 + 10 S-125 + 5 S-135
281	4 P-53 + 3 S-125 + 6 S-135	360	4 P-54 + 4 S-125 + 8 S-135	439	4 P-55 + 5 S-125 + 10 S-135
282	4 P-53 + 9 S-135	361	4 P-54 + 12 S-135	440	4 P-55 + 15 S-135
283	4 P-53 + 6 S-135 + 3 S-145	362	4 P-54 + 8 S-135 + 4 S-145	441	4 P-55 + 10 S-135 + 5 S-145
284	4 P-53 + 3 S-135 + 6 S-145	363	4 P-54 + 4 S-135 + 8 S-145	442	4 P-55 + 5 S-135 + 10 S-145
285	4 P-53 + 9 S-145	364	4 P-54 + 12 S-145	443	4 P-55 + 15 S-145
286	4 P-53 + 6 S-145 + 3 S-155	365	4 P-54 + 8 S-145 + 4 S-155	444	4 P-55 + 10 S-145 + 5 S-155
287	4 P-53 + 3 S-145 + 6 S-155	366	4 P-54 + 4 S-145 + 8 S-155	445	4 P-55 + 5 S-145 + 10 S-155
288	4 P-53 + 9 S-155	367	4 P-54 + 12 S-155	446	4 P-55 + 15 S-155
289	4 P-53 + 6 S-155 + 3 S-165	368	4 P-54 + 8 S-155 + 4 S-165	447	4 P-55 + 10 S-155 + 5 S-165
290	4 P-53 + 3 S-155 + 6 S-165	369	4 P-54 + 4 S-155 + 8 S-165	448	4 P-55 + 5 S-155 + 10 S-165
291	4 P-53 + 9 S-165	370	4 P-54 + 12 S-165	449	4 P-55 + 15 S-165
292	5 P-53 + 12 S-125	371	5 P-54 + 16 S-125	450	5 P-55 + 20 S-125
293	5 P-53 + 9 S-125 + 3 S-135	372	5 P-54 + 12 S-125 + 4 S-135	451	5 P-55 + 15 S-125 + 5 S-135
294	5 P-53 + 6 S-125 + 6 S-135	373	5 P-54 + 8 S-125 + 8 S-135	452	5 P-55 + 10 S-125 + 10 S-135
295	5 P-53 + 3 S-125 + 9 S-135	374	5 P-54 + 4 S-125 + 12 S-135	453	5 P-55 + 5 S-125 + 15 S-135
296	5 P-53 + 12 S-135	375	5 P-54 + 16 S-135	454	5 P-55 + 20 S-135
297	5 P-53 + 9 S-135 + 3 S-145	376	5 P-54 + 12 S-135 + 4 S-145	455	5 P-55 + 15 S-135 + 5 S-145
298	5 P-53 + 6 S-135 + 6 S-145	377	5 P-54 + 8 S-135 + 8 S-145	456	5 P-55 + 10 S-135 + 10 S-145
299	5 P-53 + 3 S-135 + 9 S-145	378	5 P-54 + 4 S-135 + 12 S-145	457	5 P-55 + 5 S-135 + 15 S-145
300	5 P-53 + 12 S-145	379	5 P-54 + 16 S-145	458	5 P-55 + 20 S-145

Estanterías modulares de aluminio y polipropileno

Tabla desglose conjuntos de estanterías: estantería en ángulo de 400 mm.

Desglose de los componentes de los kits de estanterías, para facilitar los pedidos.

Estantería en ángulo de ancho 400 mm

3 niveles		4 niveles		5 niveles	
Conjunto N°	Desglose de elementos de estantería	Conjunto N°	Desglose de elementos de estantería	Conjunto N°	Desglose de elementos de estantería
500	1 P-43 + 3 S-64 + 6 GA	579	1 P-44 + 4 S-64 + 8 GA	658	1 P-45 + 5 S-64 + 10 GA
501	1 P-43 + 3 S-74 + 6 GA	580	1 P-44 + 4 S-74 + 8 GA	659	1 P-45 + 5 S-74 + 10 GA
502	1 P-43 + 3 S-84 + 6 GA	581	1 P-44 + 4 S-84 + 8 GA	660	1 P-45 + 5 S-84 + 10 GA
503	1 P-43 + 3 S-94 + 6 GA	582	1 P-44 + 4 S-94 + 8 GA	661	1 P-45 + 5 S-94 + 10 GA
504	1 P-43 + 3 S-104 + 6 GA	583	1 P-44 + 4 S-104 + 8 GA	662	1 P-45 + 5 S-104 + 10 GA
505	1 P-43 + 3 S-114 + 6 GA	584	1 P-44 + 4 S-114 + 8 GA	663	1 P-45 + 5 S-114 + 10 GA
506	1 P-43 + 3 S-124 + 6 GA	585	1 P-44 + 4 S-124 + 8 GA	664	1 P-45 + 5 S-124 + 10 GA
507	1 P-43 + 3 S-134 + 6 GA	586	1 P-44 + 4 S-134 + 8 GA	665	1 P-45 + 5 S-134 + 10 GA
508	1 P-43 + 3 S-144 + 6 GA	587	1 P-44 + 4 S-144 + 8 GA	666	1 P-45 + 5 S-144 + 10 GA
509	1 P-43 + 3 S-154 + 6 GA	588	1 P-44 + 4 S-154 + 8 GA	667	1 P-45 + 5 S-154 + 10 GA
510	1 P-43 + 3 S-164 + 6 GA	589	1 P-44 + 4 S-164 + 8 GA	668	1 P-45 + 5 S-164 + 10 GA
511	2 P-43 + 6 S-84 + 6 GA	590	2 P-44 + 8 S-84 + 8 GA	669	2 P-45 + 10 S-84 + 10 GA
512	2 P-43 + 3 S-94 + 3 S-84 + 6 GA	591	2 P-44 + 4 S-94 + 4 S-84 + 8 GA	670	2 P-45 + 5 S-94 + 5 S-84 + 10 GA
513	2 P-43 + 6 S-94 + 6 GA	592	2 P-44 + 8 S-94 + 8 GA	671	2 P-45 + 10 S-94 + 10 GA
514	2 P-43 + 3 S-94 + 3 S-104 + 6 GA	593	2 P-44 + 4 S-94 + 4 S-104 + 8 GA	672	2 P-45 + 5 S-94 + 5 S-104 + 10 GA
515	2 P-43 + 6 S-104 + 6 GA	594	2 P-44 + 8 S-104 + 8 GA	673	2 P-45 + 10 S-104 + 10 GA
516	2 P-43 + 3 S-104 + 3 S-114 + 6 GA	595	2 P-44 + 4 S-104 + 4 S-114 + 8 GA	674	2 P-45 + 5 S-104 + 5 S-114 + 10 GA
517	2 P-43 + 6 S-114 + 6 GA	596	2 P-44 + 8 S-114 + 8 GA	675	2 P-45 + 10 S-114 + 10 GA
518	2 P-43 + 3 S-114 + 3 S-124 + 6 GA	597	2 P-44 + 4 S-114 + 4 S-124 + 8 GA	676	2 P-45 + 5 S-114 + 5 S-124 + 10 GA
519	2 P-43 + 6 S-124 + 6 GA	598	2 P-44 + 8 S-124 + 8 GA	677	2 P-45 + 10 S-124 + 10 GA
520	2 P-43 + 3 S-124 + 3 S-134 + 6 GA	599	2 P-44 + 4 S-124 + 4 S-134 + 8 GA	678	2 P-45 + 5 S-124 + 5 S-134 + 10 GA
521	2 P-43 + 6 S-134 + 6 GA	600	2 P-44 + 8 S-134 + 8 GA	679	2 P-45 + 10 S-134 + 10 GA
522	2 P-43 + 3 S-134 + 3 S-144 + 6 GA	601	2 P-44 + 4 S-134 + 4 S-144 + 8 GA	680	2 P-45 + 5 S-134 + 5 S-144 + 10 GA
523	2 P-43 + 6 S-144 + 6 GA	602	2 P-44 + 8 S-144 + 8 GA	681	2 P-45 + 10 S-144 + 10 GA
524	2 P-43 + 3 S-144 + 3 S-154 + 6 GA	603	2 P-44 + 4 S-144 + 4 S-154 + 8 GA	682	2 P-45 + 5 S-144 + 5 S-154 + 10 GA
525	2 P-43 + 6 S-154 + 6 GA	604	2 P-44 + 8 S-154 + 8 GA	683	2 P-45 + 10 S-154 + 10 GA
526	2 P-43 + 3 S-154 + 3 S-164 + 6 GA	605	2 P-44 + 4 S-154 + 4 S-164 + 8 GA	684	2 P-45 + 5 S-154 + 5 S-164 + 10 GA
527	2 P-43 + 6 S-164 + 6 GA	606	2 P-44 + 8 S-164 + 8 GA	685	2 P-45 + 10 S-164 + 10 GA
528	3 P-43 + 3 S-104 + 6 S-114 + 6 GA	607	3 P-44 + 4 S-104 + 8 S-114 + 8 GA	686	3 P-45 + 5 S-104 + 10 S-114 + 10 GA
529	3 P-43 + 9 S-114 + 6 GA	608	3 P-44 + 12 S-114 + 8 GA	687	3 P-45 + 15 S-114 + 10 GA
530	3 P-43 + 6 S-114 + 3 S-124 + 6 GA	609	3 P-44 + 8 S-114 + 4 S-124 + 8 GA	688	3 P-45 + 10 S-114 + 5 S-124 + 10 GA
531	3 P-43 + 3 S-114 + 6 S-124 + 6 GA	610	3 P-44 + 4 S-114 + 8 S-124 + 8 GA	689	3 P-45 + 5 S-114 + 10 S-124 + 10 GA
532	3 P-43 + 9 S-124 + 6 GA	611	3 P-44 + 12 S-124 + 8 GA	690	3 P-45 + 15 S-124 + 10 GA
533	3 P-43 + 6 S-124 + 3 S-134 + 6 GA	612	3 P-44 + 8 S-124 + 4 S-134 + 8 GA	691	3 P-45 + 10 S-124 + 5 S-134 + 10 GA
534	3 P-43 + 3 S-124 + 6 S-134 + 6 GA	613	3 P-44 + 4 S-124 + 8 S-134 + 8 GA	692	3 P-45 + 5 S-124 + 10 S-134 + 10 GA
535	3 P-43 + 9 S-134 + 6 GA	614	3 P-44 + 12 S-134 + 8 GA	693	3 P-45 + 15 S-134 + 10 GA
536	3 P-43 + 6 S-134 + 3 S-144 + 6 GA	615	3 P-44 + 8 S-134 + 4 S-144 + 8 GA	694	3 P-45 + 10 S-134 + 5 S-144 + 10 GA
537	3 P-43 + 3 S-134 + 6 S-144 + 6 GA	616	3 P-44 + 4 S-134 + 8 S-144 + 8 GA	695	3 P-45 + 5 S-134 + 10 S-144 + 10 GA
538	3 P-43 + 9 S-144 + 6 GA	617	3 P-44 + 12 S-144 + 8 GA	696	3 P-45 + 15 S-144 + 10 GA
539	3 P-43 + 6 S-144 + 3 S-154 + 6 GA	618	3 P-44 + 8 S-144 + 4 S-154 + 8 GA	697	3 P-45 + 10 S-144 + 5 S-154 + 10 GA
540	3 P-43 + 3 S-144 + 6 S-154 + 6 GA	619	3 P-44 + 4 S-144 + 8 S-154 + 8 GA	698	3 P-45 + 5 S-144 + 10 S-154 + 10 GA
541	3 P-43 + 9 S-154 + 6 GA	620	3 P-44 + 12 S-154 + 8 GA	699	3 P-45 + 15 S-154 + 10 GA
542	3 P-43 + 6 S-154 + 3 S-164 + 6 GA	621	3 P-44 + 8 S-154 + 4 S-164 + 8 GA	700	3 P-45 + 10 S-154 + 5 S-164 + 10 GA
543	3 P-43 + 3 S-154 + 6 S-164 + 6 GA	622	3 P-44 + 4 S-154 + 8 S-164 + 8 GA	701	3 P-45 + 5 S-154 + 10 S-164 + 10 GA
544	3 P-43 + 9 S-164 + 6 GA	623	3 P-44 + 12 S-164 + 8 GA	702	3 P-45 + 15 S-164 + 10 GA
545	4 P-43 + 12 S-124 + 6 GA	624	4 P-44 + 16 S-124 + 8 GA	703	4 P-45 + 20 S-124 + 10 GA
546	4 P-43 + 9 S-124 + 3 S-134 + 6 GA	625	4 P-44 + 12 S-124 + 4 S-134 + 8 GA	704	4 P-45 + 15 S-124 + 5 S-134 + 10 GA
547	4 P-43 + 6 S-124 + 6 S-134 + 6 GA	626	4 P-44 + 8 S-124 + 8 S-134 + 8 GA	705	4 P-45 + 10 S-124 + 10 S-134 + 10 GA
548	4 P-43 + 3 S-124 + 9 S-134 + 6 GA	627	4 P-44 + 4 S-124 + 12 S-134 + 8 GA	706	4 P-45 + 5 S-124 + 15 S-134 + 10 GA
549	4 P-43 + 12 S-134 + 6 GA	628	4 P-44 + 16 S-134 + 8 GA	707	4 P-45 + 20 S-134 + 10 GA
550	4 P-43 + 9 S-134 + 3 S-144 + 6 GA	629	4 P-44 + 12 S-134 + 4 S-144 + 8 GA	708	4 P-45 + 15 S-134 + 5 S-144 + 10 GA
551	4 P-43 + 6 S-134 + 6 S-144 + 6 GA	630	4 P-44 + 8 S-134 + 8 S-144 + 8 GA	709	4 P-45 + 10 S-134 + 10 S-144 + 10 GA
552	4 P-43 + 3 S-134 + 9 S-144 + 6 GA	631	4 P-44 + 4 S-134 + 12 S-144 + 8 GA	710	4 P-45 + 5 S-134 + 15 S-144 + 10 GA
553	4 P-43 + 12 S-144 + 6 GA	632	4 P-44 + 16 S-144 + 8 GA	711	4 P-45 + 20 S-144 + 10 GA

Tabla desglose conjuntos de estanterías: estantería en ángulo de 500 mm.

Desglose de los componentes de los kits de estanterías, para facilitar los pedidos.

Estantería en ángulo de ancho 500 mm

3 niveles		4 niveles		5 niveles	
Conjunto N°	Desglose de elementos de estantería	Conjunto N°	Desglose de elementos de estantería	Conjunto N°	Desglose de elementos de estantería
737	1 P-53 + 3 S-65 + 6 GA	816	1 P-54 + 4 S-65 + 8 GA	895	1 P-55 + 5 S-65 + 10 GA
738	1 P-53 + 3 S-75 + 6 GA	817	1 P-54 + 4 S-75 + 8 GA	896	1 P-55 + 5 S-75 + 10 GA
739	1 P-53 + 3 S-85 + 6 GA	818	1 P-54 + 4 S-85 + 8 GA	897	1 P-55 + 5 S-85 + 10 GA
740	1 P-53 + 3 S-95 + 6 GA	819	1 P-54 + 4 S-95 + 8 GA	898	1 P-55 + 5 S-95 + 10 GA
741	1 P-53 + 3 S-105 + 6 GA	820	1 P-54 + 4 S-105 + 8 GA	899	1 P-55 + 5 S-105 + 10 GA
742	1 P-53 + 3 S-115 + 6 GA	821	1 P-54 + 4 S-115 + 8 GA	900	1 P-55 + 5 S-115 + 10 GA
743	1 P-53 + 3 S-125 + 6 GA	822	1 P-54 + 4 S-125 + 8 GA	901	1 P-55 + 5 S-125 + 10 GA
744	1 P-53 + 3 S-135 + 6 GA	823	1 P-54 + 4 S-135 + 8 GA	902	1 P-55 + 5 S-135 + 10 GA
745	1 P-53 + 3 S-145 + 6 GA	824	1 P-54 + 4 S-145 + 8 GA	903	1 P-55 + 5 S-145 + 10 GA
746	1 P-53 + 3 S-155 + 6 GA	825	1 P-54 + 4 S-155 + 8 GA	904	1 P-55 + 5 S-155 + 10 GA
747	1 P-53 + 3 S-165 + 6 GA	826	1 P-54 + 4 S-165 + 8 GA	905	1 P-55 + 5 S-165 + 10 GA
748	2 P-53 + 6 S-85 + 6 GA	827	2 P-54 + 8 S-85 + 8 GA	906	2 P-55 + 10 S-85 + 10 GA
749	2 P-53 + 3 S-95 + 3 S-85 + 6 GA	828	2 P-54 + 4 S-95 + 4 S-85 + 8 GA	907	2 P-55 + 5 S-95 + 5 S-85 + 10 GA
750	2 P-53 + 6 S-95 + 6 GA	829	2 P-54 + 8 S-95 + 8 GA	908	2 P-55 + 10 S-95 + 10 GA
751	2 P-53 + 3 S-95 + 3 S-105 + 6 GA	830	2 P-54 + 4 S-95 + 4 S-105 + 8 GA	909	2 P-55 + 5 S-95 + 5 S-105 + 10 GA
752	2 P-53 + 6 S-105 + 6 GA	831	2 P-54 + 8 S-105 + 8 GA	910	2 P-55 + 10 S-105 + 10 GA
753	2 P-53 + 3 S-105 + 3 S-115 + 6 GA	832	2 P-54 + 4 S-105 + 4 S-115 + 8 GA	911	2 P-55 + 5 S-105 + 5 S-115 + 10 GA
754	2 P-53 + 6 S-115 + 6 GA	833	2 P-54 + 8 S-115 + 8 GA	912	2 P-55 + 10 S-115 + 10 GA
755	2 P-53 + 3 S-115 + 3 S-125 + 6 GA	834	2 P-54 + 4 S-115 + 4 S-125 + 8 GA	913	2 P-55 + 5 S-115 + 5 S-125 + 10 GA
756	2 P-53 + 6 S-125 + 6 GA	835	2 P-54 + 8 S-125 + 8 GA	914	2 P-55 + 10 S-125 + 10 GA
757	2 P-53 + 3 S-125 + 3 S-135 + 6 GA	836	2 P-54 + 4 S-125 + 4 S-135 + 8 GA	915	2 P-55 + 5 S-125 + 5 S-135 + 10 GA
758	2 P-53 + 6 S-135 + 6 GA	837	2 P-54 + 8 S-135 + 8 GA	916	2 P-55 + 10 S-135 + 10 GA
759	2 P-53 + 3 S-135 + 3 S-145 + 6 GA	838	2 P-54 + 4 S-135 + 4 S-145 + 8 GA	917	2 P-55 + 5 S-135 + 5 S-145 + 10 GA
760	2 P-53 + 6 S-145 + 6 GA	839	2 P-54 + 8 S-145 + 8 GA	918	2 P-55 + 10 S-145 + 10 GA
761	2 P-53 + 3 S-145 + 3 S-155 + 6 GA	840	2 P-54 + 4 S-145 + 4 S-155 + 8 GA	919	2 P-55 + 5 S-145 + 5 S-155 + 10 GA
762	2 P-53 + 6 S-155 + 6 GA	841	2 P-54 + 8 S-155 + 8 GA	920	2 P-55 + 10 S-155 + 10 GA
763	2 P-53 + 3 S-155 + 3 S-165 + 6 GA	842	2 P-54 + 4 S-155 + 4 S-165 + 8 GA	921	2 P-55 + 5 S-155 + 5 S-165 + 10 GA
764	2 P-53 + 6 S-165 + 6 GA	843	2 P-54 + 8 S-165 + 8 GA	922	2 P-55 + 10 S-165 + 10 GA
765	3 P-53 + 3 S-105 + 6 S-115 + 6 GA	844	3 P-54 + 4 S-105 + 8 S-115 + 8 GA	923	3 P-55 + 5 S-105 + 10 S-115 + 10 GA
766	3 P-53 + 9 S-115 + 6 GA	845	3 P-54 + 12 S-115 + 8 GA	924	3 P-55 + 15 S-115 + 10 GA
767	3 P-53 + 6 S-115 + 3 S-125 + 6 GA	846	3 P-54 + 8 S-115 + 4 S-125 + 8 GA	925	3 P-55 + 10 S-115 + 5 S-125 + 10 GA
768	3 P-53 + 3 S-115 + 6 S-125 + 6 GA	847	3 P-54 + 4 S-115 + 8 S-125 + 8 GA	926	3 P-55 + 5 S-115 + 10 S-125 + 10 GA
769	3 P-53 + 9 S-125 + 6 GA	848	3 P-54 + 12 S-125 + 8 GA	927	3 P-55 + 15 S-125 + 10 GA
770	3 P-53 + 6 S-125 + 3 S-135 + 6 GA	849	3 P-54 + 8 S-125 + 4 S-135 + 8 GA	928	3 P-55 + 10 S-125 + 5 S-135 + 10 GA
771	3 P-53 + 3 S-125 + 6 S-135 + 6 GA	850	3 P-54 + 4 S-125 + 8 S-135 + 8 GA	929	3 P-55 + 5 S-125 + 10 S-135 + 10 GA
772	3 P-53 + 9 S-135 + 6 GA	851	3 P-54 + 12 S-135 + 8 GA	930	3 P-55 + 15 S-135 + 10 GA
773	3 P-53 + 6 S-135 + 3 S-145 + 6 GA	852	3 P-54 + 8 S-135 + 4 S-145 + 8 GA	931	3 P-55 + 10 S-135 + 5 S-145 + 10 GA
774	3 P-53 + 3 S-135 + 6 S-145 + 6 GA	853	3 P-54 + 4 S-135 + 8 S-145 + 8 GA	932	3 P-55 + 5 S-135 + 10 S-145 + 10 GA
775	3 P-53 + 9 S-145 + 6 GA	854	3 P-54 + 12 S-145 + 8 GA	933	3 P-55 + 15 S-145 + 10 GA
776	3 P-53 + 6 S-145 + 3 S-155 + 6 GA	855	3 P-54 + 8 S-145 + 4 S-155 + 8 GA	934	3 P-55 + 10 S-145 + 5 S-155 + 10 GA
777	3 P-53 + 3 S-145 + 6 S-155 + 6 GA	856	3 P-54 + 4 S-145 + 8 S-155 + 8 GA	935	3 P-55 + 5 S-145 + 10 S-155 + 10 GA
778	3 P-53 + 9 S-155 + 6 GA	857	3 P-54 + 12 S-155 + 8 GA	936	3 P-55 + 15 S-155 + 10 GA
779	3 P-53 + 6 S-155 + 3 S-165 + 6 GA	858	3 P-54 + 8 S-155 + 4 S-165 + 8 GA	937	3 P-55 + 10 S-155 + 5 S-165 + 10 GA
780	3 P-53 + 3 S-155 + 6 S-165 + 6 GA	859	3 P-54 + 4 S-155 + 8 S-165 + 8 GA	938	3 P-55 + 5 S-155 + 10 S-165 + 10 GA
781	3 P-53 + 9 S-165 + 6 GA	860	3 P-54 + 12 S-165 + 8 GA	939	3 P-55 + 15 S-165 + 10 GA
782	4 P-53 + 12 S-125 + 6 GA	861	4 P-54 + 16 S-125 + 8 GA	940	4 P-55 + 20 S-125 + 10 GA
783	4 P-53 + 9 S-125 + 3 S-135 + 6 GA	862	4 P-54 + 12 S-125 + 4 S-135 + 8 GA	941	4 P-55 + 15 S-125 + 5 S-135 + 10 GA
784	4 P-53 + 6 S-125 + 6 S-135 + 6 GA	863	4 P-54 + 8 S-125 + 8 S-135 + 8 GA	942	4 P-55 + 10 S-125 + 10 S-135 + 10 GA
785	4 P-53 + 3 S-125 + 9 S-135 + 6 GA	864	4 P-54 + 4 S-125 + 12 S-135 + 8 GA	943	4 P-55 + 5 S-125 + 15 S-135 + 10 GA
786	4 P-53 + 12 S-135 + 6 GA	865	4 P-54 + 16 S-135 + 8 GA	944	4 P-55 + 20 S-135 + 10 GA
787	4 P-53 + 9 S-135 + 3 S-145 + 6 GA	866	4 P-54 + 12 S-135 + 4 S-145 + 8 GA	945	4 P-55 + 15 S-135 + 5 S-145 + 10 GA
788	4 P-53 + 6 S-135 + 6 S-145 + 6 GA	867	4 P-54 + 8 S-135 + 8 S-145 + 8 GA	946	4 P-55 + 10 S-135 + 10 S-145 + 10 GA
789	4 P-53 + 3 S-135 + 9 S-145 + 6 GA	868	4 P-54 + 4 S-135 + 12 S-145 + 8 GA	947	4 P-55 + 5 S-135 + 15 S-145 + 10 GA
790	4 P-53 + 12 S-145 + 6 GA	869	4 P-54 + 16 S-145 + 8 GA	948	4 P-55 + 20 S-145 + 10 GA



EMM-64

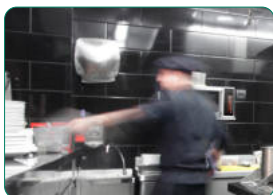

Cada microondas dispone de su estante



Orificio para pasar cables y tubos.

Soporte mural para microondas y otros aparatos

- Especialmente diseñado para el soporte de microondas y otros aparatos.
- Orificio para pasar cables y tubos.
- Cartabones laterales de sujeción de la misma chapa.
- Fabricado en acero inoxidable.
- Se incluyen tornillos y tacos para su fijación.

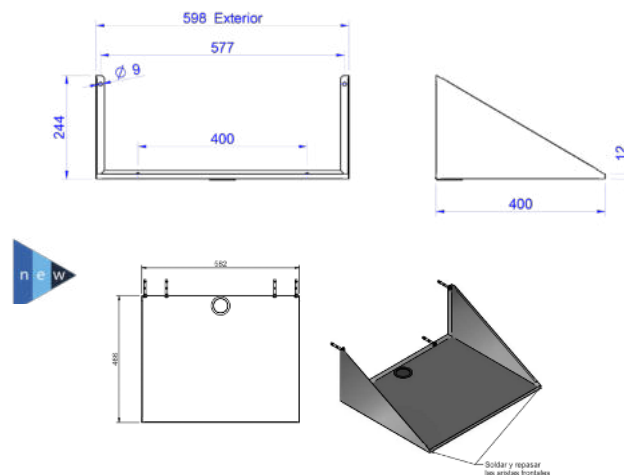

EMM-65

Modelo	Referencia	Medidas totales (mm)	Indicado para	P.V.P. Euros €
EMM-64	19004638	600 x 400 x 400	MICRO-1024	245,00
EMM-65	19115116	582 x 466 x 236	MICRO-1834-D	250,00



EMT



Construidas totalmente en acero inoxidable



Estanterías fijas tubulares

- Construidas totalmente en acero inoxidable 18/10.
- Cartabones laterales de sujeción de la misma chapa.
- Se incluyen tornillos y tacos para su fijación a la pared.
- En los modelos de tubo, éstos van soldados totalmente a los cartabones laterales.
- Estanterías con cantos redondeados.

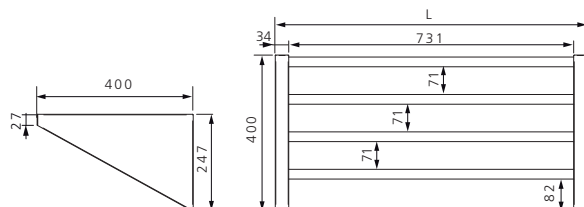

Modelo	Referencia	Medidas totales (mm)	Tipo	P.V.P. Euros €
EMT-840	19014448	800 x 400	Tubo	219,00
EMT-1040	19014449	1000 x 400	Tubo	242,00
EMT-1240	19003408	1200 x 400	Tubo	274,00
EMT-1440	19014450	1400 x 400	Tubo	290,00
EMT-1640	19004869	1600 x 400	Tubo	315,00
EMT-1840	19004906	1800 x 400	Tubo	388,00



EML

Estanterías fijas fondo 250 mm

- Construidas totalmente en acero inoxidable 18/10.
- Cartabones laterales de sujeción de la misma chapa.
- Se incluyen tornillos y tacos para su fijación a la pared.
- En los modelos de tubo, éstos van soldados totalmente a los cartabones laterales.
- Estanterías con cantos redondeados.

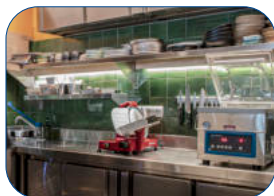

EML fondo de 250 mm



EML fondo de 250 mm

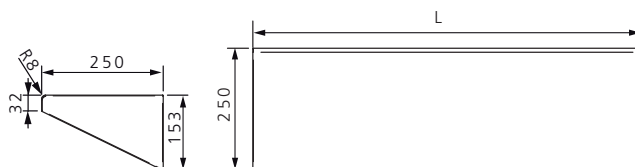

Modelo	Referencia	Medidas totales (mm)	Tipo	P.V.P. Euros €
EML-825	19012874	800 x 250	Lisa	152,00
EML-1025	19004572	1000 x 250	Lisa	171,00
EML-1225	19004682	1200 x 250	Lisa	188,00
EML-1425	19004701	1400 x 250	Lisa	207,00
EML-1625	19003389	1600 x 250	Lisa	213,00
EML-1825	19012572	1800 x 250	Lisa	247,00



EML

Estanterías fijas fondo 400 mm

- Construidas totalmente en acero inoxidable 18/10.
- Cartabones laterales de sujeción de la misma chapa.
- Se incluyen tornillos y tacos para su fijación a la pared.
- En los modelos de tubo, éstos van soldados totalmente a los cartabones laterales.
- Estanterías con cantos redondeados.



EML fondo de 400 mm



EML fondo de 400 mm

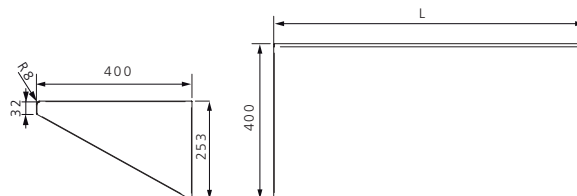

Modelo	Referencia	Medidas totales (mm)	Tipo	P.V.P. Euros €
EML-840	19012876	800 x 400	Lisa	190,00
EML-1040	19004683	1000 x 400	Lisa	209,00
EML-1240	19004666	1200 x 400	Lisa	232,00
EML-1440	19004626	1400 x 400	Lisa	250,00
EML-1640	19004647	1600 x 400	Lisa	273,00
EML-1840	19011653	1800 x 400	Lisa	302,00