

ESTANTERÍAS

Estanterías de aluminio y polietileno

página 66

Estanterías modulares de aluminio y polietileno

página 69

Estanterías de acero inoxidable

página 76



Muy sólidas
y resistentes
Fácil montaje
Máxima higiene

MEDIDAS DE ESTANTERÍAS INDEPENDIENTES CON UN SOPORTE EN CADA EXTREMO DEL ESTANTE.

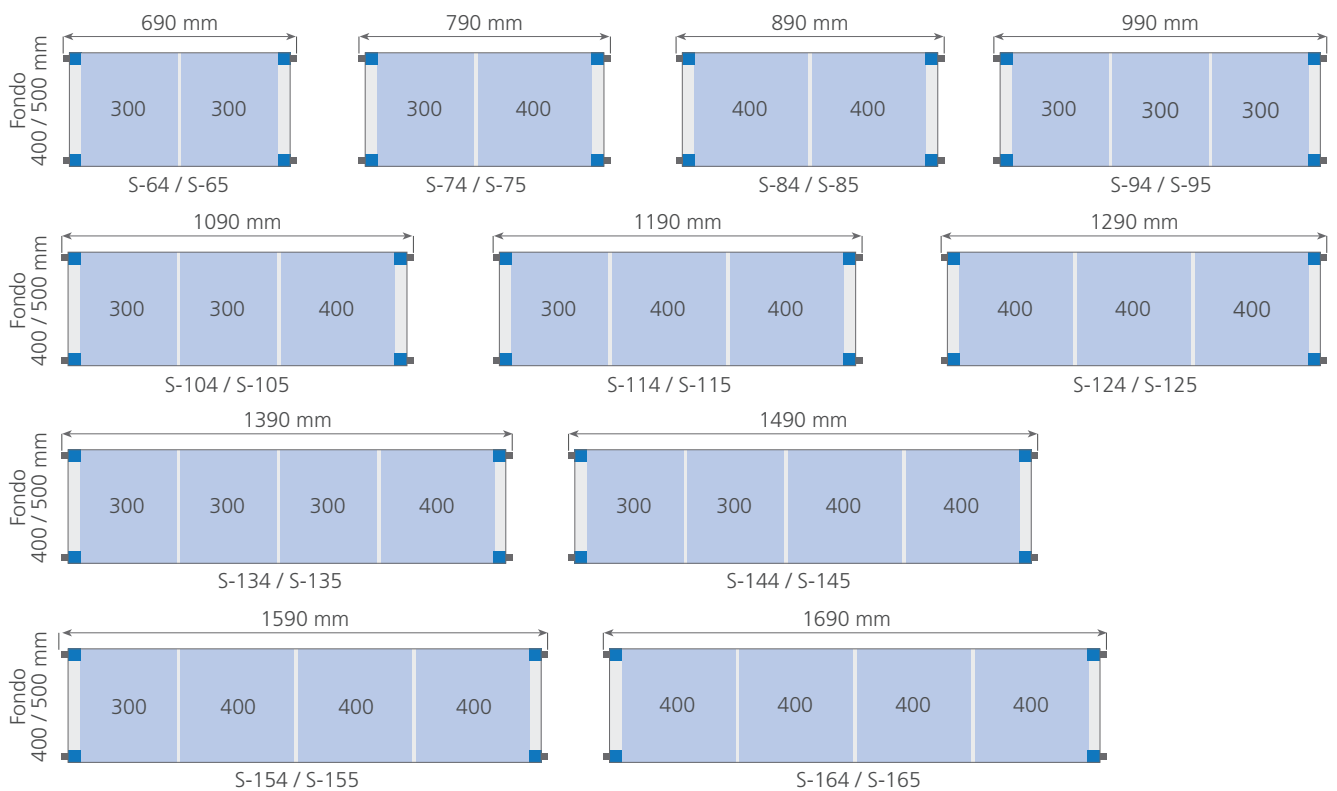

Los 11 largos diferentes de los estantes permiten, además del montaje independiente con 2 soportes, múltiples combinaciones mediante la colocación de **estantes por ambos lados de los soportes**. Ver tablas de conjuntos en las páginas 69-75.

- Estanterías con estructura en aluminio anodizado y estantes con parrillas de polietileno alimentario.
- Especialmente adecuadas para su uso en cámaras frigoríficas y bajo los más exigentes requerimientos sanitarios.
- Con las estanterías edenox y sus múltiples combinaciones, conseguirá la mayor eficacia en la organización y almacenaje necesarios en cualquier cocina profesional e industrial.

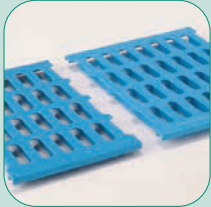

Máxima higiene y facilidad para la limpieza.

Las parrillas de polietileno se retiran con facilidad y se pueden lavar en un lavavajillas convencional.



Los soportes incorporan **orificios cada 150 mm**, para poder modificar la medida de los modelos estándar o incrementar, con suma facilidad, el número de estantes mediante pasadores (4 por estante).



Fácil montaje sin útiles ni herramientas.



Posibilidad de montaje en **ángulo**, consiguiendo **aprovechar el máximo espacio** ahorrando soportes.



Existen **soportes con ruedas** inoxidable de poliamida de $\varnothing 125$ mm, lo que permite una ayuda importante para espacios pequeños u otro tipo de aplicaciones.

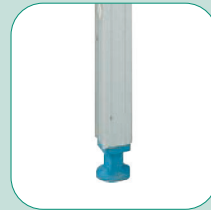

Pies de altura regulable que permiten salvar posibles desniveles de los suelos.

Estante de polietileno alimentario

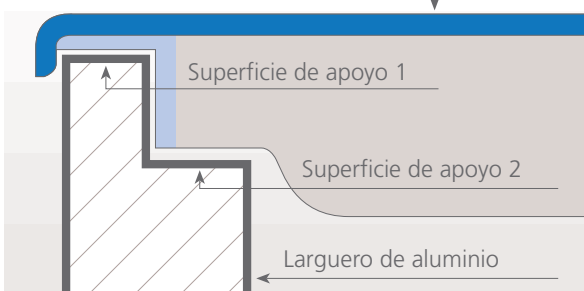

- Los estantes de polietileno se apoyan en el soporte de aluminio por dos aristas, lo que les da una perfecta colocación y mayor solidez.
- Estanterías rígidas y robustas.
- Existen dos medidas de fondo de estantes, de 400 y 500 mm.
- La altura estándar de los soportes es de 1750 mm. También existen soportes de 2000 y 1300 mm de altura para aplicaciones concretas.

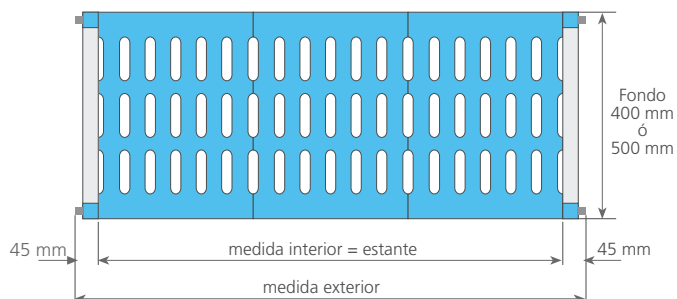

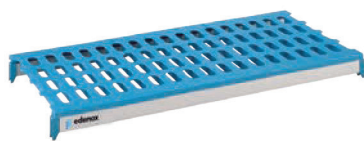

Estantes

Ancho 400 mm

Modelo	Referencia	Medidas totales (mm)	P.V.P. Euros €	Modelo	Referencia	Medidas totales (mm)	P.V.P. Euros €
S-64	19004487	600 x 400	43,00	S-65	19004488	600 x 500	47,00
S-74	19004489	700 x 400	48,00	S-75	19004490	700 x 500	53,00
S-84	19004491	800 x 400	52,00	S-85	19004492	800 x 500	58,00
S-94	19004501	900 x 400	57,00	S-95	19004515	900 x 500	64,00
S-104	19004516	1000 x 400	60,00	S-105	19004517	1000 x 500	67,00
S-114	19004519	1100 x 400	65,00	S-115	19004525	1100 x 500	72,00
S-124	19004524	1200 x 400	72,00	S-125	19004531	1200 x 500	77,00
S-134	19004530	1300 x 400	75,00	S-135	19004547	1300 x 500	83,00
S-144	19004545	1400 x 400	82,00	S-145	19004550	1400 x 500	90,00
S-154	19004549	1500 x 400	87,00	S-155	19004552	1500 x 500	95,00
S-164	19004551	1600 x 400	92,00	S-165	19004553	1600 x 500	102,00

Ancho 500 mm

Incluyen las parrillas y los largueros



Soportes (Ancho 400 mm)

Modelo	Referencia	Medidas totales (mm)	Niveles	P.V.P. Euros €
P-43	19004518	1750 x 400	3	86,00
P-44	19004520	1750 x 400	4	90,00
P-45	19004361	1750 x 400	5	93,00
PB-43	19004493	1300 x 400	3	72,00
PA-45	19004528	2000 x 400	5	118,00
PA-46	19004529	2000 x 400	6	122,00

Incluyen los pasadores

Soportes (Ancho 500 mm)

Modelo	Referencia	Medidas totales (mm)	Niveles	P.V.P. Euros €
P-53	19004521	1750 x 500	3	90,00
P-54	19004522	1750 x 500	4	94,00
P-55	19004523	1750 x 500	5	96,00
PB-53	19004500	1300 x 500	3	75,00
PA-55	19004534	2000 x 500	5	119,00
PA-56	19004535	2000 x 500	6	124,00

Incluyen los pasadores

Soportes móviles

- Todos los soportes móviles incorporan 2 ruedas giratorias inoxidables de poliamida de Ø 125 mm, una de ellas con freno. Para formar una estantería móvil, aparte de los estantes necesarios, se precisan 2 soportes móviles.
- El precio indicado sólo incluye los soportes. Los estantes deben solicitarse aparte.



Modelo	Referencia	Medidas totales (mm)	Niveles	P.V.P. Euros €
SM-44	19004526	1750 x 400	4	244,00
SM-45	19004527	1750 x 400	5	250,00
SM-54	19004532	1750 x 500	4	251,00
SM-55	19004533	1750 x 500	5	258,00



Parrillas

- Parrillas de polietileno alimentario para estantes.
- Se pueden suministrar como accesorios, ya que los estantes completos incluyen su dotación de parrillas correspondientes.
- Para estanterías de ancho 400 y 500 mm.
- Fáciles de colocar. Pueden lavarse en lavavajillas, garantizando la máxima higiene.

Modelo	Referencia	Medidas totales (mm)	P.V.P. Euros €
PAR-43	19004453	400 x 300	10,00
PAR-44	19004457	400 x 400	12,00
PAR-53	19004454	500 x 300	12,00
PAR-54	19004458	500 x 400	15,00



Ganchos para ángulos

- Diseñados para facilitar el montaje de las estanterías formando ángulos, ahorrando soportes y aprovechando el máximo espacio.
- Precio por unidad.

Modelo	Referencia	Medidas totales (mm)	P.V.P. Euros €
GA	19003353	2 ganchos por estante	10,00



Pasadores

- Elementos necesarios para poder ampliar el número de estantes previstos en las medidas estándares.
- Precio por unidad.
- Se suministran como accesorio ya que los soportes incluyen los pasadores para cada estante.

Modelo	Referencia	Medidas totales (mm)	P.V.P. Euros €
PE	19004449	4 pasadores por estante	4,00



Bancadas

- Diseñadas especialmente para almacenar cajas en cámaras frigoríficas y en lugares donde lo requieran las normas higiénicas.
- Estructura robusta de acero inoxidable.

Modelo	Referencia	Medidas totales (mm)	P.V.P. Euros €
BA-1050	19003410	1085 x 500 x 250	207,00
BA-1250	19004639	1285 x 500 x 250	221,00
BA-1650	19004740	1685 x 500 x 250	271,00



LAR-100

Largueros

- Se suministran como accesorio ya que están incluidos en cada estantes.

Modelo	Referencia	Medidas totales (mm)	P.V.P. Euros €
LAR-60	19003223	600	20,00
LAR-70	19003225	700	21,00
LAR-80	19003350	800	22,00
LAR-90	19003228	900	26,00
LAR-100	19003360	1000	27,00
LAR-110	19003362	1100	28,00
LAR-120	19003365	1200	29,00
LAR-130	19003364	1300	30,00
LAR-140	19003373	1400	34,00
LAR-150	19003369	1500	35,00
LAR-160	19003372	1600	36,00



KCM-55

Carro para usos varios (kit)

- Carro con múltiples aplicaciones: servicio y recogida de vajilla, transporte de menaje, estocaje y transporte de útiles de cocina, recogida y desbarasado de comedores colectivos o de self-service, almacenaje de cestas de vajilla con cristalería, etc.
- Máxima higiene y facilidad para la limpieza. Las parrillas de polietileno se retiran con facilidad y se pueden lavar en un lavavajillas convencional.
- Compuesta por 5 estantes de 1200 x 500 mm.
- Los estantes pueden montarse a la altura necesaria (cada 150 mm) según la utilización requerida.
- Los laterales y la parte trasera del carro incorporan travesaños para evitar que los objetos puedan caerse.
- Fácil montaje sin útiles ni herramientas.
- Va provisto de 4 ruedas giratorias de 125 mm de diámetro, 2 de ellas con freno.
- Estructura de aluminio anodizado con estantes de polietileno alimentario.
- Carro inoxidable, resistente a la corrosión

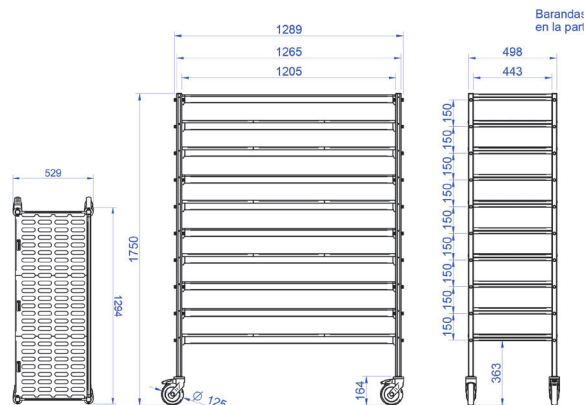

Modelo	Referencia	Medidas totales (mm)	Nº estantes	P.V.P. Euros €
KCM-55	19004885	1285 x 500 x 1750	5	1.077,00

Como calcular conjuntos de estanterías

- Para más facilidad, se pueden pedir las estanterías de aluminio y polietileno por conjunto.
- A continuación, se indica como calcular el conjunto deseado:

1. ¿La estantería es lineal o de ángulo?

- Las estanterías lineales tienen soportes en cada extremo.
- Las estanterías en ángulo llevan un soporte en uno de los extremos y en el otro extremo se suministran con dos ganchos por estante, para apoyarse en los largueros de otra estantería.

2. ¿Qué fondo tendrá la estantería?

- Hay dos medidas de fondo: 400 ó 500 mm.

3. ¿Cuántos niveles se necesitan?

- Hay conjuntos estándares con 3, 4 ó 5 niveles.
- (Niveles adicionales se pueden pedir - ver más abajo.)

4. ¿Qué largo tendrá la estantería?

- En las tablas de las siguientes páginas debe buscar el conjunto correcto para las medidas del local donde se va a colocar la estantería.
- Cuando se está calculando el largo de las estanterías en ángulo, hay que recordar restar del largo total la medida del fondo de la estantería en la que se apoyará.
- En el ejemplo de la derecha se tendría que pedir:
 - Conjunto número 99 (lineal, fondo 400 mm, 4 niveles, 1690 mm de largo).
 - Conjunto número 582 (ángulo, fondo 400 mm, 4 niveles, 952 mm de largo).

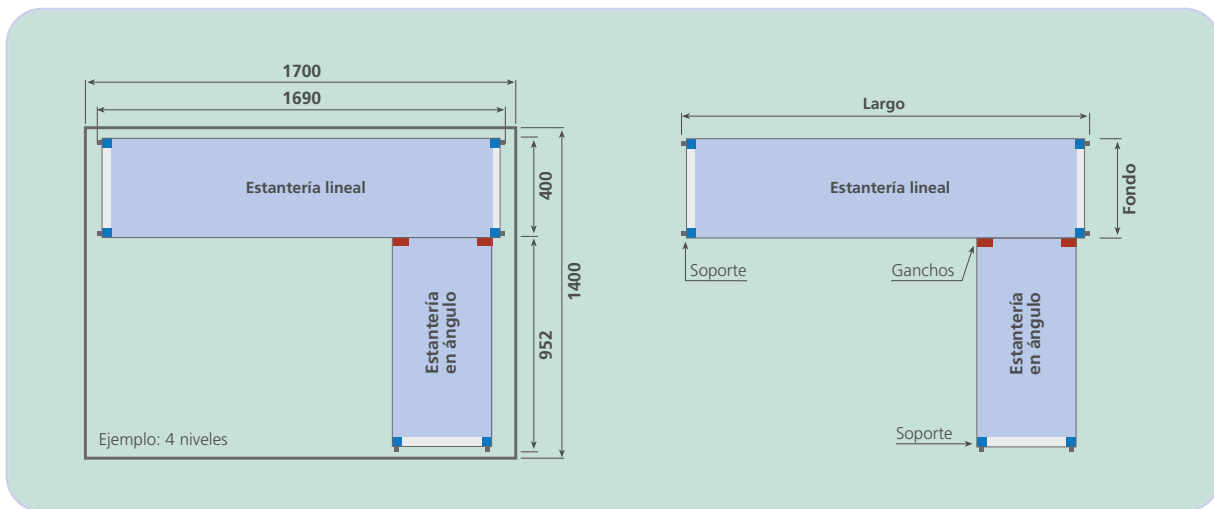

- La altura estándar de los soportes de los conjuntos es de 1750 mm. Para alturas diferentes, ver el desglose del conjunto elegido (páginas 69-70) y sustituir los soportes "P" por soportes altos "PA" o bajos "PB", ajustando el precio del conjunto
- acorde con los precios de los soportes elegidos.
- Se puede añadir niveles adicionales a las estanterías, hasta un total

máximo de 11 niveles en los soportes estándares, pidiendo por separado los estantes, los pasadores y los ganchos de ángulo necesarios. (Ver páginas 67-70).

- Los soportes estándares tipo "P" se pueden sustituir por soportes móviles "SM" (ver página 67), siempre cambiando los precios.

Esteras lineal 400 mm

Largo total estantería (mm)	3 niveles		4 niveles		5 niveles	
	P.V.P. Euros €	Conjunto	P.V.P. Euros €	Conjunto	P.V.P. Euros €	Conjunto
1390	397,00	17	480,00	96	561,00	175
1490	418,00	18	508,00	97	596,00	176
1590	433,00	19	528,00	98	621,00	177
1690	448,00	20	548,00	99	646,00	178
1726	570,00	21	686,00	100	799,00	179
1826	585,00	22	706,00	101	824,00	180
1926	600,00	23	726,00	102	849,00	181

Esteras en ángulo 400 mm

Largo total estantería (mm)	3 niveles		4 niveles		5 niveles	
	P.V.P. Euros €	Conjunto	P.V.P. Euros €	Conjunto	P.V.P. Euros €	Conjunto
652	275,00	500	342,00	579	408,00	658
752	290,00	501	362,00	580	433,00	659
852	302,00	502	378,00	581	453,00	660
952	317,00	503	398,00	582	478,00	661
1052	326,00	504	410,00	583	493,00	662
1152	341,00	505	430,00	584	518,00	663
1252	362,00	506	458,00	585	553,00	664

Estanterías modulares de aluminio y polietileno

Estantería lineal

Tabla - valoración en P.V.P. de conjuntos de estanterías

Tabla para valorar rápidamente un conjunto de estanterías con soportes de altura 1750 mm en los dos extremos.

Estantería lineal de ancho 400 mm

Estantería lineal de ancho 500 mm

Largo total estantería (mm)	3 niveles		4 niveles		5 niveles		Largo total estantería (mm)	3 niveles		4 niveles		5 niveles	
	P.V.P. Euros €	Conjunto	P.V.P. Euros €	Conjunto	P.V.P. Euros €	Conjunto		P.V.P. Euros €	Conjunto	P.V.P. Euros €	Conjunto	P.V.P. Euros €	Conjunto
690	301,00	10	352,00	89	401,00	168	690	321,00	247	376,00	326	427,00	405
790	316,00	11	372,00	90	426,00	169	790	339,00	248	400,00	327	457,00	406
890	328,00	12	388,00	91	446,00	170	890	354,00	249	420,00	328	482,00	407
990	343,00	13	408,00	92	471,00	171	990	372,00	250	444,00	329	512,00	408
1090	352,00	14	420,00	93	486,00	172	1090	381,00	251	456,00	330	527,00	409
1190	367,00	15	440,00	94	511,00	173	1190	396,00	252	476,00	331	552,00	410
1290	388,00	16	468,00	95	546,00	174	1290	411,00	253	496,00	332	577,00	411
1390	397,00	17	480,00	96	561,00	175	1390	429,00	254	520,00	333	607,00	412
1490	418,00	18	508,00	97	596,00	176	1490	450,00	255	548,00	334	642,00	413
1590	433,00	19	528,00	98	621,00	177	1590	465,00	256	568,00	335	667,00	414
1690	448,00	20	548,00	99	646,00	178	1690	486,00	257	596,00	336	702,00	415
1726	570,00	21	686,00	100	799,00	179	1726	618,00	258	746,00	337	868,00	416
1826	585,00	22	706,00	101	824,00	180	1826	636,00	259	770,00	338	898,00	417
1926	600,00	23	726,00	102	849,00	181	1926	654,00	260	794,00	339	928,00	418
2026	609,00	24	738,00	103	864,00	182	2026	663,00	261	806,00	340	943,00	419
2126	618,00	25	750,00	104	879,00	183	2126	672,00	262	818,00	341	958,00	420
2226	633,00	26	770,00	105	904,00	184	2226	687,00	263	838,00	342	983,00	421
2326	648,00	27	790,00	106	929,00	185	2326	702,00	264	858,00	343	1.008,00	422
2426	669,00	28	818,00	107	964,00	186	2426	717,00	265	878,00	344	1.033,00	423
2526	690,00	29	846,00	108	999,00	187	2526	732,00	266	898,00	345	1.058,00	424
2626	699,00	30	858,00	109	1.014,00	188	2626	750,00	267	922,00	346	1.088,00	425
2726	708,00	31	870,00	110	1.029,00	189	2726	768,00	268	946,00	347	1.118,00	426
2826	729,00	32	898,00	111	1.064,00	190	2826	789,00	269	974,00	348	1.153,00	427
2926	750,00	33	926,00	112	1.099,00	191	2926	810,00	270	1.002,00	349	1.188,00	428
3026	765,00	34	946,00	113	1.124,00	192	3026	825,00	271	1.022,00	350	1.213,00	429
3126	780,00	35	966,00	114	1.149,00	193	3126	840,00	272	1.042,00	351	1.238,00	430
3226	795,00	36	986,00	115	1.174,00	194	3226	861,00	273	1.070,00	352	1.273,00	431
3326	810,00	37	1.006,00	116	1.199,00	195	3326	882,00	274	1.098,00	353	1.308,00	432
3362	914,00	38	1.120,00	117	1.322,00	196	3362	993,00	275	1.220,00	354	1.439,00	433
3462	929,00	39	1.140,00	118	1.347,00	197	3462	1.008,00	276	1.240,00	355	1.464,00	434
3562	950,00	40	1.168,00	119	1.382,00	198	3562	1.023,00	277	1.260,00	356	1.489,00	435
3662	971,00	41	1.196,00	120	1.417,00	199	3662	1.038,00	278	1.280,00	357	1.514,00	436
3762	992,00	42	1.224,00	121	1.452,00	200	3762	1.053,00	279	1.300,00	358	1.539,00	437
3862	1.001,00	43	1.236,00	122	1.467,00	201	3862	1.071,00	280	1.324,00	359	1.569,00	438
3962	1.010,00	44	1.248,00	123	1.482,00	202	3962	1.089,00	281	1.348,00	360	1.599,00	439
4062	1.019,00	45	1.260,00	124	1.497,00	203	4062	1.107,00	282	1.372,00	361	1.629,00	440
4162	1.040,00	46	1.288,00	125	1.532,00	204	4162	1.128,00	283	1.400,00	362	1.664,00	441
4262	1.061,00	47	1.316,00	126	1.567,00	205	4262	1.149,00	284	1.428,00	363	1.699,00	442
4362	1.082,00	48	1.344,00	127	1.602,00	206	4362	1.170,00	285	1.456,00	364	1.734,00	443
4462	1.097,00	49	1.364,00	128	1.627,00	207	4462	1.185,00	286	1.476,00	365	1.759,00	444
4562	1.112,00	50	1.384,00	129	1.652,00	208	4562	1.200,00	287	1.496,00	366	1.784,00	445
4662	1.127,00	51	1.404,00	130	1.677,00	209	4662	1.215,00	288	1.516,00	367	1.809,00	446
4762	1.142,00	52	1.424,00	131	1.702,00	210	4762	1.236,00	289	1.544,00	368	1.844,00	447
4862	1.157,00	53	1.444,00	132	1.727,00	211	4862	1.257,00	290	1.572,00	369	1.879,00	448
4962	1.172,00	54	1.464,00	133	1.752,00	212	4962	1.278,00	291	1.600,00	370	1.914,00	449
4998	1.294,00	55	1.602,00	134	1.905,00	213	4998	1.374,00	292	1.702,00	371	2.020,00	450
5098	1.303,00	56	1.614,00	135	1.920,00	214	5098	1.392,00	293	1.726,00	372	2.050,00	451
5198	1.312,00	57	1.626,00	136	1.935,00	215	5198	1.410,00	294	1.750,00	373	2.080,00	452
5298	1.321,00	58	1.638,00	137	1.950,00	216	5298	1.428,00	295	1.774,00	374	2.110,00	453
5398	1.330,00	59	1.650,00	138	1.965,00	217	5398	1.446,00	296	1.798,00	375	2.140,00	454
5498	1.351,00	60	1.678,00	139	2.000,00	218	5498	1.467,00	297	1.826,00	376	2.175,00	455
5598	1.372,00	61	1.706,00	140	2.035,00	219	5598	1.488,00	298	1.854,00	377	2.210,00	456
5698	1.393,00	62	1.734,00	141	2.070,00	220	5698	1.509,00	299	1.882,00	378	2.245,00	457
5798	1.414,00	63	1.762,00	142	2.105,00	221	5798	1.530,00	300	1.910,00	379	2.280,00	458

Estantería en ángulo

Tabla - valoración en P.V.P. de conjuntos de estanterías. Tabla para valorar rápidamente un conjunto de estanterías con un soporte de altura 1750 mm en un extremo y 2 ganchos de ángulo por nivel en el otro extremo

Estantería en ángulo de ancho 400 mm

Estantería en ángulo de ancho 500 mm

Largo total estantería (mm)	3 niveles		4 niveles		5 niveles		Largo total estantería (mm)	3 niveles		4 niveles		5 niveles	
	P.V.P. Euros €	Conjunto	P.V.P. Euros €	Conjunto	P.V.P. Euros €	Conjunto		P.V.P. Euros €	Conjunto	P.V.P. Euros €	Conjunto	P.V.P. Euros €	Conjunto
652	275,00	500	342,00	579	408,00	658	652	291,00	737	362,00	816	431,00	895
752	290,00	501	362,00	580	433,00	659	752	309,00	738	386,00	817	461,00	896
852	302,00	502	378,00	581	453,00	660	852	324,00	739	406,00	818	486,00	897
952	317,00	503	398,00	582	478,00	661	952	342,00	740	430,00	819	516,00	898
1052	326,00	504	410,00	583	493,00	662	1052	351,00	741	442,00	820	531,00	899
1152	341,00	505	430,00	584	518,00	663	1152	366,00	742	462,00	821	556,00	900
1252	362,00	506	458,00	585	553,00	664	1252	381,00	743	482,00	822	581,00	901
1352	371,00	507	470,00	586	568,00	665	1352	399,00	744	506,00	823	611,00	902
1452	392,00	508	498,00	587	603,00	666	1452	420,00	745	534,00	824	646,00	903
1552	407,00	509	518,00	588	628,00	667	1552	435,00	746	554,00	825	671,00	904
1652	422,00	510	538,00	589	653,00	668	1652	456,00	747	582,00	826	706,00	905
1688	544,00	511	676,00	590	806,00	669	1688	588,00	748	732,00	827	872,00	906
1788	559,00	512	696,00	591	831,00	670	1788	606,00	749	756,00	828	902,00	907
1888	574,00	513	716,00	592	856,00	671	1888	624,00	750	780,00	829	932,00	908
1988	583,00	514	728,00	593	871,00	672	1988	633,00	751	792,00	830	947,00	909
2088	592,00	515	740,00	594	886,00	673	2088	642,00	752	804,00	831	962,00	910
2188	607,00	516	760,00	595	911,00	674	2188	657,00	753	824,00	832	987,00	911
2288	622,00	517	780,00	596	936,00	675	2288	672,00	754	844,00	833	1.012,00	912
2388	643,00	518	808,00	597	971,00	676	2388	687,00	755	864,00	834	1.037,00	913
2488	664,00	519	836,00	598	1.006,00	677	2488	702,00	756	884,00	835	1.062,00	914
2588	673,00	520	848,00	599	1.021,00	678	2588	720,00	757	908,00	836	1.092,00	915
2688	682,00	521	860,00	600	1.036,00	679	2688	738,00	758	932,00	837	1.122,00	916
2788	703,00	522	888,00	601	1.071,00	680	2788	759,00	759	960,00	838	1.157,00	917
2888	724,00	523	916,00	602	1.106,00	681	2888	780,00	760	988,00	839	1.192,00	918
2988	739,00	524	936,00	603	1.131,00	682	2988	795,00	761	1.008,00	840	1.217,00	919
3088	754,00	525	956,00	604	1.156,00	683	3088	810,00	762	1.028,00	841	1.242,00	920
3188	769,00	526	976,00	605	1.181,00	684	3188	831,00	763	1.056,00	842	1.277,00	921
3288	784,00	527	996,00	606	1.206,00	685	3288	852,00	764	1.084,00	843	1.312,00	922
3324	888,00	528	1.110,00	607	1.329,00	686	3324	963,00	765	1.206,00	844	1.443,00	923
3424	903,00	529	1.130,00	608	1.354,00	687	3424	978,00	766	1.226,00	845	1.468,00	924
3524	924,00	530	1.158,00	609	1.389,00	688	3524	993,00	767	1.246,00	846	1.493,00	925
3624	945,00	531	1.186,00	610	1.424,00	689	3624	1.008,00	768	1.266,00	847	1.518,00	926
3724	966,00	532	1.214,00	611	1.459,00	690	3724	1.023,00	769	1.286,00	848	1.543,00	927
3824	975,00	533	1.226,00	612	1.474,00	691	3824	1.041,00	770	1.310,00	849	1.573,00	928
3924	984,00	534	1.238,00	613	1.489,00	692	3924	1.059,00	771	1.334,00	850	1.603,00	929
4024	993,00	535	1.250,00	614	1.504,00	693	4024	1.077,00	772	1.358,00	851	1.633,00	930
4124	1.014,00	536	1.278,00	615	1.539,00	694	4124	1.098,00	773	1.386,00	852	1.668,00	931
4224	1.035,00	537	1.306,00	616	1.574,00	695	4224	1.119,00	774	1.414,00	853	1.703,00	932
4324	1.056,00	538	1.334,00	617	1.609,00	696	4324	1.140,00	775	1.442,00	854	1.738,00	933
4424	1.071,00	539	1.354,00	618	1.634,00	697	4424	1.155,00	776	1.462,00	855	1.763,00	934
4524	1.086,00	540	1.374,00	619	1.659,00	698	4524	1.170,00	777	1.482,00	856	1.788,00	935
4624	1.101,00	541	1.394,00	620	1.684,00	699	4624	1.185,00	778	1.502,00	857	1.813,00	936
4724	1.116,00	542	1.414,00	621	1.709,00	700	4724	1.206,00	779	1.530,00	858	1.848,00	937
4824	1.131,00	543	1.434,00	622	1.734,00	701	4824	1.227,00	780	1.558,00	859	1.883,00	938
4924	1.146,00	544	1.454,00	623	1.759,00	702	4924	1.248,00	781	1.586,00	860	1.918,00	939
4960	1.268,00	545	1.592,00	624	1.912,00	703	4960	1.344,00	782	1.688,00	861	2.024,00	940
5060	1.277,00	546	1.604,00	625	1.927,00	704	5060	1.362,00	783	1.712,00	862	2.054,00	941
5160	1.286,00	547	1.616,00	626	1.942,00	705	5160	1.380,00	784	1.736,00	863	2.084,00	942
5260	1.295,00	548	1.628,00	627	1.957,00	706	5260	1.398,00	785	1.760,00	864	2.114,00	943
5360	1.304,00	549	1.640,00	628	1.972,00	707	5360	1.416,00	786	1.784,00	865	2.144,00	944
5460	1.325,00	550	1.668,00	629	2.007,00	708	5460	1.437,00	787	1.812,00	866	2.179,00	945
5560	1.346,00	551	1.696,00	630	2.042,00	709	5560	1.458,00	788	1.840,00	867	2.214,00	946
5660	1.367,00	552	1.724,00	631	2.077,00	710	5660	1.479,00	789	1.868,00	868	2.249,00	947
5760	1.388,00	553	1.752,00	632	2.112,00	711	5760	1.500,00	790	1.896,00	869	2.284,00	948

Tabla desglose conjuntos de estanterías: estantería lineal de 400 mm.

Desglose de los componentes de los kits de estanterías, para facilitar los pedidos.

Estantería lineal de ancho 400 mm

3 niveles		4 niveles		5 niveles	
Conjunto Nº	Desglose de elementos de estantería	Conjunto Nº	Desglose de elementos de estantería	Conjunto Nº	Desglose de elementos de estantería
10	2 P-43 + 3 S-64	89	2 P-44 + 4 S-64	168	2 P-45 + 5 S-64
11	2 P-43 + 3 S-74	90	2 P-44 + 4 S-74	169	2 P-45 + 5 S-74
12	2 P-43 + 3 S-84	91	2 P-44 + 4 S-84	170	2 P-45 + 5 S-84
13	2 P-43 + 3 S-94	92	2 P-44 + 4 S-94	171	2 P-45 + 5 S-94
14	2 P-43 + 3 S-104	93	2 P-44 + 4 S-104	172	2 P-45 + 5 S-104
15	2 P-43 + 3 S-114	94	2 P-44 + 4 S-114	173	2 P-45 + 5 S-114
16	2 P-43 + 3 S-124	95	2 P-44 + 4 S-124	174	2 P-45 + 5 S-124
17	2 P-43 + 3 S-134	96	2 P-44 + 4 S-134	175	2 P-45 + 5 S-134
18	2 P-43 + 3 S-144	97	2 P-44 + 4 S-144	176	2 P-45 + 5 S-144
19	2 P-43 + 3 S-154	98	2 P-44 + 4 S-154	177	2 P-45 + 5 S-154
20	2 P-43 + 3 S-164	99	2 P-44 + 4 S-164	178	2 P-45 + 5 S-164
21	3 P-43 + 6 S-84	100	3 P-44 + 8 S-84	179	3 P-45 + 10 S-84
22	3 P-43 + 3 S-94 + 3 S-84	101	3 P-44 + 4 S-94 + 4 S-84	180	3 P-45 + 5 S-94 + 5 S-84
23	3 P-43 + 6 S-94	102	3 P-44 + 8 S-94	181	3 P-45 + 10 S-94
24	3 P-43 + 3 S-94 + 3 S-104	103	3 P-44 + 4 S-94 + 4 S-104	182	3 P-45 + 5 S-94 + 5 S-104
25	3 P-43 + 6 S-104	104	3 P-44 + 8 S-104	183	3 P-45 + 10 S-104
26	3 P-43 + 3 S-104 + 3 S-114	105	3 P-44 + 4 S-104 + 4 S-114	184	3 P-45 + 5 S-104 + 5 S-114
27	3 P-43 + 6 S-114	106	3 P-44 + 8 S-114	185	3 P-45 + 10 S-114
28	3 P-43 + 3 S-114 + 3 S-124	107	3 P-44 + 4 S-114 + 4 S-124	186	3 P-45 + 5 S-114 + 5 S-124
29	3 P-43 + 6 S-124	108	3 P-44 + 8 S-124	187	3 P-45 + 10 S-124
30	3 P-43 + 3 S-124 + 3 S-134	109	3 P-44 + 4 S-124 + 4 S-134	188	3 P-45 + 5 S-124 + 5 S-134
31	3 P-43 + 6 S-134	110	3 P-44 + 8 S-134	189	3 P-45 + 10 S-134
32	3 P-43 + 3 S-134 + 3 S-144	111	3 P-44 + 4 S-134 + 4 S-144	190	3 P-45 + 5 S-134 + 5 S-144
33	3 P-43 + 6 S-144	112	3 P-44 + 8 S-144	191	3 P-45 + 10 S-144
34	3 P-43 + 3 S-144 + 3 S-154	113	3 P-44 + 4 S-144 + 4 S-154	192	3 P-45 + 5 S-144 + 5 S-154
35	3 P-43 + 6 S-154	114	3 P-44 + 8 S-154	193	3 P-45 + 10 S-154
36	3 P-43 + 3 S-154 + 3 S-164	115	3 P-44 + 4 S-154 + 4 S-164	194	3 P-45 + 5 S-154 + 5 S-164
37	3 P-43 + 6 S-164	116	3 P-44 + 8 S-164	195	3 P-45 + 10 S-164
38	4 P-43 + 3 S-104 + 6 S-114	117	4 P-44 + 4 S-104 + 8 S-114	196	4 P-45 + 5 S-104 + 10 S-114
39	4 P-43 + 9 S-114	118	4 P-44 + 12 S-114	197	4 P-45 + 15 S-114
40	4 P-43 + 6 S-114 + 3 S-124	119	4 P-44 + 8 S-114 + 4 S-124	198	4 P-45 + 10 S-114 + 5 S-124
41	4 P-43 + 3 S-114 + 6 S-124	120	4 P-44 + 4 S-114 + 8 S-124	199	4 P-45 + 5 S-114 + 10 S-124
42	4 P-43 + 9 S-124	121	4 P-44 + 12 S-124	200	4 P-45 + 15 S-124
43	4 P-43 + 6 S-124 + 3 S-134	122	4 P-44 + 8 S-124 + 4 S-134	201	4 P-45 + 10 S-124 + 5 S-134
44	4 P-43 + 3 S-124 + 6 S-134	123	4 P-44 + 4 S-124 + 8 S-134	202	4 P-45 + 5 S-124 + 10 S-134
45	4 P-43 + 9 S-134	124	4 P-44 + 12 S-134	203	4 P-45 + 15 S-134
46	4 P-43 + 6 S-134 + 3 S-144	125	4 P-44 + 8 S-134 + 4 S-144	204	4 P-45 + 10 S-134 + 5 S-144
47	4 P-43 + 3 S-134 + 6 S-144	126	4 P-44 + 4 S-134 + 8 S-144	205	4 P-45 + 5 S-134 + 10 S-144
48	4 P-43 + 9 S-144	127	4 P-44 + 12 S-144	206	4 P-45 + 15 S-144
49	4 P-43 + 6 S-144 + 3 S-154	128	4 P-44 + 8 S-144 + 4 S-154	207	4 P-45 + 10 S-144 + 5 S-154
50	4 P-43 + 3 S-144 + 6 S-154	129	4 P-44 + 4 S-144 + 8 S-154	208	4 P-45 + 5 S-144 + 10 S-154
51	4 P-43 + 9 S-154	130	4 P-44 + 12 S-154	209	4 P-45 + 15 S-154
52	4 P-43 + 6 S-154 + 3 S-164	131	4 P-44 + 8 S-154 + 4 S-164	210	4 P-45 + 10 S-154 + 5 S-164
53	4 P-43 + 3 S-154 + 6 S-164	132	4 P-44 + 4 S-154 + 8 S-164	211	4 P-45 + 5 S-154 + 10 S-164
54	4 P-43 + 9 S-164	133	4 P-44 + 12 S-164	212	4 P-45 + 15 S-164
55	5 P-43 + 12 S-124	134	5 P-44 + 16 S-124	213	5 P-45 + 20 S-124
56	5 P-43 + 9 S-124 + 3 S-134	135	5 P-44 + 12 S-124 + 4 S-134	214	5 P-45 + 15 S-124 + 5 S-134
57	5 P-43 + 6 S-124 + 6 S-134	136	5 P-44 + 8 S-124 + 8 S-134	215	5 P-45 + 10 S-124 + 10 S-134
58	5 P-43 + 3 S-124 + 9 S-134	137	5 P-44 + 4 S-124 + 12 S-134	216	5 P-45 + 5 S-124 + 15 S-134
59	5 P-43 + 12 S-134	138	5 P-44 + 16 S-134	217	5 P-45 + 20 S-134
60	5 P-43 + 9 S-134 + 3 S-144	139	5 P-44 + 12 S-134 + 4 S-144	218	5 P-45 + 15 S-134 + 5 S-144
61	5 P-43 + 6 S-134 + 6 S-144	140	5 P-44 + 8 S-134 + 8 S-144	219	5 P-45 + 10 S-134 + 10 S-144
62	5 P-43 + 3 S-134 + 9 S-144	141	5 P-44 + 4 S-134 + 12 S-144	220	5 P-45 + 5 S-134 + 15 S-144
63	5 P-43 + 12 S-144	142	5 P-44 + 16 S-144	221	5 P-45 + 20 S-144

Tabla desglose conjuntos de estanterías: estantería en ángulo de 500 mm.

Desglose de los componentes de los kits de estanterías, para facilitar los pedidos.

Estantería en ángulo de ancho 500 mm

3 niveles		4 niveles		5 niveles	
Conjunto Nº	Desglose de elementos de estantería	Conjunto Nº	Desglose de elementos de estantería	Conjunto Nº	Desglose de elementos de estantería
247	2 P-53 + 3 S-65	326	2 P-54 + 4 S-65	405	2 P-55 + 5 S-65
248	2 P-53 + 3 S-75	327	2 P-54 + 4 S-75	406	2 P-55 + 5 S-75
249	2 P-53 + 3 S-85	328	2 P-54 + 4 S-85	407	2 P-55 + 5 S-85
250	2 P-53 + 3 S-95	329	2 P-54 + 4 S-95	408	2 P-55 + 5 S-95
251	2 P-53 + 3 S-105	330	2 P-54 + 4 S-105	409	2 P-55 + 5 S-105
252	2 P-53 + 3 S-115	331	2 P-54 + 4 S-115	410	2 P-55 + 5 S-115
253	2 P-53 + 3 S-125	332	2 P-54 + 4 S-125	411	2 P-55 + 5 S-125
254	2 P-53 + 3 S-135	333	2 P-54 + 4 S-135	412	2 P-55 + 5 S-135
255	2 P-53 + 3 S-145	334	2 P-54 + 4 S-145	413	2 P-55 + 5 S-145
256	2 P-53 + 3 S-155	335	2 P-54 + 4 S-155	414	2 P-55 + 5 S-155
257	2 P-53 + 3 S-165	336	2 P-54 + 4 S-165	415	2 P-55 + 5 S-165
258	3 P-53 + 6 S-85	337	3 P-54 + 8 S-85	416	3 P-55 + 10 S-85
259	3 P-53 + 3 S-95 + 3 S-85	338	3 P-54 + 4 S-95 + 4 S-85	417	3 P-55 + 5 S-95 + 5 S-85
260	3 P-53 + 6 S-95	339	3 P-54 + 8 S-95	418	3 P-55 + 10 S-95
261	3 P-53 + 3 S-95 + 3 S-105	340	3 P-54 + 4 S-95 + 4 S-105	419	3 P-55 + 5 S-95 + 5 S-105
262	3 P-53 + 6 S-105	341	3 P-54 + 8 S-105	420	3 P-55 + 10 S-105
263	3 P-53 + 3 S-105 + 3 S-115	342	3 P-54 + 4 S-105 + 4 S-115	421	3 P-55 + 5 S-105 + 5 S-115
264	3 P-53 + 6 S-115	343	3 P-54 + 8 S-115	422	3 P-55 + 10 S-115
265	3 P-53 + 3 S-115 + 3 S-125	344	3 P-54 + 4 S-115 + 4 S-125	423	3 P-55 + 5 S-115 + 5 S-125
266	3 P-53 + 6 S-125	345	3 P-54 + 8 S-125	424	3 P-55 + 10 S-125
267	3 P-53 + 3 S-125 + 3 S-135	346	3 P-54 + 4 S-125 + 4 S-135	425	3 P-55 + 5 S-125 + 5 S-135
268	3 P-53 + 6 S-135	347	3 P-54 + 8 S-135	426	3 P-55 + 10 S-135
269	3 P-53 + 3 S-135 + 3 S-145	348	3 P-54 + 4 S-135 + 4 S-145	427	3 P-55 + 5 S-135 + 5 S-145
270	3 P-53 + 6 S-145	349	3 P-54 + 8 S-145	428	3 P-55 + 10 S-145
271	3 P-53 + 3 S-145 + 3 S-155	350	3 P-54 + 4 S-145 + 4 S-155	429	3 P-55 + 5 S-145 + 5 S-155
272	3 P-53 + 6 S-155	351	3 P-54 + 8 S-155	430	3 P-55 + 10 S-155
273	3 P-53 + 3 S-155 + 3 S-165	352	3 P-54 + 4 S-155 + 4 S-165	431	3 P-55 + 5 S-155 + 5 S-165
274	3 P-53 + 6 S-165	353	3 P-54 + 8 S-165	432	3 P-55 + 10 S-165
275	4 P-53 + 3 S-105 + 6 S-115	354	4 P-54 + 4 S-105 + 8 S-115	433	4 P-55 + 5 S-105 + 10 S-115
276	4 P-53 + 9 S-115	355	4 P-54 + 12 S-115	434	4 P-55 + 15 S-115
277	4 P-53 + 6 S-115 + 3 S-125	356	4 P-54 + 8 S-115 + 4 S-125	435	4 P-55 + 10 S-115 + 5 S-125
278	4 P-53 + 3 S-115 + 6 S-125	357	4 P-54 + 4 S-115 + 8 S-125	436	4 P-55 + 5 S-115 + 10 S-125
279	4 P-53 + 9 S-125	358	4 P-54 + 12 S-125	437	4 P-55 + 15 S-125
280	4 P-53 + 6 S-125 + 3 S-135	359	4 P-54 + 8 S-125 + 4 S-135	438	4 P-55 + 10 S-125 + 5 S-135
281	4 P-53 + 3 S-125 + 6 S-135	360	4 P-54 + 4 S-125 + 8 S-135	439	4 P-55 + 5 S-125 + 10 S-135
282	4 P-53 + 9 S-135	361	4 P-54 + 12 S-135	440	4 P-55 + 15 S-135
283	4 P-53 + 6 S-135 + 3 S-145	362	4 P-54 + 8 S-135 + 4 S-145	441	4 P-55 + 10 S-135 + 5 S-145
284	4 P-53 + 3 S-135 + 6 S-145	363	4 P-54 + 4 S-135 + 8 S-145	442	4 P-55 + 5 S-135 + 10 S-145
285	4 P-53 + 9 S-145	364	4 P-54 + 12 S-145	443	4 P-55 + 15 S-145
286	4 P-53 + 6 S-145 + 3 S-155	365	4 P-54 + 8 S-145 + 4 S-155	444	4 P-55 + 10 S-145 + 5 S-155
287	4 P-53 + 3 S-145 + 6 S-155	366	4 P-54 + 4 S-145 + 8 S-155	445	4 P-55 + 5 S-145 + 10 S-155
288	4 P-53 + 9 S-155	367	4 P-54 + 12 S-155	446	4 P-55 + 15 S-155
289	4 P-53 + 6 S-155 + 3 S-165	368	4 P-54 + 8 S-155 + 4 S-165	447	4 P-55 + 10 S-155 + 5 S-165
290	4 P-53 + 3 S-155 + 6 S-165	369	4 P-54 + 4 S-155 + 8 S-165	448	4 P-55 + 5 S-155 + 10 S-165
291	4 P-53 + 9 S-165	370	4 P-54 + 12 S-165	449	4 P-55 + 15 S-165
292	5 P-53 + 12 S-125	371	5 P-54 + 16 S-125	450	5 P-55 + 20 S-125
293	5 P-53 + 9 S-125 + 3 S-135	372	5 P-54 + 12 S-125 + 4 S-135	451	5 P-55 + 15 S-125 + 5 S-135
294	5 P-53 + 6 S-125 + 6 S-135	373	5 P-54 + 8 S-125 + 8 S-135	452	5 P-55 + 10 S-125 + 10 S-135
295	5 P-53 + 3 S-125 + 9 S-135	374	5 P-54 + 4 S-125 + 12 S-135	453	5 P-55 + 5 S-125 + 15 S-135
296	5 P-53 + 12 S-135	375	5 P-54 + 16 S-135	454	5 P-55 + 20 S-135
297	5 P-53 + 9 S-135 + 3 S-145	376	5 P-54 + 12 S-135 + 4 S-145	455	5 P-55 + 15 S-135 + 5 S-145
298	5 P-53 + 6 S-135 + 6 S-145	377	5 P-54 + 8 S-135 + 8 S-145	456	5 P-55 + 10 S-135 + 10 S-145
299	5 P-53 + 3 S-135 + 9 S-145	378	5 P-54 + 4 S-135 + 12 S-145	457	5 P-55 + 5 S-135 + 15 S-145
300	5 P-53 + 12 S-145	379	5 P-54 + 16 S-145	458	5 P-55 + 20 S-145

Tabla desglose conjuntos de estanterías: estantería en ángulo de 400 mm.

Desglose de los componentes de los kits de estanterías, para facilitar los pedidos.

Estantería en ángulo de ancho 400 mm

3 niveles		4 niveles		5 niveles	
Conjunto N°	Desglose de elementos de estantería	Conjunto N°	Desglose de elementos de estantería	Conjunto N°	Desglose de elementos de estantería
500	1 P-43 + 3 S-64 + 6 GA	579	1 P-44 + 4 S-64 + 8 GA	658	1 P-45 + 5 S-64 + 10 GA
501	1 P-43 + 3 S-74 + 6 GA	580	1 P-44 + 4 S-74 + 8 GA	659	1 P-45 + 5 S-74 + 10 GA
502	1 P-43 + 3 S-84 + 6 GA	581	1 P-44 + 4 S-84 + 8 GA	660	1 P-45 + 5 S-84 + 10 GA
503	1 P-43 + 3 S-94 + 6 GA	582	1 P-44 + 4 S-94 + 8 GA	661	1 P-45 + 5 S-94 + 10 GA
504	1 P-43 + 3 S-104 + 6 GA	583	1 P-44 + 4 S-104 + 8 GA	662	1 P-45 + 5 S-104 + 10 GA
505	1 P-43 + 3 S-114 + 6 GA	584	1 P-44 + 4 S-114 + 8 GA	663	1 P-45 + 5 S-114 + 10 GA
506	1 P-43 + 3 S-124 + 6 GA	585	1 P-44 + 4 S-124 + 8 GA	664	1 P-45 + 5 S-124 + 10 GA
507	1 P-43 + 3 S-134 + 6 GA	586	1 P-44 + 4 S-134 + 8 GA	665	1 P-45 + 5 S-134 + 10 GA
508	1 P-43 + 3 S-144 + 6 GA	587	1 P-44 + 4 S-144 + 8 GA	666	1 P-45 + 5 S-144 + 10 GA
509	1 P-43 + 3 S-154 + 6 GA	588	1 P-44 + 4 S-154 + 8 GA	667	1 P-45 + 5 S-154 + 10 GA
510	1 P-43 + 3 S-164 + 6 GA	589	1 P-44 + 4 S-164 + 8 GA	668	1 P-45 + 5 S-164 + 10 GA
511	2 P-43 + 6 S-84 + 6 GA	590	2 P-44 + 8 S-84 + 8 GA	669	2 P-45 + 10 S-84 + 10 GA
512	2 P-43 + 3 S-94 + 3 S-84 + 6 GA	591	2 P-44 + 4 S-94 + 4 S-84 + 8 GA	670	2 P-45 + 5 S-94 + 5 S-84 + 10 GA
513	2 P-43 + 6 S-94 + 6 GA	592	2 P-44 + 8 S-94 + 8 GA	671	2 P-45 + 10 S-94 + 10 GA
514	2 P-43 + 3 S-94 + 3 S-104 + 6 GA	593	2 P-44 + 4 S-94 + 4 S-104 + 8 GA	672	2 P-45 + 5 S-94 + 5 S-104 + 10 GA
515	2 P-43 + 6 S-104 + 6 GA	594	2 P-44 + 8 S-104 + 8 GA	673	2 P-45 + 10 S-104 + 10 GA
516	2 P-43 + 3 S-104 + 3 S-114 + 6 GA	595	2 P-44 + 4 S-104 + 4 S-114 + 8 GA	674	2 P-45 + 5 S-104 + 5 S-114 + 10 GA
517	2 P-43 + 6 S-114 + 6 GA	596	2 P-44 + 8 S-114 + 8 GA	675	2 P-45 + 10 S-114 + 10 GA
518	2 P-43 + 3 S-114 + 3 S-124 + 6 GA	597	2 P-44 + 4 S-114 + 4 S-124 + 8 GA	676	2 P-45 + 5 S-114 + 5 S-124 + 10 GA
519	2 P-43 + 6 S-124 + 6 GA	598	2 P-44 + 8 S-124 + 8 GA	677	2 P-45 + 10 S-124 + 10 GA
520	2 P-43 + 3 S-124 + 3 S-134 + 6 GA	599	2 P-44 + 4 S-124 + 4 S-134 + 8 GA	678	2 P-45 + 5 S-124 + 5 S-134 + 10 GA
521	2 P-43 + 6 S-134 + 6 GA	600	2 P-44 + 8 S-134 + 8 GA	679	2 P-45 + 10 S-134 + 10 GA
522	2 P-43 + 3 S-134 + 3 S-144 + 6 GA	601	2 P-44 + 4 S-134 + 4 S-144 + 8 GA	680	2 P-45 + 5 S-134 + 5 S-144 + 10 GA
523	2 P-43 + 6 S-144 + 6 GA	602	2 P-44 + 8 S-144 + 8 GA	681	2 P-45 + 10 S-144 + 10 GA
524	2 P-43 + 3 S-144 + 3 S-154 + 6 GA	603	2 P-44 + 4 S-144 + 4 S-154 + 8 GA	682	2 P-45 + 5 S-144 + 5 S-154 + 10 GA
525	2 P-43 + 6 S-154 + 6 GA	604	2 P-44 + 8 S-154 + 8 GA	683	2 P-45 + 10 S-154 + 10 GA
526	2 P-43 + 3 S-154 + 3 S-164 + 6 GA	605	2 P-44 + 4 S-154 + 4 S-164 + 8 GA	684	2 P-45 + 5 S-154 + 5 S-164 + 10 GA
527	2 P-43 + 6 S-164 + 6 GA	606	2 P-44 + 8 S-164 + 8 GA	685	2 P-45 + 10 S-164 + 10 GA
528	3 P-43 + 3 S-104 + 6 S-114 + 6 GA	607	3 P-44 + 4 S-104 + 8 S-114 + 8 GA	686	3 P-45 + 5 S-104 + 10 S-114 + 10 GA
529	3 P-43 + 9 S-114 + 6 GA	608	3 P-44 + 12 S-114 + 8 GA	687	3 P-45 + 15 S-114 + 10 GA
530	3 P-43 + 6 S-114 + 3 S-124 + 6 GA	609	3 P-44 + 8 S-114 + 4 S-124 + 8 GA	688	3 P-45 + 5 S-114 + 5 S-124 + 10 GA
531	3 P-43 + 3 S-114 + 6 S-124 + 6 GA	610	3 P-44 + 4 S-114 + 8 S-124 + 8 GA	689	3 P-45 + 5 S-114 + 10 S-124 + 10 GA
532	3 P-43 + 9 S-124 + 6 GA	611	3 P-44 + 12 S-124 + 8 GA	690	3 P-45 + 15 S-124 + 10 GA
533	3 P-43 + 6 S-124 + 3 S-134 + 6 GA	612	3 P-44 + 8 S-124 + 4 S-134 + 8 GA	691	3 P-45 + 10 S-124 + 5 S-134 + 10 GA
534	3 P-43 + 3 S-124 + 6 S-134 + 6 GA	613	3 P-44 + 4 S-124 + 8 S-134 + 8 GA	692	3 P-45 + 5 S-124 + 10 S-134 + 10 GA
535	3 P-43 + 9 S-134 + 6 GA	614	3 P-44 + 12 S-134 + 8 GA	693	3 P-45 + 15 S-134 + 10 GA
536	3 P-43 + 6 S-134 + 3 S-144 + 6 GA	615	3 P-44 + 8 S-134 + 4 S-144 + 8 GA	694	3 P-45 + 10 S-134 + 5 S-144 + 10 GA
537	3 P-43 + 3 S-134 + 6 S-144 + 6 GA	616	3 P-44 + 4 S-134 + 8 S-144 + 8 GA	695	3 P-45 + 5 S-134 + 10 S-144 + 10 GA
538	3 P-43 + 9 S-144 + 6 GA	617	3 P-44 + 12 S-144 + 8 GA	696	3 P-45 + 15 S-144 + 10 GA
539	3 P-43 + 6 S-144 + 3 S-154 + 6 GA	618	3 P-44 + 8 S-144 + 4 S-154 + 8 GA	697	3 P-45 + 10 S-144 + 5 S-154 + 10 GA
540	3 P-43 + 3 S-144 + 6 S-154 + 6 GA	619	3 P-44 + 4 S-144 + 8 S-154 + 8 GA	698	3 P-45 + 5 S-144 + 10 S-154 + 10 GA
541	3 P-43 + 9 S-154 + 6 GA	620	3 P-44 + 12 S-154 + 8 GA	699	3 P-45 + 15 S-154 + 10 GA
542	3 P-43 + 6 S-154 + 3 S-164 + 6 GA	621	3 P-44 + 8 S-154 + 4 S-164 + 8 GA	700	3 P-45 + 10 S-154 + 5 S-164 + 10 GA
543	3 P-43 + 3 S-154 + 6 S-164 + 6 GA	622	3 P-44 + 4 S-154 + 8 S-164 + 8 GA	701	3 P-45 + 5 S-154 + 10 S-164 + 10 GA
544	3 P-43 + 9 S-164 + 6 GA	623	3 P-44 + 12 S-164 + 8 GA	702	3 P-45 + 15 S-164 + 10 GA
545	4 P-43 + 12 S-124 + 6 GA	624	4 P-44 + 16 S-124 + 8 GA	703	4 P-45 + 20 S-124 + 10 GA
546	4 P-43 + 9 S-124 + 3 S-134 + 6 GA	625	4 P-44 + 12 S-124 + 4 S-134 + 8 GA	704	4 P-45 + 15 S-124 + 5 S-134 + 10 GA
547	4 P-43 + 6 S-124 + 6 S-134 + 6 GA	626	4 P-44 + 8 S-124 + 8 S-134 + 8 GA	705	4 P-45 + 10 S-124 + 10 S-134 + 10 GA
548	4 P-43 + 3 S-124 + 9 S-134 + 6 GA	627	4 P-44 + 4 S-124 + 12 S-134 + 8 GA	706	4 P-45 + 5 S-124 + 15 S-134 + 10 GA
549	4 P-43 + 12 S-134 + 6 GA	628	4 P-44 + 16 S-134 + 8 GA	707	4 P-45 + 20 S-134 + 10 GA
550	4 P-43 + 9 S-134 + 3 S-144 + 6 GA	629	4 P-44 + 12 S-134 + 4 S-144 + 8 GA	708	4 P-45 + 15 S-134 + 5 S-144 + 10 GA
551	4 P-43 + 6 S-134 + 6 S-144 + 6 GA	630	4 P-44 + 8 S-134 + 8 S-144 + 8 GA	709	4 P-45 + 10 S-134 + 10 S-144 + 10 GA
552	4 P-43 + 3 S-134 + 9 S-144 + 6 GA	631	4 P-44 + 4 S-134 + 12 S-144 + 8 GA	710	4 P-45 + 5 S-134 + 15 S-144 + 10 GA
553	4 P-43 + 12 S-144 + 6 GA	632	4 P-44 + 16 S-144 + 8 GA	711	4 P-45 + 20 S-144 + 10 GA

Tabla desglose conjuntos de estanterías: estantería en ángulo de 500 mm.

Desglose de los componentes de los kits de estanterías, para facilitar los pedidos.

Estantería en ángulo de ancho 500 mm

3 niveles		4 niveles		5 niveles	
Conjunto N°	Desglose de elementos de estantería	Conjunto N°	Desglose de elementos de estantería	Conjunto N°	Desglose de elementos de estantería
737	1 P-53 + 3 S-65 + 6 GA	816	1 P-54 + 4 S-65 + 8 GA	895	1 P-55 + 5 S-65 + 10 GA
738	1 P-53 + 3 S-75 + 6 GA	817	1 P-54 + 4 S-75 + 8 GA	896	1 P-55 + 5 S-75 + 10 GA
739	1 P-53 + 3 S-85 + 6 GA	818	1 P-54 + 4 S-85 + 8 GA	897	1 P-55 + 5 S-85 + 10 GA
740	1 P-53 + 3 S-95 + 6 GA	819	1 P-54 + 4 S-95 + 8 GA	898	1 P-55 + 5 S-95 + 10 GA
741	1 P-53 + 3 S-105 + 6 GA	820	1 P-54 + 4 S-105 + 8 GA	899	1 P-55 + 5 S-105 + 10 GA
742	1 P-53 + 3 S-115 + 6 GA	821	1 P-54 + 4 S-115 + 8 GA	900	1 P-55 + 5 S-115 + 10 GA
743	1 P-53 + 3 S-125 + 6 GA	822	1 P-54 + 4 S-125 + 8 GA	901	1 P-55 + 5 S-125 + 10 GA
744	1 P-53 + 3 S-135 + 6 GA	823	1 P-54 + 4 S-135 + 8 GA	902	1 P-55 + 5 S-135 + 10 GA
745	1 P-53 + 3 S-145 + 6 GA	824	1 P-54 + 4 S-145 + 8 GA	903	1 P-55 + 5 S-145 + 10 GA
746	1 P-53 + 3 S-155 + 6 GA	825	1 P-54 + 4 S-155 + 8 GA	904	1 P-55 + 5 S-155 + 10 GA
747	1 P-53 + 3 S-165 + 6 GA	826	1 P-54 + 4 S-165 + 8 GA	905	1 P-55 + 5 S-165 + 10 GA
748	2 P-53 + 6 S-85 + 6 GA	827	2 P-54 + 8 S-85 + 8 GA	906	2 P-55 + 10 S-85 + 10 GA
749	2 P-53 + 3 S-95 + 3 S-85 + 6 GA	828	2 P-54 + 4 S-95 + 4 S-85 + 8 GA	907	2 P-55 + 5 S-95 + 5 S-85 + 10 GA
750	2 P-53 + 6 S-95 + 6 GA	829	2 P-54 + 8 S-95 + 8 GA	908	2 P-55 + 10 S-95 + 10 GA
751	2 P-53 + 3 S-95 + 3 S-105 + 6 GA	830	2 P-54 + 4 S-95 + 4 S-105 + 8 GA	909	2 P-55 + 5 S-95 + 5 S-105 + 10 GA
752	2 P-53 + 6 S-105 + 6 GA	831	2 P-54 + 8 S-105 + 8 GA	910	2 P-55 + 10 S-105 + 10 GA
753	2 P-53 + 3 S-105 + 3 S-115 + 6 GA	832	2 P-54 + 4 S-105 + 4 S-115 + 8 GA	911	2 P-55 + 5 S-105 + 5 S-115 + 10 GA
754	2 P-53 + 6 S-115 + 6 GA	833	2 P-54 + 8 S-115 + 8 GA	912	2 P-55 + 10 S-115 + 10 GA
755	2 P-53 + 3 S-115 + 3 S-125 + 6 GA	834	2 P-54 + 4 S-115 + 4 S-125 + 8 GA	913	2 P-55 + 5 S-115 + 5 S-125 + 10 GA
756	2 P-53 + 6 S-125 + 6 GA	835	2 P-54 + 8 S-125 + 8 GA	914	2 P-55 + 10 S-125 + 10 GA
757	2 P-53 + 3 S-125 + 3 S-135 + 6 GA	836	2 P-54 + 4 S-125 + 4 S-135 + 8 GA	915	2 P-55 + 5 S-125 + 5 S-135 + 10 GA
758	2 P-53 + 6 S-135 + 6 GA	837	2 P-54 + 8 S-135 + 8 GA	916	2 P-55 + 10 S-135 + 10 GA
759	2 P-53 + 3 S-135 + 3 S-145 + 6 GA	838	2 P-54 + 4 S-135 + 4 S-145 + 8 GA	917	2 P-55 + 5 S-135 + 5 S-145 + 10 GA
760	2 P-53 + 6 S-145 + 6 GA	839	2 P-54 + 8 S-145 + 8 GA	918	2 P-55 + 10 S-145 + 10 GA
761	2 P-53 + 3 S-145 + 3 S-155 + 6 GA	840	2 P-54 + 4 S-145 + 4 S-155 + 8 GA	919	2 P-55 + 5 S-145 + 5 S-155 + 10 GA
762	2 P-53 + 6 S-155 + 6 GA	841	2 P-54 + 8 S-155 + 8 GA	920	2 P-55 + 10 S-155 + 10 GA
763	2 P-53 + 3 S-155 + 3 S-165 + 6 GA	842	2 P-54 + 4 S-155 + 4 S-165 + 8 GA	921	2 P-55 + 5 S-155 + 5 S-165 + 10 GA
764	2 P-53 + 6 S-165 + 6 GA	843	2 P-54 + 8 S-165 + 8 GA	922	2 P-55 + 10 S-165 + 10 GA
765	3 P-53 + 3 S-105 + 6 S-115 + 6 GA	844	3 P-54 + 4 S-105 + 8 S-115 + 8 GA	923	3 P-55 + 5 S-105 + 10 S-115 + 10 GA
766	3 P-53 + 9 S-115 + 6 GA	845	3 P-54 + 12 S-115 + 8 GA	924	3 P-55 + 15 S-115 + 10 GA
767	3 P-53 + 6 S-115 + 3 S-125 + 6 GA	846	3 P-54 + 8 S-115 + 4 S-125 + 8 GA	925	3 P-55 + 10 S-115 + 5 S-125 + 10 GA
768	3 P-53 + 3 S-115 + 6 S-125 + 6 GA	847	3 P-54 + 4 S-115 + 8 S-125 + 8 GA	926	3 P-55 + 5 S-115 + 10 S-125 + 10 GA
769	3 P-53 + 9 S-125 + 6 GA	848	3 P-54 + 12 S-125 + 8 GA	927	3 P-55 + 15 S-125 + 10 GA
770	3 P-53 + 6 S-125 + 3 S-135 + 6 GA	849	3 P-54 + 8 S-125 + 4 S-135 + 8 GA	928	3 P-55 + 10 S-125 + 5 S-135 + 10 GA
771	3 P-53 + 3 S-125 + 6 S-135 + 6 GA	850	3 P-54 + 4 S-125 + 8 S-135 + 8 GA	929	3 P-55 + 5 S-125 + 10 S-135 + 10 GA
772	3 P-53 + 9 S-135 + 6 GA	851	3 P-54 + 12 S-135 + 8 GA	930	3 P-55 + 15 S-135 + 10 GA
773	3 P-53 + 6 S-135 + 3 S-145 + 6 GA	852	3 P-54 + 8 S-135 + 4 S-145 + 8 GA	931	3 P-55 + 10 S-135 + 5 S-145 + 10 GA
774	3 P-53 + 3 S-135 + 6 S-145 + 6 GA	853	3 P-54 + 4 S-135 + 8 S-145 + 8 GA	932	3 P-55 + 5 S-135 + 10 S-145 + 10 GA
775	3 P-53 + 9 S-145 + 6 GA	854	3 P-54 + 12 S-145 + 8 GA	933	3 P-55 + 15 S-145 + 10 GA
776	3 P-53 + 6 S-145 + 3 S-155 + 6 GA	855	3 P-54 + 8 S-145 + 4 S-155 + 8 GA	934	3 P-55 + 10 S-145 + 5 S-155 + 10 GA
777	3 P-53 + 3 S-145 + 6 S-155 + 6 GA	856	3 P-54 + 4 S-145 + 8 S-155 + 8 GA	935	3 P-55 + 5 S-145 + 10 S-155 + 10 GA
778	3 P-53 + 9 S-155 + 6 GA	857	3 P-54 + 12 S-155 + 8 GA	936	3 P-55 + 15 S-155 + 10 GA
779	3 P-53 + 6 S-155 + 3 S-165 + 6 GA	858	3 P-54 + 8 S-155 + 4 S-165 + 8 GA	937	3 P-55 + 10 S-155 + 5 S-165 + 10 GA
780	3 P-53 + 3 S-155 + 6 S-165 + 6 GA	859	3 P-54 + 4 S-155 + 8 S-165 + 8 GA	938	3 P-55 + 5 S-155 + 10 S-165 + 10 GA
781	3 P-53 + 9 S-165 + 6 GA	860	3 P-54 + 12 S-165 + 8 GA	939	3 P-55 + 15 S-165 + 10 GA
782	4 P-53 + 12 S-125 + 6 GA	861	4 P-54 + 16 S-125 + 8 GA	940	4 P-55 + 20 S-125 + 10 GA
783	4 P-53 + 9 S-125 + 3 S-135 + 6 GA	862	4 P-54 + 12 S-125 + 4 S-135 + 8 GA	941	4 P-55 + 15 S-125 + 5 S-135 + 10 GA
784	4 P-53 + 6 S-125 + 6 S-135 + 6 GA	863	4 P-54 + 8 S-125 + 8 S-135 + 8 GA	942	4 P-55 + 10 S-125 + 10 S-135 + 10 GA
785	4 P-53 + 3 S-125 + 9 S-135 + 6 GA	864	4 P-54 + 4 S-125 + 12 S-135 + 8 GA	943	4 P-55 + 5 S-125 + 15 S-135 + 10 GA
786	4 P-53 + 12 S-135 + 6 GA	865	4 P-54 + 16 S-135 + 8 GA	944	4 P-55 + 20 S-135 + 10 GA
787	4 P-53 + 9 S-135 + 3 S-145 + 6 GA	866	4 P-54 + 12 S-135 + 4 S-145 + 8 GA	945	4 P-55 + 15 S-135 + 5 S-145 + 10 GA
788	4 P-53 + 6 S-135 + 6 S-145 + 6 GA	867	4 P-54 + 8 S-135 + 8 S-145 + 8 GA	946	4 P-55 + 10 S-135 + 10 S-145 + 10 GA
789	4 P-53 + 3 S-135 + 9 S-145 + 6 GA	868	4 P-54 + 4 S-135 + 12 S-145 + 8 GA	947	4 P-55 + 5 S-135 + 15 S-145 + 10 GA
790	4 P-53 + 12 S-145 + 6 GA	869	4 P-54 + 16 S-145 + 8 GA	948	4 P-55 + 20 S-145 + 10 GA



EMM-64

Soporte mural para microondas y otros aparatos

- Especialmente diseñado para el soporte de microondas y otros aparatos.
- Orificio para pasar cables y tubos.
- Cartabones laterales de sujeción de la misma chapa.
- Fabricado en acero inoxidable.
- Se incluyen tornillos y tacos para su fijación a la pared.



Para adaptar el espacio a tus necesidades.



Puedes encontrar mas información de la gama de hornos microondas en las páginas 225.

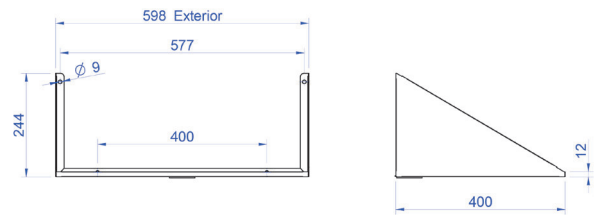

Modelo	Referencia	Medidas totales (mm)	P.V.P. Euros €
EMM-64	19004638	600 x 400 x 400	235,00



EMT

Estanterías fijas tubulares

- Construidas totalmente en acero inoxidable.
- Cartabones laterales de sujeción de la misma chapa.
- Se incluyen tornillos y tacos para su fijación a la pared.
- Los tubo, éstos van soldados totalmente a los cartabones laterales.
- Estanterías con cantos redondeados.



Construidas totalmente en acero inoxidable

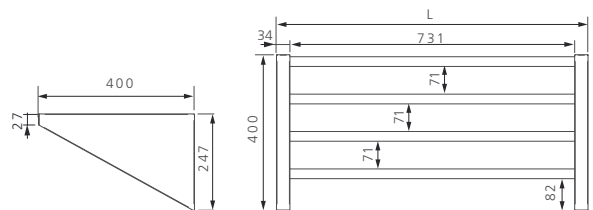

Modelo	Referencia	Medidas totales (mm)	Tipo	P.V.P. Euros €
EMT-840	19014448	800 x 400	Tubo	215,00
EMT-1040	19014449	1000 x 400	Tubo	237,00
EMT-1240	19003408	1200 x 400	Tubo	269,00
EMT-1440	19014450	1400 x 400	Tubo	284,00
EMT-1640	19004869	1600 x 400	Tubo	309,00
EMT-1840	19004906	1800 x 400	Tubo	380,00



EML

Estanterías fijas fondo 250 mm

- Construidas totalmente en acero inoxidable.
- Cartabones laterales de sujeción de la misma chapa.
- Se incluyen tornillos y tacos para su fijación a la pared.
- Estanterías con cantos redondeados.



EML fondo de 250 mm

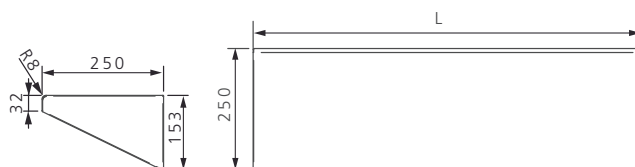

Modelo	Referencia	Medidas totales (mm)	Tipo	P.V.P. Euros €
EML-825	19012874	800 x 250	Lisa	149,00
EML-1025	19004572	1000 x 250	Lisa	168,00
EML-1225	19004682	1200 x 250	Lisa	184,00
EML-1425	19004701	1400 x 250	Lisa	203,00
EML-1625	19003389	1600 x 250	Lisa	209,00
EML-1825	19012572	1800 x 250	Lisa	242,00



EML

Estanterías fijas fondo 400 mm

- Construidas totalmente en acero inoxidable.
- Cartabones laterales de sujeción de la misma chapa.
- Se incluyen tornillos y tacos para su fijación a la pared.
- Estanterías con cantos redondeados.



EML fondo de 400 mm

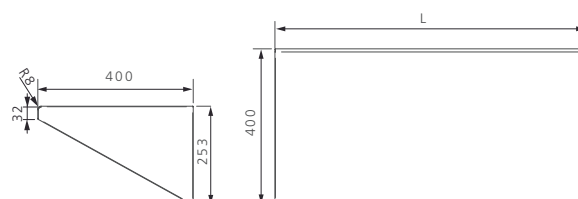

Modelo	Referencia	Medidas totales (mm)	Tipo	P.V.P. Euros €
EML-840	19012876	800 x 400	Lisa	186,00
EML-1040	19004683	1000 x 400	Lisa	205,00
EML-1240	19004666	1200 x 400	Lisa	227,00
EML-1440	19004626	1400 x 400	Lisa	245,00
EML-1640	19004647	1600 x 400	Lisa	268,00
EML-1840	19011653	1800 x 400	Lisa	296,00